

mr Handsfree®

Blue Perfection



Advanced Bluetooth® CarKit



SMART MOBILE TECHNOLOGY™

GB NL F D I E

P GR HU HR PL SV RU

DECLARATION OF CONFORMITY

We, the undersigned,

Company:	TE-GROUP nv
Address:	Kapelsestraat 61, 2950 Kapellen - BELGIUM

declare, that the following equipment :

Product Name:	mr Handsfree BLUE PERFECTION
Product Type:	Bluetooth® Carkit

Conforms with the requirements of European Council Directive 89/336/EEC amended with 92/31/EEC



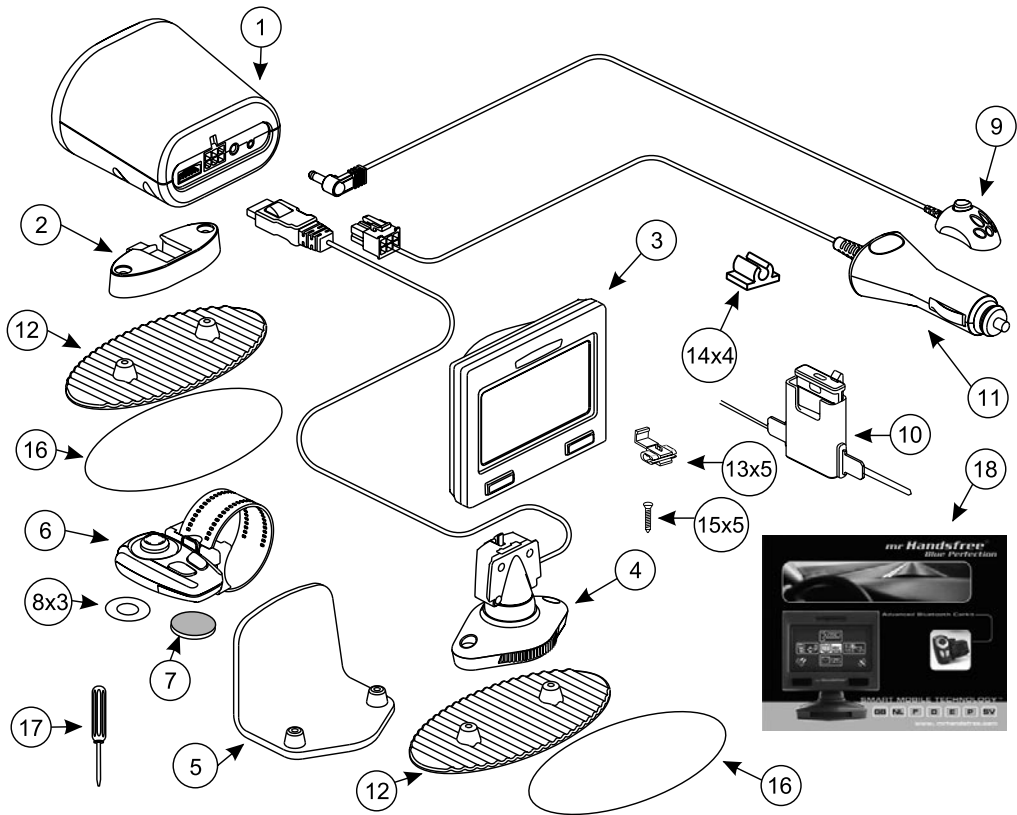

TABLE OF CONTENTS

SAFETY INSTRUCTIONS	2
WHAT DOES MR HANDSFREE BLUE PERFECTION INCLUDE?	2
DESCRIPTION	3
INSTALLATION	6
OPERATION	10
TROUBLE-SHOOTING	23
TECHNICAL PARAMETERS	24
BLUETOOTH®	25
CARE AND TECHNICAL MAINTENANCE	25

SAFETY INSTRUCTIONS

1. Before starting the installation, make sure that the car ignition is off.
2. Make sure that the operation of the carkit will never influence your safety.
3. Make sure not to damage electrical cables, fuel or brake lines or safety equipment during the installation.
4. Make sure not to impact the steering or braking system or other key systems essential for the proper operation of the car when installing the carkit. Make sure that the deployment of the airbags is not blocked or impaired in any way.
5. The carkit may only be used at an operating voltage of 12V with the minus pole earthed. Failure to observe this requirement may result in damage to the car's electronics system.
6. Do not operate your carkit off the car battery for a long time, i.e. with the engine switched off, as this may cause your battery to be empty.

WHAT DOES MR HANDSFREE BLUE PERFECTION INCLUDE?

1. Handsfree unit with built-in speaker **(SM1)**
2. Bracket of the handsfree unit
3. Screen **(D1)**
4. Bracket for the screen with system cord **(SC1)**
5. Angle bracket for fixation of the screen to vertical surfaces
6. Infrared remote control **(J1)**
7. Lithium battery for Infrared remote control, CR2032, 3B
8. Set of decorative inlays for the infrared remote control – 3 pcs.
9. Microphone **(M1)**
10. System cable with adapter for connecting the handsfree unit to the power supply of the car, the ignition system and to mute the radio **(SC2)**
11. Adapter for connecting the handsfree unit to the power supply of the car via the cigarette lighter **(SC3)**. It includes a changeable fuse and coil cord.
12. Fixing plates for the brackets of the screen and the handsfree unit – 2 pcs.
13. Contact clips for connecting the cables – 5 pcs.
14. Clips for guiding the microphone cable – 4 pcs.
15. Set of screws
16. Double sided tape plate - 2 pcs.
17. Screw driver
18. User's manual

DESCRIPTION

HANDSFREE UNIT (SM1)

The handsfree unit includes built-in speaker, echo canceller, noise suppressor and Bluetooth® wireless technology, which provides a wireless connection with Bluetooth® mobile phones.

Since devices with Bluetooth® technology communicate through radio waves, your carkit and your mobile phone do not need to be in direct line-of-sight. The 2 devices only need to be within a maximum of 10 meters of each other, so you do not need to take your phone out of your pocket or bag to make and receive calls via the carkit.

Since Bluetooth® phones produced by different manufacturers provide various functionalities, some functions described in this user's manual could be different or may not be available.

The handsfree unit has the following jacks for connecting external units:

1. Socket for system cable SC1.
2. Socket for cables SC2 and SC3.
3. Socket for external speaker (Use this only with mr Handsfree original accessories).
4. Microphone socket M1.

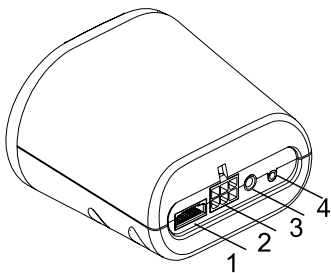

SCREEN (D1)

The screen unit includes:

1. LCD with big symbols and icons.
2. Convenient adjustable fixation system which allows you to choose the best viewing position of the LCD and to release the unit easily from the dashboard to avoid theft.
3. Automatic backlight with variable light colors, contrast and brightness settings.
4. Infrared receiver for the infrared remote control.

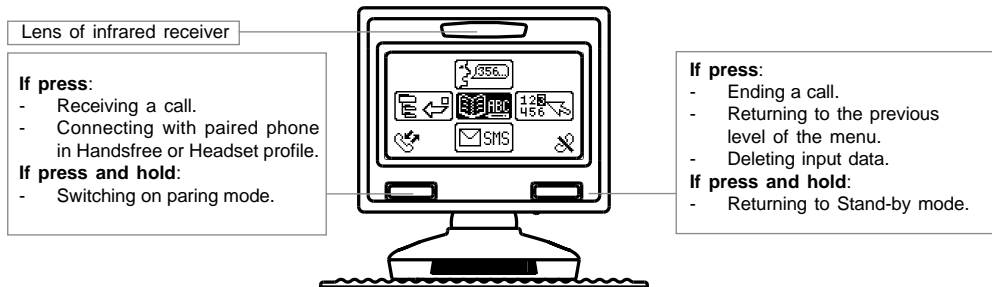

REMOTE CONTROL (J1)

The remote control should be fixed on the steering wheel. It has 2 buttons and a directional joystick. The remote control and its functionality are developed to make access to your mobile phone as easy and clear as possible. The connection between the remote control and the receiver in the screen unit is performed through an infrared channel. The remote control could be fixed on the left or right side of the steering wheel (See chapter "Installation").

**If press Up, Down,
Left or Right button:**

- Navigation in the Menu.

**If press and hold Up, Down,
Left or Right button:**

- Quick scrolling of lists.

If press Central button:

- Opening the Menu.
- OK button.

If press:

- Receiving a call.

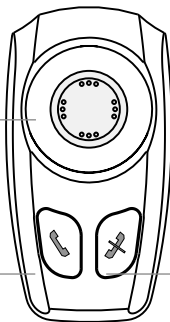

If press:

- Ending a call.
- Returning to the previous level of the menu.
- Deleting of input data.

If press and hold:

- Returning to Stand-by mode.

MICROPHONE (M1)

The microphone is developed especially for in-car usage. The location of the microphone significantly influences the acoustic quality (For a recommendation on locating the microphone, see the "*Installation*" chapter).

The microphone has a 2 positional button for adjusting its sensitivity. Press the button on the microphone to increase the volume to the other caller.

BRACKET FOR SCREEN UNIT WITH SYSTEM CORD SC1

The bracket for the screen unit can be fixed using the fixing wheel (1). The bracket allows you to adjust vertical and horizontal angles of the screen to achieve its best view. On the back side of the bracket there is a button (2) for releasing the screen.

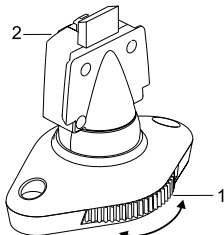

SYSTEM CABLES SC2 AND SC3

The system cable SC2 connects the handsfree unit with the power supply and the ignition system and is used for muting the radio. The system cable SC3 is used for plug & play installation. It provides power supply via the cigarette lighter.

Both system cables are supplied with changeable fuses. How to change the fuses is described in the picture below.

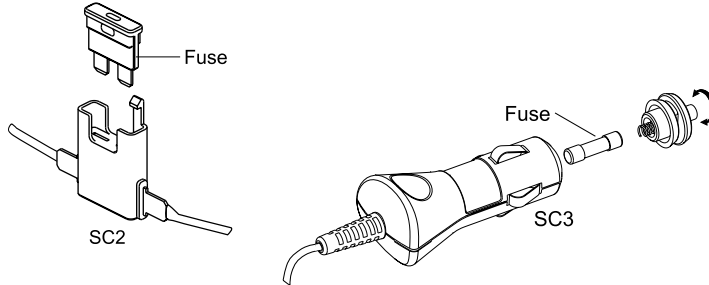

INSTALLATION

HANDSFREE UNIT (SM1)

We recommend mounting the handsfree unit at a less visible position in the car. However, make sure that the unit can provide good acoustic, by directing the speaker towards the user and by placing the unit at a distance of more than 1 meter from the microphone.

Search for a location in your car where the handsfree unit fits and where it is comfortable for use. Make sure that the location in your car where you would like to install your handsfree unit is free from dust and dirt.

The bracket for the handsfree unit should be installed so that the handsfree unit slides into place and could be easily removed if necessary.

The bracket can be fixed in 2 ways:

1. Immediately to the dashboard or to any other place in the car using the installation screws.
2. To the fixing plate using the installation screws. The fixing plate should then be fixed to the dashboard or to any other place in the car by means of the double sided tape plate.

REMOTE CONTROL (J1)

1. Install the lithium battery (1) in the unit in correct polarity (text towards the battery compartment cover) and close the battery compartment.
2. Fix the unit on the bracket by a screw.
3. Click in the decorative inlay (2) and the joystick button (3).
4. Move the remote control into the bracket until it clicks.

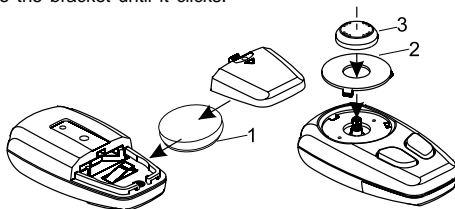

The fixation system of the remote control allows placing the unit on the right or on the left side of the steering wheel. The suggested position for the remote control is at 10 o' clock or 2 o' clock on the steering wheel.

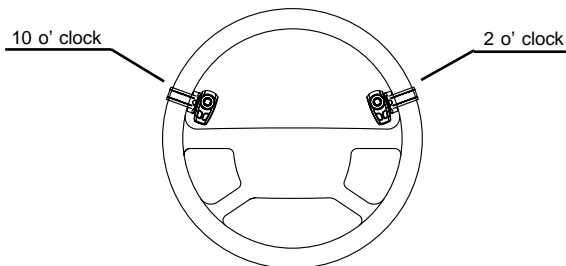

The backside of the remote control is transmitting infrared light and needs to be directed towards the infrared receiver of the screen. Do not cover the backside of the remote control! The screen needs to be placed at the same side of the steering wheel as the remote control. If you have installed the remote control at the right side, you need to install the screen also on the right side.

The fixation needs to be done as it is shown in the picture below.

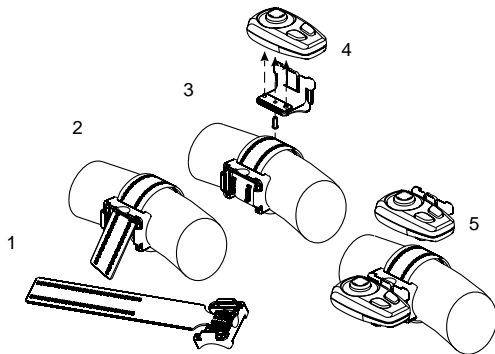

SCREEN UNIT (D1)

Mount the bracket of the screen unit (SC1) on the dashboard or any other place where it is clearly visible, but do not impair control or operation of the vehicle. Take into consideration that the infrared receiver for the remote control is built-in in the screen unit, so for a reliable operation make sure that the screen and the remote control are in visible area at 40-50 cm distance and in an angle of about 30 degrees.

Search for a location in your car where the screen unit fits and where it is comfortable for use. Make sure that the location in your car where you would like to install your screen unit is free from dust and dirt.

The bracket for the screen unit can be fixed in 2 ways:

1. Immediately to the dashboard using the installation screws.
2. To the fixing plate using the installation screws. The fixing plate should then be fixed to the dashboard or to any other place in the car by means of the double sided tape plate.
3. If you want to fix the screen unit on a vertical surface of the dashboard, you can use the angle bracket.

MICROPHONE (M1)

Mount the microphone close to the user's head (30 cm is optimal) and position it so that it is directed towards the mouth. Experience has shown that the best location is near the rearview mirror or to the left of the sun visor. To avoid echo we recommend having a minimum distance of 1 meter between the microphone and the handsfree unit.

Make sure to mount the microphone so that it is not exposed to air streams from the vents. Do not lay the microphone cable in the heating, ventilation or AC systems. Fix the microphone using Velcro.

SYSTEM CABLE (SC1)

The system cable SC1 comes out of the bracket of the screen unit and is used for connecting the screen unit to the handsfree unit via a socket.

Ensure that the cable is placed so that it will not be damaged (e.g. not laid under car seats or over sharp edges).

CONNECTING TO THE POWER

There are 2 ways of connecting the Blue Perfection to the car's electronic system:

1. Plug & play connection: via the adapter for the cigarette lighter (SC3).
2. Built-in connection: immediately to the car's electronic system via system cable SC2.

The wires of the cable SC2 are color coded. They are listed in Table 1 in column A and each wire should be connected to the corresponding item listed in column B.

Table 1.

A	B
Red wire	The + voltage of the car's power supply
Black wire	The negative GND connection
Blue wire	Ignition
Brown wire	Used for Car Radio muting (CRM) and has to be connected to the Car Radio (Mute)

- To avoid distortions make sure that the cables are laid far away from the electronic systems of the car.
- Connect the wires with the contact clips. Put the car wire in the through groove of the clips and the cable wire in the groove with the confining rib.

Attention!

If there is no "Ignition" wire or if it is unavailable, you should connect the blue cable wire to the red wire of the handsfree unit and the red cable wire to the "Discontinuous" wire of the car which keeps the voltage when the ignition is turned off.

CAR RADIO MUTING (CRM)

The Blue Perfection allows muting your Car Radio when there is an incoming call.

- Check the user's manual of your Car Radio to make sure that it has a Mute function. If additional settings have to be set from the Car Radio menu, make sure that they are done correctly.
- Remove the control panel of the Car Radio.
- Remove the decorative panel and take out the Car Radio from the sleeve using the handles. Disconnect the Car Radio plug.

- Connect the wires of the Blue Perfection to the corresponding wires from the car jack or from the ISO jack of the Car Radio according to Table 1. Use 4 contact clips for the connection.
- Restore the connection and installation of the Car Radio.

OPERATION

SWITCHING ON/OFF

If Mr Handsfree Blue Perfection is connected to the power via the adapter with cable SC3, you can switch on the unit by clicking the adapter into the cigarette lighter.

If Mr Handsfree Blue Perfection is connected to the power with cable SC2, the unit will switch on automatically when you turn the ignition key.

Mr Handsfree Blue Perfection will turn off automatically when the ignition is off.

MENU STRUCTURE

All functions of the unit are grouped in the menu.

To access the menu press the central button of the joystick once. The menu of quick access appears on the display.

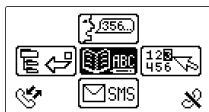

To move in the menu, use the joystick and the 2 control buttons of the remote control. The menu structure is shown below:

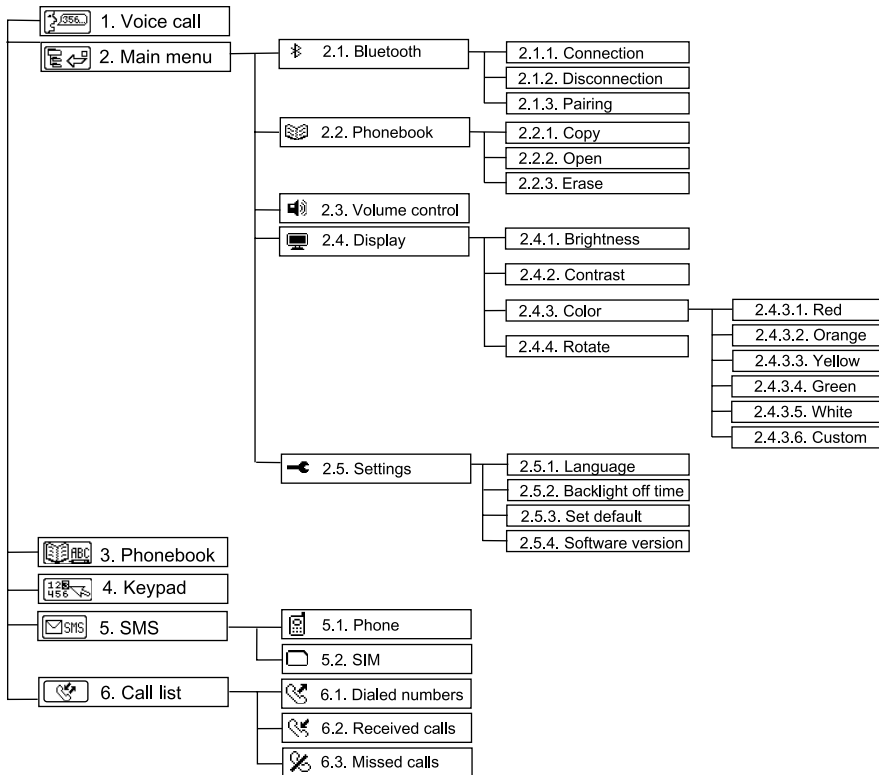

PAIRING, CONNECTION AND DISCONNECTION

A. PAIRING

- For pairing mr Handsfree Blue Perfection with your Bluetooth® mobile phone, use the remote control to go to **Main menu** ⇨ **Bluetooth**® ⇨ **Pairing** and press . Now mr Handsfree Blue Perfection is in registration mode. The corresponding message appears on the display and a confirmation tone will be heard.



- Activate the Bluetooth® function in your mobile phone.
- Search for available Bluetooth® devices by entering the corresponding submenu of the phone. Your phone will find all Bluetooth® devices within 10 m distance and display them as a list.
- Select "*BLUE PERFECTION*" from the list.
- Enter the passkey "0000". "*PAIRING OK*" will appear on the display and the device will turn to Standby mode. "Blue Perfection" will be stored in the list of paired devices in your phone.

Note:

If necessary, the pairing mode could be activated by pressing the left button on the screen unit. The button should be pressed and held for more than 5 sec.

B. CONNECTION

In some cases the device could be disconnected from your phone. For example, if the Blue Perfection was switched off. To restore the connection between the Blue Perfection and your phone:

- Switch on the power and the connection will be restored automatically; OR
- Use the joystick to go to **Main menu** ⇨ **Bluetooth**® ⇨ **Connection**. "*CONNECTION...*" will appear on the display; OR
- Press and hold the left button on the screen unit for more than 5 sec.

C. DISCONNECTION

Sometimes you need to disconnect your phone from the Blue Perfection. For example, if the phone should communicate with another Bluetooth® device.

To disconnect the Blue Perfection and your phone:

- Switch off the Blue Perfection; OR
- Select the menu item: **Main menu** ⇨ **Bluetooth®** ⇨ **Disconnection**; OR
- Take the phone away from the Blue Perfection on more than 10 meters; OR
- Disconnect the Blue Perfection and the phone through the phone's menu.

Note:

If the Blue Perfection and your phone were disconnected and you want to connect them again, it is not necessary to pair these devices again. Restoring the connection will be performed without asking for the access code.

FUNCTIONS

1. VOICE DIALING

If your phone supports voice dialing and there are saved voice tags (names), you can use this function via the Blue Perfection.

2. MAIN MENU

2.1 Bluetooth®



2.1.1 Connection

Use this item to connect the Blue Perfection and your phone.

2.1.2 Disconnection

Use this item for destroying the connection between the Blue Perfection and your mobile phone.

2.1.3 Pairing

Use this item to pair the Blue Perfection and your Bluetooth® mobile phone.

2.2 Phonebook settings



2.2.1 Copy

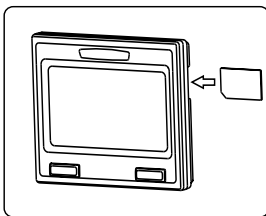

Use this item to copy the phonebook of your phone to the Blue Perfection phonebook. The maximum number of phonebook records is 200.

Since not all Bluetooth® phones support phonebook copying using Bluetooth®, you can also use the built-in SIM card reader to download your phonebook data in the Blue Perfection memory. To copy the phonebook using the SIM card reader, please disconnect the screen from the bracket SC1, insert the SIM card into the SIM card holder according to the picture, and connect the screen to the bracket. Make sure that you push the card deep enough, until it clicks into place.

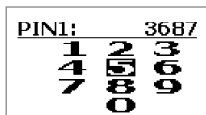

If the SIM card is PIN code protected, the screen keypad will appear:



- Enter the PIN code by using the Up, Down, Left and Right buttons to select digits.
- Use  to confirm your choice. The selected digits will appear on the top part of the display.
- To delete an incorrect digit, press .
- Press  to confirm the PIN code.
- The phonebook copying will start accordingly. The existing phonebook, stored in the Blue Perfection, will be erased automatically.
- If your SIM card is not PIN code protected, the phonebook copying process will start automatically.
- As soon as the phonebook copying process is finished, you can disconnect the screen from the bracket and remove the SIM card from the holder. To release the card from the holder, you should press it.

- Insert the SIM card in your mobile phone and switch it on.
- Connect the screen to the bracket.
- Activate the main menu of the Blue Perfection and select **Bluetooth®** → **Connection**.
- Press  to confirm your choice.
- The connection should be restored.

2.2.2. Open

Use this item to view the phonebook records.

2.2.3. Erase

Use this item to delete all the phonebook records.

2.3 Volume of conversation and call ring



This item is used for setting the desired volume of the speaker of the Blue perfection in Talk mode and the volume of the incoming call ringer.

Use the Up and Down buttons of the joystick to set the volume. There are 16 volume-levels.



2.4 Display settings



2.4.1 Brightness

Choose this menu item for setting the brightness of the display backlight.





- Use the Up and Down buttons of the joystick to choose the desired brightness.
- Press  to confirm or  to restore the previous setting of the brightness.

The custom setting of brightness has 16 levels. Level 0 switches the backlight off, level 15 is the maximum.

2.4.2 Contrast

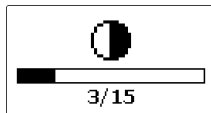
Choose this menu item for setting the contrast of the display.



- Use the Left and Right buttons of the joystick to choose the desired contrast.
- Press  to confirm or  to restore the previous setting of the contrast.

The contrast has 16 levels. Level 0 is the minimum, level 15 is the maximum.

2.4.3 Color



Choose this menu item for setting the color of the display backlight.

Choose one of the available colors:

1. Red
2. Orange
3. Yellow
4. Green
5. White
6. Custom

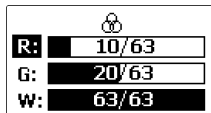
Choose the menu item "CUSTOM" to set the color of the backlight smoothly.



- Use the Up and Down buttons of the joystick to choose the desired color.
- Use the Left and Right buttons of the joystick to choose the desired level of the color.
- Press  to confirm or  to restore the previous setting of the color.

2.4.4 Rotate

For mounting in upside down position, you can rotate the screen.



Choose the menu item "*ROTATE*" and press  to confirm.

2.5 Settings



2.5.1 Language

Choose the menu item "*SETTINGS*" .



- Choose the "*LANGUAGE*" item and press .
- Choose one of the available languages (English, Russian, Dutch ...).
- Press  to confirm or  to restore the previous setting of the language.





2.5.2 Backlight off time

- Choose "*BACKLIGHT OFF TIME*" to set the time after which the backlight will be switched off.
- Press .
- Use the Left and Right buttons of the joystick to set the timer. If you chose "*ALWAYS ON*", the backlight will not be switched off. Timer steps are 10 sec, the maximum is 1 min.
- Press  to confirm or  to restore the previous setting and exit the menu.



2.5.3 Set Default

With this item you can restore the factory settings of the Blue Perfection.

Parameter	Value
Brightness	15/15 (max)
Contrast	8/15 (mid)
Backlight Color	White
Language	English
Backlight off time	10 sec

- In the submenu “*SETTINGS*” , select the item “*SET DEFAULT*” and press  to confirm.
- “*SET DEFAULT*” will appear on the display. Press  to confirm or  to cancel.

2.5.4 Software version

- In the submenu “*SETTINGS*” , select the item “*SOFTWARE VERSION*” and press  to confirm.
- The number of the software version will appear on the display.

3. PHONEBOOK

You can use the phonebook for dialing out. The records of the phonebook are displayed in alphabetical order in the top part of the display. The Blue Perfection phonebook can store up to 200 records. For a quick search of the desired name, find its first letter with the cursor in the bottom part of the display using the navigation buttons of the joystick. The phonebook copying process is described in chapter 2.2.1.

4. LCD KEYPAD

By using the LCD keypad and the joystick of the remote control you can dial out any number.

- Use the Up, Down, Left and Right buttons of the joystick to move and choose a digit on the display.
- Press the  button to confirm.

Note:

The cursor always moves back to “5” after you have selected a digit. This is because the “5” is close to all of the other digits.

5. SMS

With this item of the menu you can copy received SMS from your phone’s memory or SIM card (up to 20). You will see the first word of each message. By clicking these words, you will open the message and see more details.

Note:

This function is not supported by some mobile phones due to their specific functionality.

6. CALL LIST

This item of the menu could be accessed by a single press of the  button on the remote control when you are in the main menu. Then you can choose 1 of 3 lists:

- List of outgoing calls.
- List of incoming calls.
- List of missed/rejected calls.

Every list can store up to 10 numbers and names if they are saved in the phonebook.

MAKING CALLS

1. STAND-BY MODE

In Stand-by mode the display shows the current parameters of your phone:

1. Signal strength of the cellular network at the current location. The higher the bars, the stronger the signal. The number of bar-segments may differ slightly from your phone due to Bluetooth® implementation for this software.
2. Capacity of the battery. The higher the capacity, the more bars. If the battery is almost discharged, the icon will flash. If the phone is in charging mode, the charger icon will appear near the battery icon.
3. The Bluetooth® name of the connected mobile phone.
4. If the Bluetooth® connection is activated, there will be a "Car" icon on the display.



2. VOICE DIALING

Before using this function, make sure that you have saved voice tags for voice dialing in your phone.

- To activate voice dialing, press and select the item "VOICE CALL" in the menu.
- Press .
- The below picture will appear on the display.

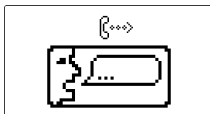

- After the beep, say the tag.
- The Blue Perfection will record the corresponding tag from its memory and dial the number.

3. DIALING FROM THE PHONEBOOK

You can dial a number from the phonebook stored in the Blue Perfection memory.

- In Stand-by mode, press to enter the Menu and select the item "PHONEBOOK" .
- Press .
- The below picture will appear on the display.

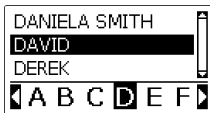

- Use the Left and Right buttons to move in the bottom part of the display and to select the first letter of the name.
- Use the Up and Down buttons to scroll through the phonebook list.
- Press to view detailed information of the record (name and phone number).
- Press to return to the Phonebook.
- Press for dialing.

Note:

The bottom line with the letters only contains the letters corresponding to the phonebook records.

4. DIALING FROM THE LCD KEYPAD

You can use the LCD keypad to enter a number.

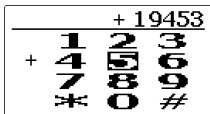

- In Stand-by mode, press to enter the Menu and select the item "KEYPAD"
- Press .
- The following keypad will appear on the display:



- Use the Up, Down, Left and Right buttons to select digits.
- Use to confirm the choice. Selected digits will appear on the top part of the display. After every selection the cursor will return to the center of the numerical keypad, to digit "5".
- To delete an incorrect digit, press .
- Press to dial the number.

5. REDIAL

Redial is done from the call lists. By selecting the outgoing call list, you can redial the last 10 numbers that have been dialed with the Blue Perfection after switch on.



- In Stand-by mode, press  and then .
- Three lists will appear on the display:



You can choose the desirable number from every list:

- Outgoing calls.
- Incoming calls.
- Missed/rejected calls.

The maximum capacity of every list is 10 records. If a number was stored in the phonebook, the name will be displayed.





- To move from one list to another, use the Left and Right buttons.
- To scroll the lists, use the Up and Down buttons.
- Press  to dial the number.
- Press  to return to Stand-by mode.

6. DURING A CALL

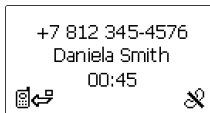
During a call, the display shows the following information:

1. Telephone number.
2. Name.
3. Duration of a call.
4. Icons of the remote control buttons.



- During a call you can adjust the volume using the Up and Down buttons.
- Transfer the call from the Blue Perfection to the phone by pressing .
- Transfer a call from the phone to the Blue Perfection through the corresponding item in the phone's menu.
- If you need to dial the DTMF command, press  and the screen keypad will appear.
- Use the Up, Down, Left and Right buttons to select the digits.
- Use  to confirm your choice. The selected digits will appear on the top part of the display.
- To delete an incorrect digit, press .
- Press  to send the DTMF command.

7. ENDING A CALL

Press  to end a call.

8. ANSWERING A CALL

If there is an incoming call, the number of the caller will appear on the display.

If the name and number are stored in the Phonebook of the Blue Perfection the name will appear on the display as well.







Press  to answer a call.



9. REJECTING A CALL

If you do not want to receive a call press .

SMS

OVERVIEW LIST OF SMS

- To view the SMS list in Stand-by mode, press , choose the item "575"  and press  again.
- The SMS list of the phone memory will be displayed.
- Move the joystick to the right to view SMS from the SIM card memory.
- Choose an SMS and press  to view it.

- Press  to see the telephone number/name of the SMS sender and the message receiving date and time.
- Press  to dial this telephone number.
- Press  to exit the SMS viewing mode.

TROUBLE-SHOOTING

Problem	Reason	Elimination
The device does not work. The green LED of the Power Adapter is off.	<ol style="list-style-type: none"> 1. The cigarette lighter jack is damaged. 2. No contact between the Power Adapter and the cigarette lighter jack. 3. 1.5 A fuse in the Power Adapter is burned. 4. The Power Adapter is damaged. 	<ol style="list-style-type: none"> 1. Check if the cigarette lighter functions normally. 2. Clean the contact of the cigarette lighter jack and the Power Adapter. 3. Change the fuse. 4. If items 1-3 did not help, apply to a service center.
A caller does not hear you.	<ol style="list-style-type: none"> 1. The microphone is disconnected. 2. The microphone's cord is damaged. 	<ol style="list-style-type: none"> 1. Check the connection of the microphone and the microphone jack of the Handsfree unit. 2. Apply to a service center.
The device does not work. It is connected to the Car Radio through the adapter. The Car Radio works.	<ol style="list-style-type: none"> 1. No contact between the wires. 2. Car Radio wires have smaller diameter than necessary (with cross section area less than 0.75 mm²). 3. 1.5 A fuse in the Adapter is burned. 	<ol style="list-style-type: none"> 1. Check the contact in the connection points. 2. For the connection, use contact clips which correspond to the standard of your car or another suitable type of connection. 3. Change the fuse.
The device is connected to the Car Radio but does not mute it during a call.	The Car Radio Mute function needs additional settings to be activated.	Check your Car Radio user's manual and make the necessary settings.

TECHNICAL PARAMETERS

Car battery voltage

12.6 V (10.8 – 13.5)

with negative pole of GND.

Consumption current

In Talk mode – 0.8 A

In Stand-by mode – 50 m A

Fuse

1.5 A

SYSTEM CABLE SC2

- Red: +12B
- Black: GND
- Blue: ignition, ACC/IGN
- Brown: Mute function of Car Radio. In Talk mode voltage switches from +12 V to 0 V.

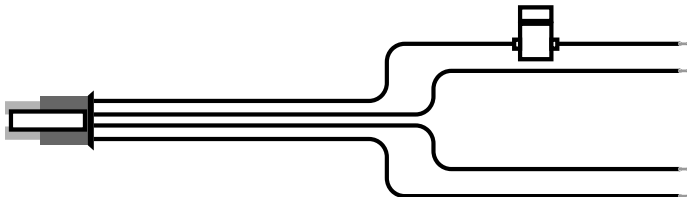

BLUETOOTH®

The *Bluetooth*® word mark and logos are owned by the Bluetooth SIG, Inc. and any use of such marks by TE-Group NV is under license. Other trademarks and trade names are those of their respective owners.

CARE AND TECHNICAL MAINTENANCE

The Blue Perfection is a product of superior design and craftsmanship and should be treated with care. The suggestions below will help you to fulfill any warranty obligations and to enjoy this product for many years.

- Keep the device and all its parts dry. Precipitation, humidity and all types of liquids or moistures can contain minerals that will corrode the electronic circuitry.
- Do not store the device in hot areas. High temperature can shorten the life of electronic devices, damage batteries and warp or melt certain plastics.
- Do not store the device in cold areas. When it warms up (to its normal temperature), moisture can form inside, which may damage the electronic circuitry boards.
- Do not attempt to open the device. Non-expert handling may damage it.
- Do not use harsh chemicals, cleaning solvents or strong detergents to clean the device.

Mr Handsfree wishes you a nice and safe trip!

INHOUDSTAFEL

VEILIGHEIDSINSTRUCTIES	2
WAT OMVAT DE MR HANDSFREE BLUE PERFECTION?	2
BESCHRIJVING	3
INSTALLATIE	7
WERKING	10
VERHELPE VAN PROBLEMEN	25
TECHNISCHE PARAMETERS	26
BLUETOOTH®	27
ZORG EN TECHNISCH ONDERHOUD	27

VEILIGHEIDSINSTRUCTIES

1. Zorg ervoor dat de motor van de wagen uitgeschakeld is alvorens met de installatie van start te gaan.
2. Zorg ervoor dat de werking van de car-kit geen invloed heeft op uw veiligheid.
3. Zorg ervoor dat u de elektrische kabels, de brandstof- of remlijnen, of de veiligheidsuitrusting niet beschadigt tijdens de installatie.
4. Zorg ervoor dat u tijdens de installatie van de car-kit het besturing- of remsysteem of een ander systeem essentieel voor de goede werking van uw wagen niet beïnvloedt. Zorg ervoor dat het uiteenvouwen van de airbags niet geblokkeerd wordt of onmogelijk is op om het even welke manier.
5. De car-kit mag enkel gebruikt worden op een werkingsvoltage van 12V met een negatieve aarding. Het negeren van deze vereiste kan resulteren in schade aan het elektronisch systeem van uw wagen.
6. Gebruik uw car-kit niet te lang zonder de batterij van uw wagen, bv. wanneer de motor uitgeschakeld is, omdat dit een lege batterij tot gevolg kan hebben.

WAT OMVAT DE MR HANDSFREE BLUE PERFECTION?

1. Handsfree toestel met ingebouwde luidspreker **(SM1)**.
2. Houder van het handsfree toestel.
3. Scherm **(D1)**.
4. Houder voor het scherm met systeendraad **(SC1)**.
5. Hoeksteun voor bevestiging van het scherm op verticale oppervlakten.
6. Infrarood afstandsbediening **(J1)**.
7. Lithium batterij voor infrarood afstandsbediening, CR2032, 3 B.
8. Set met decoratieve inzetjes voor de infrarood afstandbediening – 3 stuks.
9. Microfoon **(M1)**.
10. Systeemkabel met adapter voor het verbinden van het handsfree toestel met de stroomvoorziening van de wagen, de geschakelde stroomdraad en de “mute”-draad van de autoradio **(SC2)**.
11. Adapter voor het verbinden van het handsfree toestel met de stroomvoorziening van de wagen via de sigaren-aansteker **(SC3)**. Deze bevat een verwisselbare zekering en draadsnoer.
12. Bevestigingsplaatjes voor de houders van het scherm en het handsfree toestel – 2 stuks.
13. Contact clips voor het verbinden van de kabels – 5 stuks.
14. Clips voor de geleiding van de microfoonkabel – 4 stuks.
15. Schroeven.
16. Dubbelzijdig plakband - 2 stuks.
17. Schroevendraaier.
18. Handleiding.

BESCHRIJVING

HANDSFREE TOESTEL (SM1)

Het handsfree toestel bevat een ingebouwde luidspreker, een echo-compensator, een geluidsdemper en Bluetooth® draadloze technologie, die zorgt voor een draadloze verbinding met Bluetooth® mobiele telefoons.

Omdat toestellen met Bluetooth® technologie communiceren via radiogolven, is het niet nodig dat uw car-kit en uw mobiele telefoon zich binnen het directe gezichtsveld bevinden. De 2 toestellen dienen zich enkel binnen een maximum afstand van 10 meter van elkaar te bevinden. U hoeft uw mobiele telefoon dus niet uit uw zak of tas te halen om te bellen of gebeld te worden via uw car-kit.

Omdat Bluetooth® telefoons geproduceerd door verschillende fabrikanten verschillende functies bevatten, kunnen sommige functies, beschreven in deze handleiding, anders of niet beschikbaar zijn.

Het handsfree toestel heeft de volgende aansluitingen voor de verbinding van externe toestellen:

1. Aansluiting voor systeemkabel SC1.
2. Aansluiting voor kabels SC2 en SC3.
3. Aansluiting voor externe luidspreker (Gebruik deze enkel met de originele accessoires van mr Handsfree).
4. Microfoonaansluiting M1.

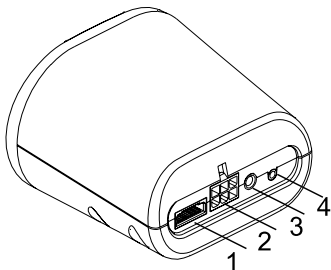

SCHERM (D1)

Het scherm bevat:

1. LCD met grote symbolen en iconen.
2. Gemakkelijk aanpasbaar bevestigingssysteem dat u toelaat de beste positie van de LCD te bepalen en dat het gemakkelijk verwijderen van het toestel van het dashboard mogelijk maakt om diefstal te vermijden.
3. Automatische achtergrondverlichting met verschillende kleuren en contrast- en helderheidinstellingen.
4. Infrarood ontvanger voor de infrarood afstandsbediening.

Lens van de infrarood ontvanger.

Bij het drukken:

- Aanvaardt u een oproep.
- Verbindt u de gekoppelde telefoon in Handsfree of Headset profiel.

Bij het ingedrukt houden:

- Schakelt u de gekoppelde modus aan.



Bij het drukken:

- Beëindigt u een oproep.
- Keert u terug naar het vorige niveau in het menu.
- Verwijdert u ingevoerde gegevens.

Bij het ingedrukt houden:

- Keert u terug naar Stand-by positie.

AFSTANDSBEDIENING (J1)

De afstandsbediening dient bevestigd te worden aan het stuur en heeft 2 toetsen en een joystick die u in alle richtingen kunt bewegen. De afstandsbediening en zijn functionaliteit zijn ontworpen om de toegang tot uw mobiele telefoon zo eenvoudig en duidelijk mogelijk te maken. De verbinding tussen de afstandsbediening en de ontvanger in het scherm verloopt via een infrarood kanaal.

De afstandsbediening kan aan de linker- of rechterzijde van het stuur bevestigd worden (zie hoofdstuk "*Installatie*").

Bij het Omhoog, Omlaag, Links of Rechts drukken van de toets:

- Navigeert u in het Menu.

Bij het ingedrukt houden van de Omhoog, Omlaag, Links of Rechts toets:

- Doorloopt u snel de lijsten.

Bij het drukken van de Centrale toets:

- Opent u het Menu.
- OK toets.

Bij het drukken:

- Ontvangt u een oproep.

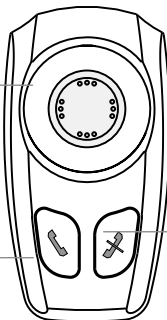

Bij het drukken:

- Beëindigt u een oproep.
- Keert u terug naar het vorige niveau in het menu.
- Verwijdert u ingevoerde gegevens.

Bij het ingedrukt houden:

- Keert u terug naar Stand-by positie.

MICROFOON (M1)

De microfoon werd speciaal ontwikkeld voor gebruik in de wagen. De locatie van de microfoon heeft een belangrijke invloed op de akoestische kwaliteit (Voor een aanbeveling van een locatie voor de microfoon, zie hoofdstuk "*Installatie*").

De microfoon bevat een toets waarmee u de gevoeligheid van het geluid kunt aanpassen. Druk op de toets van de microfoon om het volume voor de persoon aan de andere kant van de lijn te verhogen.

HOUDER VOOR HET SCHERM MET SYSTEEMKABEL SC1

De houder voor het scherm kan bevestigd worden met het bevestigingswieletje (1). De houder maakt het mogelijk om het scherm verticaal en horizontaal te bewegen om zo het beste zicht te bekomen. Aan de achterzijde van de houder bevindt zich een toets (2) om het scherm los te maken.

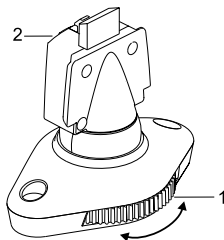

SYSTEEMKABELS SC2 EN SC3

De systeemkabel SC2 verbindt het handsfree toestel met de stroomvoorziening en wordt gebruikt voor de "Mute"-functie van de radio. De systeemkabel SC3 wordt gebruikt voor de plug & play installatie. De kabel voorziet een stroomvoorziening via de sigaretaansteker.

Beide systeemkabels worden geleverd met een verwisselbare zekering. Hoe u de zekeringen kan vervangen, wordt uitgelegd in onderstaande tekening.

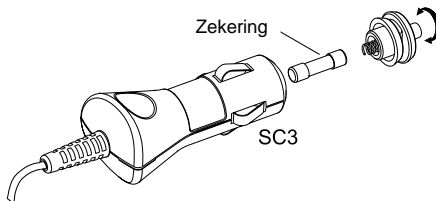
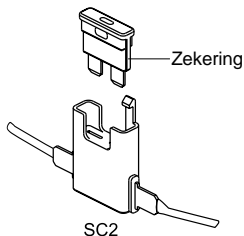

INSTALLATIE

HANDSFREE TOESTEL (SM1)

We raden u aan het handsfree toestel op een minder zichtbare plaats in uw wagen te monteren. Zorg er echter voor dat het toestel een goede akoestiek kan geven, door de luidspreker naar de gebruiker te richten en door het toestel op een afstand van meer dan 1 meter van de microfoon te plaatsen.

Zoek een plaats in uw wagen waar het handsfree toestel past en waar het gemakkelijk te gebruiken is. Zorg ervoor dat de plaats waar u het handsfree toestel wenst te monteren, stofvrij en proper is.

De houder voor het handsfree toestel dient zo geïnstalleerd te worden dat het handsfree toestel erop geschoven kan worden en gemakkelijk verwijderd kan worden indien nodig.

De houder kan op 2 manieren bevestigd worden:

1. Onmiddellijk op het dashboard of om het even welke andere plaats in de wagen door gebruik te maken van de installatieschroeven.
2. Op het bevestigingsplaatje met behulp van de installatieschroeven. Het bevestigingsplaatje dient vervolgens op het dashboard of op een andere plaats in de wagen bevestigd te worden met behulp van het dubbelzijdige plakband.

AFSTANDBEDIENING (J1)

1. Installeer de lithium batterij (1) met correcte polariteit (tekst in de richting van het deksel van het batterijcompartiment) in het toestel en sluit het batterijcompartiment.
2. Bevestig het toestel op de houder met een schroef.
3. Klik het decoratieve inzetje (2) en de toets van de joystick (3) vast.
4. Duw de afstandsbediening in de houder tot u een 'klik' hoort.

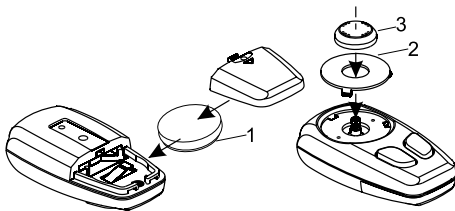

Het bevestigingssysteem van de afstandsbediening maakt het mogelijk het toestel aan de linker- of rechterzijde van het stuur te plaatsen. De aangewezen positie voor de afstandsbediening is op 10 uur of op 2 uur aan het stuur.

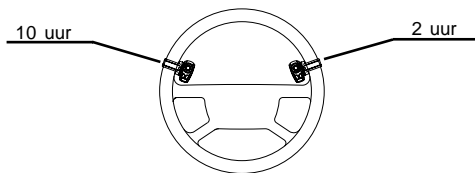

De achterzijde van de afstandsbediening verzendt infrarood licht en dient gericht te worden naar de infrarood ontvanger van het scherm. Bedek de achterzijde van de afstandsbediening niet! Het scherm dient aan dezelfde kant van het stuur geplaatst te worden als de afstandsbediening. Wanneer u de afstandsbediening aan de rechterzijde installeert, dient u ook het scherm aan de rechterzijde te plaatsen. De bevestiging dient te gebeuren zoals aangegeven in onderstaande tekening.

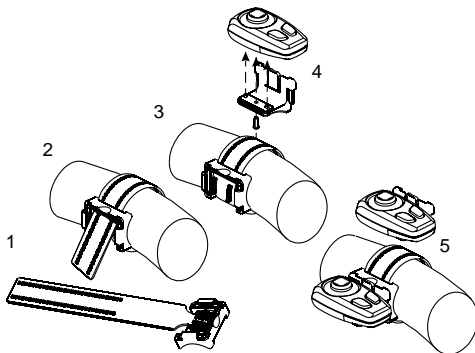

SCHERM (D1)

Bevestig de houder van het scherm (SC1) op het dashboard of op een andere plaats waar deze duidelijk zichtbaar is, maar geen nadelige invloed heeft op de controle en de werking van het voertuig. Houd er rekening mee dat de

infrarood ontvanger voor de afstandsbediening ingebouwd werd in het scherm. Voor een betrouwbare werking zorgt u er dus best voor dat het scherm en de afstandsbediening zich binnen het gezichtsveld bevinden op een afstand van 40-50 cm en in een hoek van ongeveer 30 graden.

Zoek een plaats in uw wagen waar het scherm past en waar het gemakkelijk te gebruiken is. Zorg ervoor dat de plaats waar u het scherm wenst te monteren, stofvrij en proper is.

De houder voor het scherm kan op 2 manieren bevestigd worden:

1. Onmiddellijk op het dashboard door gebruik te maken van de installatieschroeven.
2. Op het bevestigingsplaatje met behulp van de installatieschroeven. Het bevestigingsplaatje dient vervolgens op het dashboard of op een andere plaats in de wagen bevestigd te worden met behulp van het dubbelzijdige plakband.
3. Als u het scherm op een verticaal oppervlak van het dashboard wilt bevestigen, kunt u gebruik maken van de hoeksteun.

MICROFOON (M1)

Bevestig de microfoon dicht bij het hoofd van de gebruiker (30 cm is optimaal) en draai hem in de richting van de mond. Uit ervaring is gebleken dat de beste locatie zich bevindt naast de achteruitkijkspiegel of links van de zonneplek. Om echo te vermijden raden wij u aan om minimum 1 meter afstand te behouden tussen de microfoon en het handsfree toestel.

Bevestig de microfoon zo dat deze niet blootgesteld wordt aan ventilatieluchtstromen. Leg de microfoonkabel niet in de verwarming-, ventilatie- of airconditioningsystemen. Bevestig de microfoon met behulp van Velcro.

SYSTEEMKABEL (SC1)

De systeemkabel SC1 vertrekt vanuit de houder van het scherm en wordt gebruikt om het scherm met het handsfree toestel te verbinden via een stekker.

Zorg ervoor dat u de kabel legt zonder deze te beschadigen (bv. niet onder de autozetel of over scherpe voorwerpen).

STROOMAANSLUITING

De Blue Perfection kan op 2 manieren verbonden worden met het elektronische systeem van uw wagen:

1. Plug & play verbinding: via de adapter voor de sigarenaansteker (SC3).
2. Inbouw verbinding: onmiddellijke verbinding met het elektronische systeem van de wagen via systeemkabel SC2.

De draden van kabel SC2 zijn voorzien van een kleur. U vindt ze terug in kolom A van Tabel 1. Elke draad zou verbonden moeten worden met het corresponderende item in kolom B.

Tabel 1.

A	B
Rode draad	Het + voltage van de stroomvoorziening van de wagen.
Zwarte draad	De negatieve GND verbinding
Blauwe draad	Geschakelde plus (+)
Bruine draad	Wordt gebruikt voor de "Mute"- functie van uw autoradio en wordt verbonden met de autoradio.

- Om storingen te vermijden, legt u de kabels best zo ver mogelijk uit de buurt van het elektronische systeem van de wagen.
- Verbind de kabels met de contact clips.

Aandacht!

Als er geen "Geschakelde plus" draad is of als deze onbeschikbaar is, dient u de blauwe draad te verbinden met de rode draad van het handsfree toestel en de rode draad met de "Niet continue" draad van de wagen die het voltage behoudt wanneer het contact is uitgeschakeld.

"MUTE"-FUNCTIE VAN DE AUTORADIO

Met de Blue Perfection is het mogelijk de "Mute"- functie van uw autoradio te gebruiken tijdens een oproep.

- Raadpleeg de handleiding van uw autoradio om zeker te zijn dat uw radio voorzien is van een "Mute"- functie. Indien bijkomende instellingen geactiveerd dienen te worden, zorg er dan voor dat u deze correct uitvoert.
- Verwijder het controlepaneel van uw radio.
- Verwijder het decoratieve paneel en neem de radio uit de houder met behulp van de handvaten. Koppel de plug van de radio los.
- Verbind de draden van de Blue Perfection met de overeenkomende draden van de autostekker of ISO stekker van de autoradio zoals aangegeven in Tabel 1. Gebruik 4 contact clips voor de verbinding.
- Herstel de verbinding en installatie van de autoradio.

WERKING

AAN-UITSCHAKELEN

Als uw mr Handsfree Blue Perfection verbonden werd met de stroom via de adapter met kabel SC3, kunt u het toestel aanschakelen door de adapter in de stekker van uw sigarenaansteker te steken.

Als mr Handsfree Blue Perfection verbonden is met de stroom via kabel SC2, zal het toestel automatisch aangeschakeld worden wanneer u het contact inschakelt.

Mr Handsfree Blue Perfection zal automatisch uitgeschakeld worden wanneer het contact uitgeschakeld wordt.

MENUSTRUCTUUR

Alle functies van het toestel werden gegroepeerd in het menu.

Om het menu te openen, drukt u éénmaal op de centrale toets van de joystick. Het snelle toegangsmenu verschijnt op het scherm.



Om in het menu te bewegen, gebruikt u de joystick en de 2 controletoetsen van de afstandsbediening.

De menustructuur wordt hieronder getoond:

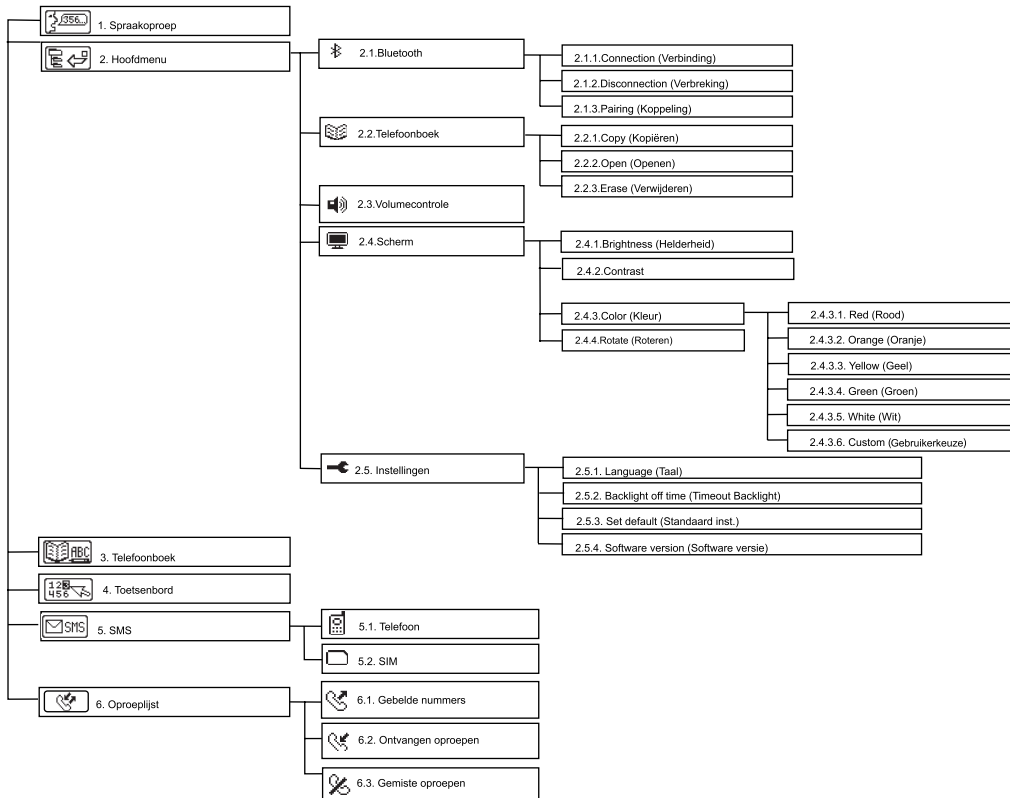

KOPPELING, VERBINDING EN VERBREKING

A. KOPPELING

- Om uw mr Handsfree Blue Perfection te koppelen met uw Bluetooth® mobiele telefoon, gebruikt u de afstandsbediening om naar het volgende menu te gaan: **Hoofdmenu** ⇨ **Bluetooth®** ⇨ **Pairing** (*Koppeling*) en druk op de  toets. Uw mr Handsfree Blue Perfection bevindt zich nu in de registratiemodus. De overeenkomstige boodschap verschijnt op het scherm en u hoort een bevestigingstoon.



- Activeer de Bluetooth® functie van uw mobiele telefoon.
- Zoek naar beschikbare Bluetooth® toestellen door naar het overeenkomstige submenu van uw telefoon te gaan. Uw telefoon zal alle Bluetooth® toestellen binnen een afstand van 10 m vinden en weergeven in de lijst.
- Selecteer "BLUE PERFECTION" uit de lijst.
- Voer het paswoord "0000" in. "PAIRING OK" (*Koppeling OK*) verschijnt op het scherm en het toestel zal terugkeren naar Standby positie. "Blue Perfection" zal opgeslagen worden in de lijst van gekoppelde toestellen in uw telefoon.

Opmerking:

Indien nodig, kan de koppelingsmodus geactiveerd worden door op de linkertoets van het scherm te drukken. U dient deze toets langer dan 5 sec. ingedrukt te houden.

B. VERBINDING

In enkele gevallen zou het kunnen dat de verbinding van het toestel met uw telefoon verbroken wordt. Bijvoorbeeld wanneer de Blue Perfection uitgeschakeld werd.

Om de verbinding tussen de Blue Perfection en uw telefoon te herstellen:

- Schakelt u de stroom aan en wordt de verbinding automatisch hersteld; OF
- Gebruikt u de joystick om naar **Hoofdmenu** ⇨ **Bluetooth®** ⇨ **Connection** (*Verbinding*) te gaan. "CONNECTION..." (*Verbinding...*) verschijnt op het scherm; OF
- Drukt u op de linkertoets van het scherm.

C. VERBREKING

Soms dient u de verbinding tussen uw telefoon en de Blue Perfection te verbreken. Bijvoorbeeld wanneer uw telefoon met een ander Bluetooth® toestel dient te communiceren.

Om de verbinding tussen de Blue Perfection en uw telefoon te verbreken:

- Schakelt u de Blue Perfection uit; OF
- Selecteert u **Hoofdmenu** ⇨ **Bluetooth®** ⇨ **Disconnection** (*Verbreking*); OF
- Plaatst u de telefoon op een afstand van meer dan 10 meter van de Blue Perfection; OF
- Verbreekt u de verbinding tussen de Blue Perfection en uw telefoon in het menu van uw telefoon.

Opmerking:

Wanneer de verbinding tussen de Blue Perfection en uw telefoon verbroken werd en u wenst deze terug te herstellen, is het niet nodig om deze toestellen terug aan elkaar te koppelen. Het herstellen van de verbinding gebeurt zonder het opnieuw opvragen van het paswoord.

FUNCTIES

1. VOICE DIALING

Indien uw telefoon voice dialing ondersteunt en er spraaklabels opgeslagen werden, kunt u gebruik maken van deze functie via uw Blue Perfection.

2. HOOFDMENU

2.1. Bluetooth®



2.1.1. Connection (*Verbinding*)

Kies "*CONNECTION*" (*Verbinding*) om de Blue Perfection met uw telefoon te verbinden.

2.1.2. Disconnection (*Verbreking*)

Kies "*DISCONNECTION*" (*Verbreking*) om de verbinding tussen de Blue Perfection en uw mobiele telefoon te verbreken.

2.1.3. Pairing (*Koppeling*)

Kies "*PAIRING*" (*Koppeling*) om de Blue Perfection en uw Bluetooth® mobiele telefoon te koppelen.

2.2. Telefoonboek



2.2.1. Copy (Kopiëren)

Kies "COPY" (*Kopiëren*) om het Telefoonboek van uw telefoon naar het Telefoonboek van de Blue Perfection te kopiëren. Het maximum aantal telefoonnummers is 200.

Omdat niet alle Bluetooth® telefoons het kopiëren van het telefoonboek via Bluetooth® ondersteunen, kunt u ook gebruik maken van de ingebouwde SIM-kaart lezer om uw telefoonboek gegevens te downloaden naar het geheugen van de Blue Perfection. Om het telefoonboek te kopiëren via de SIM-kaart lezer, dient u het scherm los te maken van de houder SC1, de SIM-kaart in de SIM-kaart houder te steken zoals aangegeven op de afbeelding, en het scherm opnieuw te verbinden met de houder. Zorg ervoor dat u de kaart diep genoeg in de houder duwt, tot de kaart vastklikt.

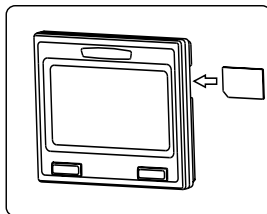

Als de SIM-kaart beveiligd is met een PIN-code zal het LCD toetsenbord op het scherm verschijnen:

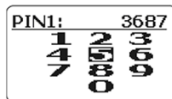

- Voer de PIN-code in door de juiste cijfers te selecteren met behulp van de Omhoog, Omlaag, Linker- en Rechter toetsen.

- Druk op  om uw keuze te bevestigen. De geselecteerde cijfers zullen in het bovenste gedeelte van het scherm verschijnen.
- Om een verkeerd cijfer te wissen, drukt u op de  toets.
- Druk op  om de PIN-code te bevestigen.
- Het kopiëren van het telefoonboek zal vervolgens beginnen. Het bestaande telefoonboek, opgeslagen in de Blue Perfection, zal automatisch gewist worden.
- Als uw SIM-kaart niet beveiligd is met een PIN-code, zal het kopieerproces automatisch beginnen.
- Zodra het kopiëren van het telefoonboek beëindigd is, kunt u het scherm losmaken van de houder en de SIM-kaart uit de houder nemen. Om de kaart te verwijderen, dient u erop te drukken.
- Plaats de SIM-kaart in uw mobiele telefoon en zet uw telefoon aan.
- Verbind het scherm met de houder.
- Activeer het hoofdmenu van de Blue Perfection en selecteer **Bluetooth®** ⇔ **Connection** (*Verbinding*).
- Druk op  om uw keuze te bevestigen.
- De verbinding wordt hersteld.

2.2.2. Open (**Openen**)

Kies "**OPEN**" (*Openen*) om de telefoonnummers te bekijken.

2.2.3. Erase (**Verwijderen**)

Kies "**ERASE**" (*Verwijderen*) om alle telefoonnummers te verwijderen.

2.3. Volumecontrole

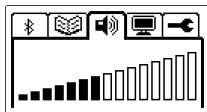

Deze functie wordt gebruikt om het gewenste volume van de luidspreker van de Blue Perfection in spreekmodus en het volume van een binnenkomende oproep in te stellen.

Gebruik de Omhoog en Omlaag toets van de joystick om het volume in te stellen. Er zijn 16 volumenniveaus.



2.4. Scherm



2.4.1. Brightness (*Helderheid*)

Selecteer dit menu om de helderheid van de achtergrondverlichting van het scherm in te stellen.



- Gebruik de Omhoog en Omlaag toetsen van de joystick om de gewenste helderheid te selecteren.
- Druk op de  toets om te bevestigen of op de  toets om de vorige instelling voor de helderheid te herstellen. Er zijn 16 verschillende niveaus voor de helderheid. Niveau 0 schakelt de achtergrondverlichting uit, niveau 15 is het maximum.

2.4.2. Contrast (*Contrast*)

Selecteer dit menu om het contrast van het scherm in te stellen.

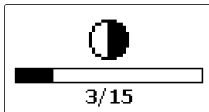

- Gebruik de Linker- en Rechtertoets van de joystick om het gewenste contrast te selecteren.
- Druk op de  toets om te bevestigen of op de  toets om de vorige instelling voor het contrast te herstellen. Het contrast heeft 16 niveaus. Niveau 0 is het minimum, niveau 15 het maximum.

2.4.3. Color (*Kleur*)



Selecteer dit menu om de kleur van de achtergrondverlichting van het scherm in te stellen.

Kies één van de beschikbare kleuren:

1. Rood
2. Oranje
3. Geel
4. Groen
5. Wit
6. Gebruikerkeuze

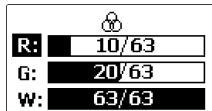
Kies "CUSTOM" (Gebruikerkeuze) om de kleur van de achtergrondverlichting in te stellen volgens uw persoonlijke voorkeur.



- Gebruik de Omhoog en Omlaag toetsen van de joystick om de gewenste kleur te selecteren.
- Gebruik de Linker- en Rechertoets van de joystick om het gewenste niveau van de kleur te selecteren.
- Druk op de  toets om te bevestigen of op de  toets om de vorige instelling voor de kleur te herstellen.

2.4.4. Rotate (Roteren)

Indien u het scherm ondersteboven wenst te installeren, kunt u de schermweergave roteren.

Kies "ROTATE" (Roteren) en druk op  om te bevestigen.

2.5. Instellingen

2.5.1. Language (Taal)

Selecteer "INSTELLINGEN"  in het menu.



- Kies "LANGUAGE" (Taal) en druk op .
- Selecteer één van de beschikbare talen (Nederlands, Engels, Russisch, ...).
- Druk op de  toets om te bevestigen of op de  toets om de vorige taalinstelling te herstellen.





2.5.2. Backlight off time (*Timeout backlight*)

- Selecteer “*BACKLIGHT OFF TIME*” (*Timeout backlight*) om de tijd in te stellen waarna de achtergrondverlichting uitgeschakeld zal worden.
- Druk op .
- Gebruik de Linker- en Rechtertoetsen van de joystick om de tijd in te stellen. Indien u koos voor “*ALWAYS ON*” (*Altijd aan*), zal de achtergrondverlichting niet uitgeschakeld worden. U kunt de timer instellen per 10 sec., de maximumtijd is 1 min.
- Druk op de  toets om te bevestigen of op de  toets om de vorige instelling te herstellen en het menu te verlaten.



2.5.3. Set default (*Standaard inst.*)

Met deze functie kunt u de fabrieksinstellingen van de Blue Perfection herstellen.

Parameter	Waarde
Helderheid	15/15 (max)
Contrast	8/15 (mid)
Kleur Achtergrondverlichting	Wit
Taal	Engels
Timeout Backlight	10 sec

- In het submenu “*INSTELLINGEN*” , selecteert u “*SET DEFAULT*” (*Standaard Inst.*) en drukt u op  om te bevestigen.
- “*SET DEFAULT?*” (*Standaard Inst?*) verschijnt op het scherm. Druk op  om te bevestigen of op  om te annuleren.

2.5.4. Software Version (*Software versie*)

- In het submenu “*INSTELLINGEN*” , selecteert u “*SOFTWARE VERSION*” (*Software versie*) en drukt u op  om te bevestigen.
- Het versienummer van de software verschijnt op het scherm.

3. TELEFOONBOEK

U kunt rechtsreeks vanuit het telefoonboek bellen. De namen worden in alfabetische volgorde weergegeven in het bovenste gedeelte van het scherm. Het telefoonboek van de Blue Perfection kan 200 namen en nummers opslaan.

Om snel een bepaalde naam te zoeken, zoekt u de eerste letter van de naam met de cursor in het onderste gedeelte van het scherm met behulp van de navigatietoetsen van de joystick.

Het kopieerproces van het telefoonboek wordt beschreven in hoofdstuk 2.2.1.

4. TOETSENBORD

Door gebruik te maken van het LCD toetsenbord en de joystick van de afstandsbediening, kunt u om het even welk nummer oproepen.

- Gebruik de Omhoog, Omlaag, Linker- en Rechertoetsen van de joystick om te bewegen en het juiste cijfer op het scherm te kiezen.
- Druk op de  toets om te bevestigen.

Opmerking:

De cursor gaat steeds terug naar “5” na het kiezen van een cijfer. Dit is omdat “5” dicht bij alle andere getallen ligt.

5. SMS

Met deze functie kunt u ontvangen SMS berichten kopiëren vanuit het geheugen van uw telefoon of SIM-kaart (max. 20). Het eerste woord van elk bericht verschijnt op het scherm. Door op deze woorden te klikken, opent u het bericht en ziet u meer details.

Opmerking:

Deze functie wordt niet ondersteund door sommige mobiele telefoons vanwege hun specifieke functionaliteit.

6. OPROEPLIJST

Wanneer u zich in het hoofdmenu bevindt, opent u de oproeplijst met een eenvoudige druk op de  toets van de afstandsbediening. Hierin kunt u 1 van de 3 lijsten kiezen:

- Lijst met uitgaande oproepen.
- Lijst met ontvangen oproepen.
- Lijst met gemiste / geweigerde oproepen.

Elke lijst bevat maximum 10 nummers met naam, indien deze werden opgeslagen in het telefoonboek.

BELLEN

1. STAND-BY POSITIE

In Stand-by positie vertoont het scherm de huidige parameters van uw telefoon:

1. Signaalsterkte van het mobiele netwerk op de huidige locatie. Hoe meer streepjes, hoe sterker het signaal. Het aantal streepjes kan licht verschillen van uw telefoon door de Bluetooth® implementatie in de software.

- Batterijcapaciteit. Hoe hoger de capaciteit, hoe meer streepjes. Wanneer de batterij bijna leeg is, zal het icoontje knipperen. Wanneer de telefoon aan het opladen is, zal het oplaad-icoontje naast het batterij-icoontje verschijnen.
- De Bluetooth® naam van de verbonden mobiele telefoon.
- Wanneer de Bluetooth® verbinding geactiveerd werd, zal het 'Auto' icoontje op het scherm verschijnen.



2. VOICE DIALING

Alvorens gebruik te maken van deze functie, dient u spraaklabels op te slaan in uw telefoon.

- Om voice dialing te activeren, drukt u op en selecteert u "SPRAAKOPROEP" in het menu.
- Druk op de toets.
- De onderstaande figuur verschijnt op het scherm.

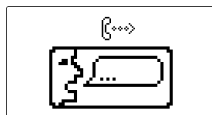





- Zeg de naam na de biep.
- De Blue Perfection zal de overeenkomstige naam zoeken en het nummer vormen.

3. BELLEN VANUIT HET TELEFOONBOEK

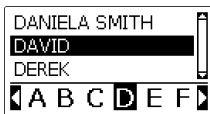
U kunt een nummer bellen dat opgeslagen werd in het telefoonboekgeheugen van de Blue Perfection.

- In Stand-by positie, drukt u op de toets om naar het menu te gaan en selecteert u "TELEFOONBOEK" .
- Druk op de toets.
- De onderstaande figuur verschijnt op het scherm.





- Gebruik de Linker- en Rechters-toetsen om in het onderste deel van het scherm te bewegen en de eerste letter van de naam te selecteren.
- Gebruik de Omhoog en Omlaag toetsen om het telefoonboek te doorlopen.
- Druk op de  toets om de naam en het telefoonnummer te bekijken.
- Druk op de  toets om terug te keren naar het telefoonboek.
- Druk op de  toets om te bellen.

Opmerking:



De onderste regel met de letters bevat enkel de letters die overeenkomen met de gegevens die in het telefoonboek werden opgeslagen.

4. BELLEN VANAF HET LCD TOETSENBORD

U kunt het LCD toetsenbord gebruiken om een nummer te vormen.

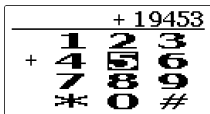
- In Stand-by positie, drukt u op de  toets om naar het menu te gaan en selecteert u "TOETSENBORD" .
- Druk op de  toets.
- Het volgende toetsenbord verschijnt op het scherm:



- Gebruik de Omhoog, Omlaag, Linker- en Rechters-toetsen om de cijfers te selecteren.
- Gebruik de  toets om uw keuze te bevestigen. De geselecteerde cijfers verschijnen in het bovenste gedeelte van het scherm. Na elke selectie zal de cursor terugkeren naar het midden van het numerieke toetsenbord, nl. naar het cijfer "5".
- Om een verkeerd cijfer te wissen, drukt u op de  toets.
- Druk op de  toets om het nummer te bellen.

5. NUMMERHERHALING

Nummerherhaling gebeurt vanuit de oproeplijst. Door de lijst met uitgaande oproepen te selecteren, kan u de 10 laatst gevormde nummers na het aanschakelen van de Blue Perfection terug opbellen.



- In Stand-by positie, drukt u op de  toets en vervolgens op de  toets.
- 3 lijsten zullen op het scherm verschijnen:



Uit elke lijst kan u het gewenste nummer kiezen:

- Uitgaande oproepen.
- Ontvangen oproepen.
- Gemiste / geweigerde oproepen.

Elke lijst kan maximum 10 nummers bevatten. Wanneer een nummer opgeslagen werd in het telefoonboek, zal de naam verschijnen.

- Om van de ene lijst naar de andere te gaan, gebruikt u de Linker- en Rechtertoetsen.
- Om de lijsten te doorlopen, gebruikt u de Omhoog en Omlaag toetsen.
- Druk op de  toets om het nummer te bellen.
- Druk op de  toets om terug te keren naar Stand-by positie.

6. TIJDENS EEN OPROEP

Tijdens een oproep zal het scherm de volgende informatie vertonen:

1. Telefoonnummer.
2. Naam.
3. Duur van de oproep.
4. Icoontjes van toetsen van de afstandsbediening.

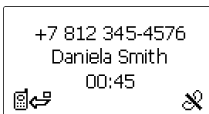

- Tijdens een oproep kan u het volume aanpassen met de Omhoog en Omlaag toetsen.
- Om de oproep van uw Blue Perfection door te schakelen naar uw telefoon, drukt u op de  toets.
- Om de oproep van uw telefoon naar uw Blue Perfection door te schakelen, gebruikt u de overeenkomstige functie in het menu van uw telefoon.
- Als u cijfers dient na te kiezen, drukt u op  en het LCD toetsenbord zal op het scherm verschijnen.
- Gebruik de Omhoog, Omlaag, Linker- en Rechertoetsen om de cijfers te selecteren.
- Gebruik  om uw keuze te bevestigen. De geselecteerde cijfers zullen in het bovenste gedeelte van het scherm verschijnen.
- Om een verkeerd cijfer te wissen, drukt u op de  toets.
- Druk op  om de cijfers te versturen.

7. EEN OPROEP BEËINDIGEN

Druk op de  toets om een oproep te beëindigen.

8. EEN OPROEP BEANTWOORDEN

Bij een binnenkomende oproep zal het nummer van de oproeper op het scherm verschijnen. Wanneer de naam en nummer opgeslagen werden in het telefoonboek van de Blue Perfection, zal ook de naam op het scherm verschijnen.



Druk op de  toets om een oproep te beantwoorden.





9. EEN OPROEP WEIGEREN

Wanneer u een oproep niet wenst te ontvangen, drukt u op de  toets.

SMS

OVERZICHTSLIJST VOOR SMS BERICHTEN

- Om de SMS-lijst in Stand-by positie te bekijken, drukt u op de  toets, selecteert u "SMS"  en drukt u nogmaals op .

- De SMS-lijst van het telefoongeheugen verschijnt op het scherm.
- Beweeg de joystick naar rechts om een SMS uit het SIM-kaart geheugen te bekijken.
- Selecteer een SMS en druk op de  toets om deze te bekijken.
- Druk op  om nummer / naam van de verzender en de datum en tijd van ontvangst te bekijken.
- Druk op  om het nummer te bellen.
- Druk op  om de lijst te verlaten.

VERHELPEN VAN PROBLEMEN

PROBLEEM	REDEN	OPLOSSING
Het toestel werkt niet. Het groene LED'je van de stroomadapter brandt niet.	<ol style="list-style-type: none"> 1. De stekker van de sigarenaansteker is beschadigd. 2. Er is geen contact tussen de stroomadapter en de stekker van de sigarenaansteker. 3. De 1,5 A zekering in de stroomadapter is verbrand. 4. De stroomadapter is beschadigd. 	<ol style="list-style-type: none"> 1. Controleer of de sigarenaansteker normaal werkt. 2. Maak het contact van de stekker van de sigarenaansteker en van de stroomadapter schoon. 3. Vervang de zekering. 4. Indien oplossingen 1-3 niet hebben geholpen, contacteer een service center.
Een oproeper hoort u niet.	<ol style="list-style-type: none"> 1. De microfoon is niet aangesloten. 2. De microfoonkabel is beschadigd. 	<ol style="list-style-type: none"> 1. Controleer de verbinding tussen de microfoon en de stekker voor de microfoon van het handsfree toestel. 2. Contacteer een service center.
Het toestel werkt niet. Het is verbonden met de autoradio via de adapter. De autoradio werkt.	<ol style="list-style-type: none"> 1. Geen contact tussen de draden. 2. De draden van de radio zijn smaller dan nodig (met kruissectie kleiner dan 0,75 mm²). 	<ol style="list-style-type: none"> 1. Controleer de contacten van de verbindingen. 2. Gebruik contact clips voor de verbinding die overeenkomen met de standaard van uw voertuig of een ander gebruikt type van verbinding.

	3. 1,5 A zekering in de adapter is verbrand.	3. Vervang de zekering.
Het toestel is verbonden met de autoradio, maar de "Mute"-functie werkt niet tijdens een oproep.	Bijkomende instellingen dienen geactiveerd te worden voor de "Mute"-functie van de autoradio.	Controleer de handleiding van uw autoradio en activeer de nodige instellingen.

TECHNISCHE PARAMETERS

Batterijvoltage van de wagen

12.6 V (10.8 – 13.5)

met negatieve pool van GND.

Energieverbruik

In Talk modus – 0,8 A

In Stand-by modus – 50 mA

Zekering

1,5 A

SYSTEEMKABEL SC2

- Rood: +12B
- Zwart: GND
- Blauw: geschakelde plus, ACC/IGN
- Bruin: "Mute"-functie van de autoradio. In spraakmodus schakelt het voltage van +12V naar 0V.

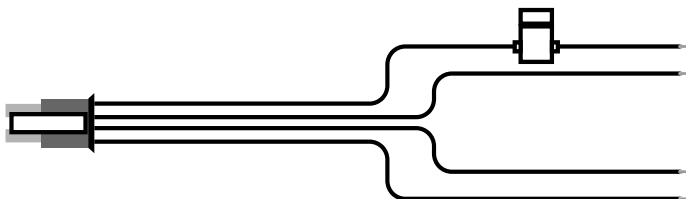

BLUETOOTH®

De merknaam en logo's van *Bluetooth*® zijn eigendom van Bluetooth SIG, Inc. en worden door TE-Group NV in licentie gebruikt. Andere handelsmerken en merknamen zijn eigendom van hun respectieve eigenaars.

ZORG EN TECHNISCH ONDERHOUD

De Blue Perfection is een zeer verfijnd product gebaseerd op deskundig vakmanschap en dient met zorg behandeld te worden. Onderstaande suggesties helpen u de garantieverplichtingen na te leven en jarenlang van uw product te genieten.

- Houd het toestel en alle onderdelen droog. Neerslag, vochtigheid en allerlei vloeistoffen kunnen mineralen bevatten die het elektronische circuit aan kunnen tasten.
- Bewaar het toestel niet op warme plaatsen. Hoge temperaturen kunnen het leven van elektronische apparaten verkorten, batterijen beschadigen en bepaalde plastics smelten.
- Bewaar het toestel niet op koude plaatsen. Wanneer het opwarmt (tot zijn normale temperatuur) kan er vochtigheid in het toestel ontstaan die het elektronische circuit van het toestel kan beschadigen.
- Probeer het toestel niet te openen. Behandeling door een niet-gespecialiseerde persoon kan het beschadigen.
- Gebruik geen sterke chemicaliën, schoonmaakproducten of sterke detergents om het toestel te reinigen.

Mr Handsfree wenst u een veilige en aangename rit toe!

TABLE DES MATIÈRES

INSTRUCTIONS DE SÉCURITÉ	2
CONTENU DU MR HANDSFREE BLUE PERFECTION	2
DESCRIPTION	3
INSTALLATION	7
FONCTIONNEMENT	10
RÉSOLUTION DE PROBLÈMES	24
PARAMÈTRES TECHNIQUES	25
BLUETOOTH®	26
ENTRETIEN TECHNIQUE	26

INSTRUCTIONS DE SÉCURITÉ

1. Avant de commencer l'installation, assurez-vous que le contact de la voiture est coupé.
2. Assurez-vous que le fonctionnement du carkit ne nuira jamais à votre sécurité.
3. Assurez-vous de ne pas endommager des câbles électriques, des conduites de carburant ou de freins, ou des équipements de sécurité durant l'installation.
4. Assurez-vous de ne pas affecter le système de direction ou de freinage ou d'autres systèmes clés essentiels pour le bon fonctionnement du véhicule lors de l'installation du carkit. Veillez à ce que le déploiement des airbags ne soit pas bloqué ou entravé de quelque manière que ce soit.
5. Le carkit peut uniquement être utilisé à une tension de fonctionnement de 12V avec le pôle négatif mis à la masse. Le non-respect de cette condition peut endommager le système électronique de la voiture.
6. Ne faites pas fonctionner votre carkit pendant une longue période sur la batterie de la voiture, c'est-à-dire avec le moteur à l'arrêt, car vous risquez de décharger votre batterie.

CONTENU DU SYSTÈME CARKIT MR HANDSFREE BLUE PERFECTION

1. Module mains-libres avec haut-parleur intégré (**SM1**).
2. Support du module mains-libres.
3. Écran (**D1**).
4. Support d'écran avec cordon système (**SC1**).
5. Support d'angle pour la fixation de l'écran sur des surfaces verticales.
6. Télécommande infrarouge (**J1**).
7. Batterie au lithium pour la télécommande infrarouge, CR2032, 3 B.
8. Jeu de façades décoratives pour la télécommande infrarouge – 3 pcs.
9. Microphone (**M1**).
10. Câble avec adaptateur pour connecter l'appareil mains-libres à l'alimentation de la voiture, au contact et à l'autoradio (**SC2**).
11. Adaptateur permettant de brancher le module mains-libres sur l'alimentation de la voiture via l'allume-cigare (**SC3**). Inclut un fusible interchangeable et un cordon enroulé.
12. Rondelles de fixation pour les supports de l'écran et le module mains-libres – 2 pcs.
13. Clips de contact pour connecter les câbles – 5 pcs.
14. Attaches de guidage du câble du microphone – 4 pcs.
15. Ensemble de vis.
16. Rondelle à adhésif double-face - 2 pcs.
17. Tournevis.
18. Manuel d'utilisation.

DESCRIPTION

MODULE MAINS-LIBRES (SM1)

Le module mains-libres inclut un haut-parleur intégré, un compensateur d'écho, un atténuateur de bruit ainsi que la technologie sans fil Bluetooth®, qui permet la connexion sans fil avec des téléphones portables Bluetooth®.

Vu que la technologie Bluetooth® communique via des ondes radio, votre carkit et votre GSM ne doivent pas se trouver en visibilité directe. Il suffit que les deux appareils se trouvent à maximum 10 m l'un de l'autre. En d'autres termes, vous n'êtes pas obligé(e) de sortir le téléphone de votre poche ou de votre sac pour établir et recevoir des appels via le carkit.

Vu que les téléphones Bluetooth® des différents constructeurs comportent des fonctionnalités différentes, certaines fonctions décrites dans ce manuel d'utilisation peuvent être différentes ou non disponibles.

Le module mains-libres comporte les prises suivantes pour la connexion de modules externes :

1. Prise pour câble système SC1.
2. Prise pour câbles SC2 et SC3.
3. Prise pour haut-parleur externe (à utiliser uniquement avec les accessoires originaux mr Handsfree).
4. Prise pour microphone M1.

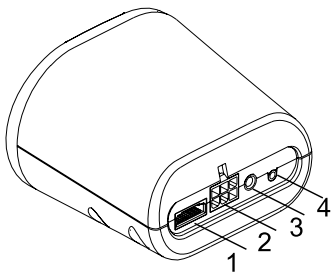

ÉCRAN (D1)

Le module écran comporte:

1. Un écran LCD avec de grands symboles et de grandes icônes.
2. Un système de fixation réglable pratique qui permet de choisir la meilleure position de lecture de l'écran LCD et d'enlever aisément le module du tableau de bord afin d'éviter les vols.
3. Un rétroéclairage automatique avec des paramètres de réglage des couleurs, du contraste et de la luminosité.
4. Un récepteur infrarouge pour la télécommande infrarouge.

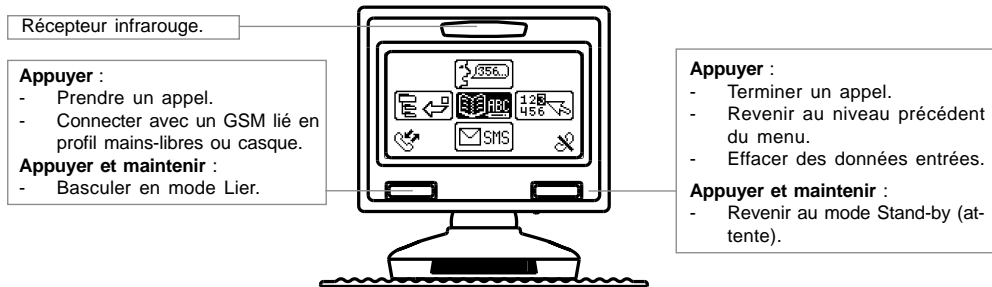

TÉLÉCOMMANDE (J1)

La télécommande doit être fixée sur le volant. Elle comporte deux touches ainsi qu'un joystick directionnel. La télécommande et sa fonctionnalité sont conçues pour vous permettre d'accéder à votre téléphone portable de la manière la plus simple et la plus transparente possible.

La connexion entre la télécommande et le récepteur intégré dans le module écran s'effectue via un canal infrarouge. La télécommande peut être fixée sur la gauche ou la droite du volant (voir le chapitre "*Installation*").

Appuyer sur la touche Haut, Bas, Gauche ou Droite :

- Navigation dans le menu.

Appuyer et maintenir la touche Haut, Bas, Gauche ou Droite :

- Défilement rapide des listes.

Appuyer sur le bouton central :

- Ouvrir le menu.
- Bouton OK.

Appuyer :

- Prendre un appel.

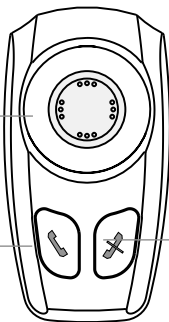

Appuyer :

- Terminer un appel.
- Revenir au niveau précédent du menu.
- Effacer des données entrées.

Appuyer et maintenir :

- Revenir au mode Stand-by (attente).

MICROPHONE (M1)

Le microphone est conçu spécialement pour une utilisation en voiture. L'emplacement du microphone influence considérablement la qualité acoustique (le chapitre "*Installation*" propose des recommandations sur l'emplacement du microphone).

Le microphone comporte deux touches de réglage de la sensibilité. Appuyez sur le bouton du microphone afin d'augmenter le volume pour votre interlocuteur.

SUPPORT DU MODULE ÉCRAN AVEC CORDON SYSTÈME SC1

Le support du module écran peut être fixé au moyen de la roue de fixation (1). Le support permet de régler les angles de l'écran (verticalement et horizontalement) afin d'obtenir la meilleure position de lecture. Au dos du support, un bouton (2) permet de libérer l'écran.

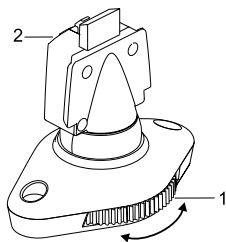

CÂBLES SC2 ET SC3

Le câble SC2 connecte l'appareil mains-libres à l'alimentation et au contact et est utilisé pour mettre l'autoradio en mode silence. Le câble système SC3 est utilisé pour l'installation "plug & play". Il assure l'alimentation via l'allume-cigare. Les deux câbles sont fournis avec des fusibles remplaçables. La procédure de remplacement d'un fusible est décrite dans l'image ci-dessous.

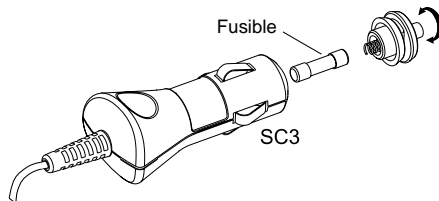
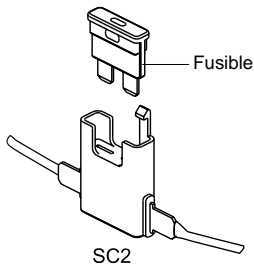

INSTALLATION

MODULE MAINS-LIBRES (SM1)

Nous conseillons de monter le module mains-libres à un emplacement moins visible dans la voiture. Assurez-vous toutefois que le module peut offrir une bonne acoustique en dirigeant le haut-parleur vers l'utilisateur et en plaçant le module à plus d'1 m du microphone.

Repérez dans la voiture un emplacement pouvant accueillir le module mains-libres et permettre une utilisation aisée. Assurez-vous que l'emplacement dans la voiture où vous souhaitez installer votre module mains-libres est exempt de poussière et de saleté.

Le support de l'appareil mains-libres doit être installé de telle manière que l'appareil mains-libres glisse en place et peut être facilement retiré si nécessaire.

Le support peut être fixé de deux manières :

1. Directement sur le tableau de bord ou à toute autre place dans la voiture en utilisant les vis d'installation.
2. À la plaque de fixation à l'aide des vis d'installation. La plaque de fixation doit alors être fixée au tableau de bord ou à tout autre endroit dans la voiture au moyen du ruban double-face.

TÉLÉCOMMANDE (J1)

1. Installez la batterie au lithium (1) dans le module en respectant la polarité (texte vers le couvercle du compartiment batterie) et fermez le compartiment batterie.
2. Fixez le module sur le support au moyen d'une vis.
3. Cliquez la façade décorative (2) et le bouton joystick (3).
4. Enfoncez la télécommande dans le support jusqu'au déclic.

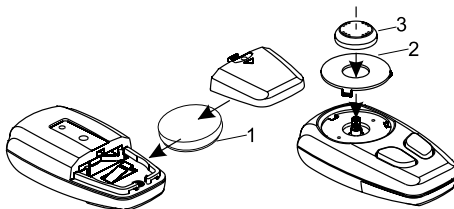

Le système de fixation de la télécommande permet de placer le module à droite ou à gauche du volant. La position préférée pour la télécommande est à 10 heures ou à 2 heures sur le volant.

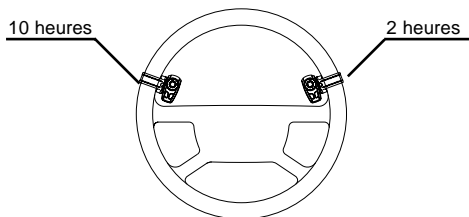

La face arrière de la télécommande émet de la lumière infrarouge et doit être orientée vers le récepteur infrarouge de l'écran. Ne couvrez pas la face arrière de la télécommande! L'écran doit être placé du même côté du volant que la télécommande. Si vous avez installé la télécommande du côté droit, l'écran devra être installé du même côté. La fixation doit s'effectuer comme le montre l'illustration ci-dessous.

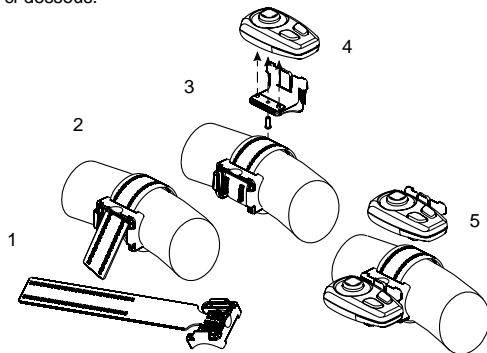

MODULE ÉCRAN (D1)

Montez le support du module écran (SC1) sur le tableau de bord ou à n'importe quel autre endroit où il sera bien visible, sans gêner la conduite ou le fonctionnement du véhicule. Tenez compte du fait que le récepteur infrarouge destiné à la télécommande

est intégré dans le module écran. Pour un fonctionnement fiable, assurez-vous donc que l'écran et la télécommande puissent se voir à une distance de 40-50 cm et dans un angle d'environ 30 degrés.

Repérez dans la voiture un emplacement pouvant accueillir le module écran et permettre une utilisation aisée. Assurez-vous que l'emplacement dans la voiture où vous souhaitez installer votre module écran est exempt de poussière et de saleté.

Le support de l'écran peut être fixé de deux manières :

1. Directement sur le tableau de bord en utilisant les vis d'installation.
2. À la plaque de fixation à l'aide des vis d'installation. La plaque de fixation doit alors être fixée au tableau de bord ou à tout autre endroit dans la voiture au moyen du ruban double-face.
3. Si vous souhaitez fixer l'écran sur une surface verticale du tableau de bord, vous pouvez utiliser le support d'angle.

MICROPHONE (M1)

Montez le microphone près de la tête de l'utilisateur (la distance idéale est de 30 cm) et positionnez-le de telle façon qu'il soit orienté vers la bouche. L'expérience montre que le meilleur emplacement se trouve près du rétroviseur ou à gauche du pare-soleil. Pour éviter l'écho, nous vous conseillons de respecter une distance minimum d'1 m entre le microphone et le module mains-libres. Veillez à monter le microphone de telle sorte qu'il ne soit pas exposé aux courants d'air des conduits d'aération. Ne faites pas passer le câble du microphone dans les systèmes de chauffage, de ventilation ou de climatisation. Fixez le microphone à l'aide de Velcro.

CÂBLE SYSTÈME (SC1)

Le câble système SC1 sort du support du module écran et sert à connecter le module écran au module mains-libres via une prise. Veillez à placer le câble de telle sorte qu'il ne soit pas endommagé (par ex. pas sous les sièges de la voiture ou sur des rebords coupants).

BRANCHEMENT À L'ALIMENTATION

Il est possible de connecter le Blue Perfection de deux manières au système électronique de votre voiture :

1. Connexion Plug & play : via l'adaptateur de l'allume-cigare (SC3).
2. Connexion intégrée : immédiatement au système électronique de la voiture via le câble SC2.

Les fils du câble SC2 sont codés par couleur. Ils sont repris dans la liste du tableau 1 dans la colonne A et chaque fil doit être connecté à l'élément correspondant dans la colonne B.

Tableau 1.

A	B
Fil rouge	Le pôle positif + de l'alimentation de la voiture
Fil noir	Le pôle négatif GND
Fil bleu	Contact
Fil brun	Utilisé pour la mise en silence de l'autoradio (CRM) et doit être connecté à l'autoradio (Mute)

- Pour éviter des distorsions, assurez-vous que les fils sont placés loin des systèmes électroniques de la voiture.
- Connectez les fils avec les clips de contact. Placez le fil de la voiture dans l'encoche de passage des clips et le fil du câble dans l'encoche avec l'onglet.

Attention!

Si il n'y a pas de fil de contact et s'il n'est pas disponible, vous devez connecter le fil bleu au fil rouge de l'appareil mains-libres et le fil rouge au fil "discontinu" de la voiture qui garde le voltage lorsque le contact est coupé.

CAR RADIO MUTING (CRM)

Le Blue Perfection permet de mettre votre autoradio en mode silence en cas d'appel entrant.

- Consultez le guide d'utilisation de votre autoradio afin de vous assurer qu'il dispose d'une fonction de silence (Mute). S'il faut procéder à des réglages supplémentaires dans le menu de l'autoradio, assurez-vous qu'ils sont réalisés correctement.
- Enlevez le panneau de commande de l'autoradio.
- Retirez le panneau décoratif et sortez l'autoradio du logement en utilisant les poignées. Déconnectez la prise de l'autoradio.
- Connectez les câbles de Blue Perfection aux fils correspondants de la prise de la voiture ou de la prise ISO de l'autoradio conformément au tableau 1. Utilisez 4 clips de contact pour la connexion.
- Rebranchez la connexion et réinstallez l'autoradio.

FONCTIONNEMENT

MISE SOUS/HORS TENSION

Si mr Handsfree Blue Perfection est connecté à l'alimentation via le câble adaptateur SC3, vous pouvez mettre le système sous tension en cliquant l'adaptateur dans l'allume-cigare. Si le Handsfree Blue Perfection est alimenté avec un câble SC2, l'appareil s'allume automatiquement lorsque vous tournez la clef de contact.

Le Handsfree Blue Perfection s'éteint automatiquement lorsque le contact est coupé.

STRUCTURE DU MENU

Toutes les fonctions du module sont regroupées dans le menu.

Pour accéder au menu, appuyez une fois sur le bouton central du joystick. Le menu d'accès rapide s'affiche à l'écran.



Pour vous déplacer dans le menu, utilisez le joystick et les 2 touches de la télécommande.

La structure du menu est représentée ci-dessous :

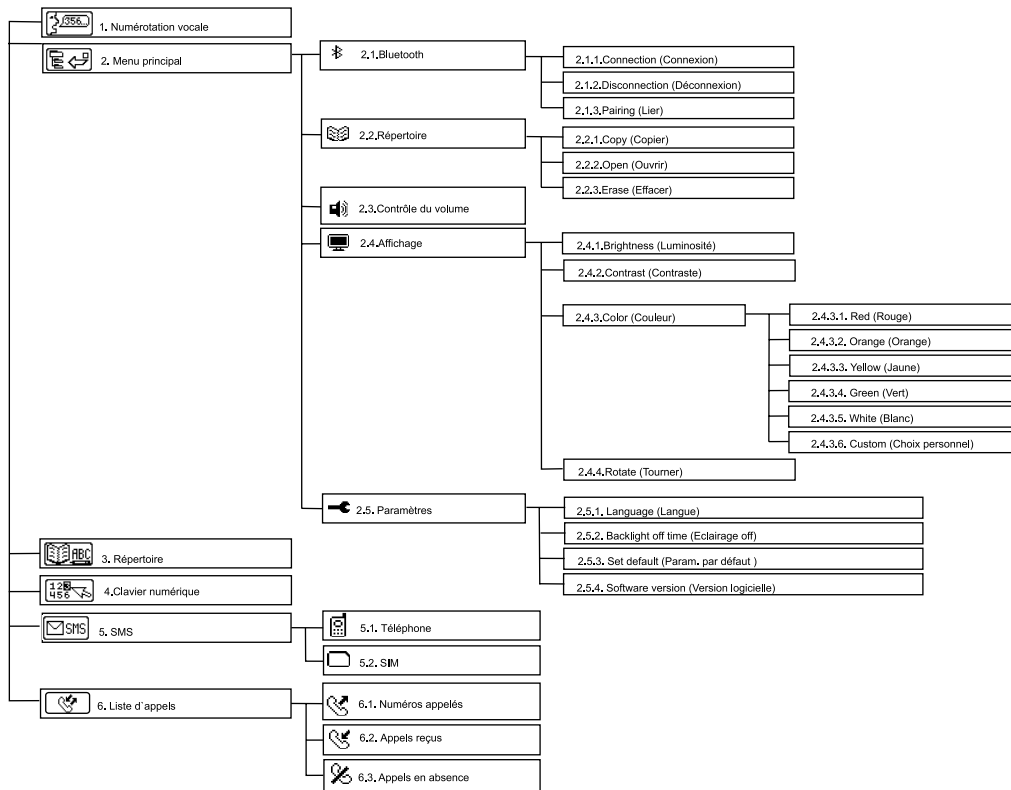

PAIRING (LIER), CONNECTER & DÉCONNECTER

A. PAIRING (LIER)

- Pour lier mr Handsfree Blue Perfection à votre GSM Bluetooth®, utilisez la télécommande pour accéder à **Menu principal** ⇨ **Bluetooth**® ⇨ **Pairing (Lier)** et appuyez sur . Mr Handsfree Blue Perfection est à présent en mode enregistrement. Le message correspondant apparaît à l'écran et une tonalité de confirmation est émise.



- Activez la fonction Bluetooth® dans votre GSM.
- Recherchez les équipements Bluetooth® disponibles via le sous-menu correspondant du téléphone. Votre téléphone trouvera tous les équipements Bluetooth® situés dans un rayon de 10 m et les affichera sous forme de liste.
- Choisissez "*BLUE PERFECTION*" dans la liste.
- Entrez le passe-partout "0000". "*PAIRING OK*" (*Liaison OK*) apparaîtra à l'écran et l'appareil tournera en mode Standby (attente). "Blue Perfection" sera enregistré dans la liste des équipements liés de votre GSM.

Remarque :

Si nécessaire, le mode "pairing" (Lier) peut être activé en appuyant sur le bouton gauche du module écran. Maintenez le bouton enfoncé pendant plus de 5 sec.

B. CONNECTER

Dans certains cas, l'appareil peut être déconnecté de votre GSM, notamment quand le Blue Perfection est mis hors tension. Pour rétablir la connexion entre le Blue Perfection et votre GSM:

- Mettez l'appareil sous tension et la connexion sera rétablie automatiquement; OU
- Utilisez le joystick pour accéder à **Menu principal** ⇨ **Bluetooth**® ⇨ **Connection (Connexion)**. "*CONNECTION...*" (*Connexion...*) apparaîtra sur l'écran; OU
- Appuyez le bouton gauche du module écran pendant plus de 5 sec.

C. DÉCONNECTER

Dans certains cas, vous souhaitez pouvoir déconnecter votre GSM du Blue Perfection, notamment quand le GSM doit communiquer avec un autre appareil Bluetooth®.

Pour déconnecter le Blue Perfection et votre GSM:

- Mettez le Blue Perfection hors tension; OU

- Allez dans : **Menu principal** ⇨ **Bluetooth®** ⇨ **Disconnection** (*Déconnexion*); OU
- Éloignez le GSM du Blue Perfection de plus de 10 m; OU
- Déconnectez le Blue Perfection et le GSM via le menu du GSM.

Remarque:

Si le Blue Perfection et votre GSM ont été déconnectés et que vous souhaitez les reconnecter, il n'est pas nécessaire de lier à nouveau ces équipements. Le rétablissement de la connexion s'effectuera sans devoir introduire le code d'accès.

FONCTIONS

1. NUMÉROTATION VOCALE

Si votre GSM supporte la numérotation vocale et que des identifiants vocaux (noms) ont été enregistrés, vous pouvez utiliser cette fonction via le Blue Perfection.

2. MENU PRINCIPAL

2.1. Bluetooth®



2.1.1. Connection (*Connexion*)

Cette rubrique de menu permet de connecter le Blue Perfection avec votre GSM.

2.1.2. Disconnection (*Déconnexion*)

Cette rubrique de menu permet d'interrompre la connexion entre le Blue Perfection et votre GSM.

2.1.3. Pairing (*Lier*)

Cette rubrique de menu permet de lier le Blue Perfection avec votre GSM.

2.2. Répertoire



2.2.1. Copy (*Copier*)



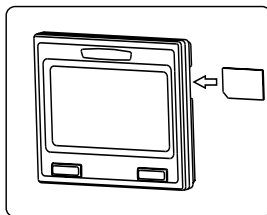

Cette rubrique de menu permet de copier le répertoire de votre GSM vers le répertoire du Blue Perfection. Le répertoire peut contenir maximum 200 entrées.

Vu que pas tous les téléphones Bluetooth® supportent la fonction de copier le répertoire via Bluetooth®, vous pouvez également utiliser le lecteur de carte SIM intégré pour télécharger les données du répertoire dans la mémoire du Blue Perfection. Pour copier le répertoire avec le lecteur de carte SIM, déconnectez l'écran du support SC1, insérez la carte SIM dans son logement, comme indiqué dans l'illustration, et connectez l'écran avec le support. Assurez-vous que la carte est enfoncée assez profondément dans le logement, jusqu'à ce qu'elle se mette en place avec un déclic.

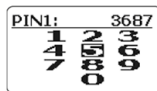

Si la carte SIM est protégée par un code PIN, le clavier numérique LCD apparaîtra sur l'écran:



- Entrez le code PIN en sélectionnant les chiffres corrects avec les touches Haut, Bas, Gauche et Droite.
- Appuyez sur  pour confirmer votre choix. Les chiffres sélectionnés apparaîtront dans la partie supérieure de l'écran.
- Pour effacer un chiffre incorrect, appuyez sur .
- Appuyez sur  pour confirmer le code PIN.
- Le répertoire sera copié. Le répertoire existant, enregistré dans le Blue Perfection, sera effacé automatiquement.
- Si votre carte SIM n'est pas protégée par un code PIN, le répertoire sera copié automatiquement.
- Dès que la copie du répertoire est faite, vous pouvez déconnecter l'écran du support et retirer la carte SIM de son logement. Pour retirer la carte de son logement, appuyez sur la carte.
- Insérez la carte SIM dans votre téléphone mobile et allumez-le.
- Connectez l'écran avec le support.
- Activez le menu principal du Blue Perfection et sélectionnez **Bluetooth®** ⇨ **Connection** (*Connexion*).
- Appuyez sur  pour confirmer votre choix.
- La connexion est rétablie.

2.2.2. Open (*Ouvrir*)

Cette rubrique de menu permet de consulter les entrées du répertoire.

2.2.3. Erase (*Effacer*)

Cette rubrique de menu permet d'effacer toutes les entrées du répertoire.

2.3. Contrôle du volume



Cette rubrique de menu permet de régler le volume du haut-parleur du Blue Perfection en mode Talk (conversation) ainsi que le volume de la sonnerie en cas d'appel entrant.

Utilisez les touches Haut et Bas du joystick pour régler le volume. Il y a 16 niveaux de volume possibles.



2.4. Affichage

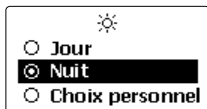

2.4.1. Brightness (*Luminosité*)



Cette rubrique de menu permet de régler la luminosité du rétroéclairage de l'écran.



- Utilisez les touches Haut et Bas du joystick pour choisir la luminosité souhaitée.
- Appuyez sur  pour confirmer ou sur  pour rétablir le paramètre de luminosité précédent.

Le réglage personnalisé de la luminosité comporte 16 niveaux. Le niveau 0 désactive le rétroéclairage, tandis que le niveau 15 correspond au maximum.

2.4.2. Contrast (*Contraste*)

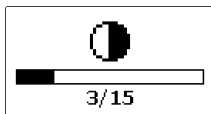
Cette rubrique de menu permet de régler le contraste de l'écran.



- Utilisez les touches Gauche et Droite du joystick pour choisir le contraste souhaité.
 - Appuyez sur  pour confirmer ou sur  pour rétablir le paramètre de contraste précédent.
- Le réglage du contraste comporte 16 niveaux. Le niveau 0 correspond au minimum et le niveau 15 au maximum.

2.4.3. Color (*Couleur*)



Cette rubrique de menu permet de régler la couleur du rétroéclairage de l'écran.

Choisissez l'une des couleurs disponibles:

1. Rouge
2. Orange
3. Jaune
4. Vert
5. Blanc
6. Choix personnel

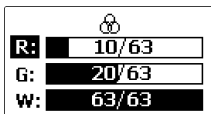
Choisissez "*CUSTOM*" (*Choix personnel*) pour régler la couleur du rétroéclairage selon votre goût.



- Utilisez les touches Haut et Bas du joystick pour choisir la couleur souhaitée.
- Utilisez les touches Gauche et Droite du joystick pour choisir le niveau de couleur souhaité.
- Appuyez sur  pour confirmer ou sur  pour rétablir le paramètre de couleur précédent.

2.4.4. Rotate (*Tourner*)

Si vous voulez installer le module écran sens dessus-dessous, vous pouvez tourner l'écran.



- Choisissez la rubrique "*ROTATE*" (*Tourner*) et appuyez sur  pour confirmer.

2.5. Paramètres



2.5.1. Language (*Langue*)

Choisissez la rubrique de menu «*PARAMETRES*» .



- Choisissez la rubrique «*LANGUAGE*» (*Langue*) et appuyez sur .
- Choisissez l'une des langues disponibles (anglais, russe, néerlandais...).
- Appuyez sur  pour confirmer ou sur  pour rétablir le paramètre de langue précédent.



2.5.2. Backlight off time (*Eclairage off*)



- Choisissez «*BACKLIGHT OFF TIME*» (*Eclairage off*) pour régler la durée après laquelle le rétroéclairage sera désactivé.
- Appuyez sur .
- Utilisez les touches Gauche et Droite du joystick pour régler la minuterie. Si vous choisissez «*ALWAYS ON*» (*Toujours allumé*), le rétroéclairage ne sera jamais désactivé. La durée de la minuterie peut être réglée par intervalles de 10 sec, jusqu'à maximum 1 min.
- Appuyez sur  pour confirmer ou sur  pour rétablir le paramètre précédent et quitter le menu.

2.5.3. Set Default (*Param. par défaut*)



Cette rubrique de menu permet de rétablir les paramètres d'usine du Blue Perfection.

Paramètre	Valeur
Luminosité	15/15 (max)
Contraste	8/15 (moyen)
Couleur rétroéclairage	Blanc
Langue	Anglais
Eclairage off	10 sec

- Dans le sous-menu «*PARAMETRES*» , choisissez la rubrique «*SET DEFAULT*» (*Param. par défaut*) et appuyez sur  pour confirmer.

- Le message «*SET DEFAULT?*» (*Param. par défaut?*) apparaîtra à l'écran. Appuyez sur  pour confirmer ou sur  pour annuler.

2.5.4. Software version (Version logicielle)

- Dans le sous-menu «*PARAMETRES*» , choisissez la rubrique «*SOFTWARE VERSION*» (*Version logicielle*) et appuyez sur  pour confirmer.
- Le numéro de la version logicielle apparaîtra à l'écran.

3. RÉPERTOIRE

Vous pouvez utiliser le répertoire pour former des numéros. Les entrées du répertoire sont affichées par ordre alphabétique dans la partie supérieure de l'écran. Le répertoire du Blue Perfection peut contenir jusqu'à 200 entrées. Pour effectuer une recherche rapide sur un nom, trouvez la première lettre du nom avec le curseur dans la partie inférieure de l'écran au moyen des touches de navigation du joystick.

Le processus de copie de répertoire est décrit dans le chapitre 2.2.1.

4. CLAVIER NUMÉRIQUE

Avec le clavier numérique LCD et le joystick de la télécommande, vous pouvez former n'importe quel numéro.

- Utilisez les touches Haut, Bas, Gauche et Droite du joystick pour vous déplacer et choisir un chiffre à l'écran.
- Appuyez sur le bouton  pour confirmer.

Remarque:

Le curseur revient toujours au chiffre "5" après que vous avez choisi un chiffre, car le "5" est proche de tous les autres chiffres.

5. SMS

Cette rubrique du menu permet de copier des SMS reçus depuis la mémoire de votre GSM ou votre carte SIM (jusqu'à 20). Vous verrez apparaître le premier mot de chaque message. En cliquant sur ces mots, vous ouvrirez le message et verrez plus de détails.

Remarque:

Cette fonction n'est pas supportée par certains GSM en raison de leurs fonctionnalités spécifiques.

6. LISTE D'APPELS

Pour accéder aux rubriques de ce menu, appuyez une seule fois sur le bouton  de la télécommande lorsque vous vous trouvez dans le menu principal. Vous pouvez ensuite choisir l'une des trois listes :

- Liste des numéros composés.
- Liste des appels reçus.
- Liste des appels en absence/refusés.

Chaque liste peut enregistrer jusqu'à 10 numéros et noms à condition que ces derniers aient été introduits dans le répertoire.

FAIRE UN APPEL

1. MODE D'ATTENTE

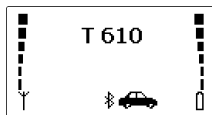

En mode Stand-by (attente), l'écran affiche les paramètres actuels de votre GSM :

1. Puissance du signal réseau à l'endroit actuel. La puissance du signal est proportionnelle au nombre de barres dans l'échelle. Le nombre de barres peut différer légèrement par rapport à votre GSM en raison de l'implémentation Bluetooth® de ce logiciel.
2. Capacité de la batterie. La capacité de la batterie est proportionnelle au nombre de barres dans l'échelle. Lorsque la batterie est presque déchargée, l'icône clignote. Si le GSM se trouve en mode chargement, l'icône du chargeur apparaît à côté de l'icône de la batterie.
3. Le nom Bluetooth® du GSM connecté.
4. Si la connexion Bluetooth® est activée, vous verrez apparaître à l'écran une icône de voiture.



2. NUMÉROTATION VOCALE

Avant d'utiliser cette fonction, assurez-vous que vous avez enregistré des identifiants vocaux pour la numérotation vocale dans votre GSM.

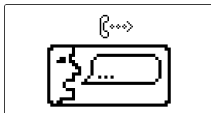

- Pour activer la numérotation vocale, appuyez sur  et choisissez la rubrique "NUMÉROTATION VOCALE"  dans le menu.
- Appuyez sur .
- L'image suivante apparaît à l'écran.







- Après le bip, prononcez l'identifiant vocal.
- Le Blue Perfection récupérera le nom correspondant à l'identifiant dans sa mémoire et composera le numéro.

3. NUMÉROTATION DEPUIS LE RÉPERTOIRE

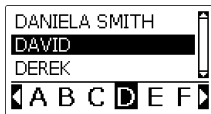
Il est possible de composer un numéro depuis le répertoire enregistré dans la mémoire du Blue Perfection.

- En mode Stand-by (attente), appuyez sur  pour accéder au Menu et choisissez la rubrique «*RÉPERTOIRE*» .
- Appuyez sur .
- L'image suivante apparaît à l'écran.





- Utilisez les touches Gauche et Droite pour vous déplacer dans la partie inférieure de l'écran et choisissez la première lettre du nom.
- Utilisez les touches Haut et Bas pour faire défiler la liste du répertoire.
- Appuyez sur  pour afficher les détails de l'entrée (nom et numéro de téléphone).
- Appuyez sur  pour revenir au répertoire.
- Appuyez sur  pour numéroté.

Remarque:

Les lettres qui apparaissent dans la ligne du bas correspondent aux premières lettres des entrées du répertoire.



4. NUMÉROTATION DEPUIS LE CLAVIER NUMÉRIQUE LCD

Vous pouvez utiliser le clavier numérique LCD pour entrer un numéro.

- En mode Stand-by (attente), appuyez sur  pour accéder au Menu et choisissez la rubrique «*CLAVIER NUMÉRIQUE*» .

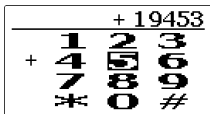

- Appuyez sur .
- Le clavier numérique apparaît à l'écran:



- Utilisez les touches Haut, Bas, Gauche et Droite pour choisir les chiffres.
- Appuyez sur  pour confirmer votre choix. Les chiffres sélectionnés apparaîtront dans la partie supérieure de l'écran. Après chaque sélection, le curseur revient au chiffre "5", au centre du clavier numérique.
- Pour effacer un chiffre incorrect, appuyez sur .
- Appuyez sur  pour composer le numéro.

5. RECOMPOSER UN NUMÉRO

La recomposition d'un numéro s'effectue depuis les journaux d'appels. En choisissant le journal des numéros composés, vous pouvez recomposer les 10 derniers numéros composés avec le Blue Perfection depuis sa mise sous tension.



- En mode Stand-by (attente), appuyez sur , puis sur .
- Trois listes apparaissent à l'écran :



Vous pouvez choisir des numéros dans chacune de ces listes :

- Numéros composés.
- Appels reçus.
- Appels en absence/refusés.

Chaque liste peut contenir au maximum 10 entrées. Si un numéro a été enregistré dans le répertoire, le nom correspondant s'affichera.





- Pour passer d'une liste à l'autre, utilisez les touches Gauche et Droite.
- Pour faire défiler les listes, utilisez les touches Haut et Bas.
- Appuyez sur  pour composer le numéro.
- Appuyez sur  pour revenir au mode Stand-by (attente).

6. PENDANT UN APPEL

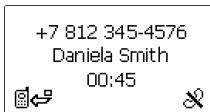
Pendant un appel, l'écran affiche les informations suivantes:

1. Numéro de téléphone.
2. Nom.
3. Durée de l'appel.
4. Icônes des boutons de la télécommande.



- Pendant un appel, vous pouvez régler le volume au moyen des touches Haut et Bas.
- Pour transférer l'appel du Blue Perfection au GSM, appuyez sur .
- Pour transférer l'appel du GSM au Blue Perfection, allez dans la rubrique correspondante du menu du téléphone.
- Lorsque vous devez former une commande DTMF, appuyez sur  et le clavier numérique apparaîtra.
- Utilisez les touches Haut, Bas, Gauche et Droite pour sélectionner les chiffres.
- Appuyez sur  pour confirmer votre choix. Les chiffres sélectionnés apparaîtront dans la partie supérieure de l'écran.
- Pour effacer un chiffre incorrect, appuyez sur .
- Appuyez sur  pour former la commande DTMF.

7. TERMINER UN APPEL

Appuyez sur  pour terminer un appel.

8. PRENDRE UN APPEL

Lors d'un appel entrant, le numéro de l'appelant apparaît à l'écran. Si le nom et le numéro sont enregistrés dans le répertoire du Blue Perfection, le nom apparaîtra également à l'écran.









Appuyez sur  pour prendre l'appel.

9. REFUSER UN APPEL

Si vous ne souhaitez pas prendre un appel entrant, appuyez sur .

SMS

LISTE DE SMS

- Pour visualiser la liste de SMS en mode Stand-by (attente), appuyez sur , choisissez la rubrique "SMS"  et appuyez à nouveau sur .
- La liste de SMS de la mémoire du GSM s'affichera.
- Déplacez le joystick vers la droite pour visualiser SMS de la mémoire de la carte SIM.
- Choisissez un SMS et appuyez sur  pour le visualiser.
- Appuyez sur  pour voir le numéro/nom de la personne qui a envoyé le SMS et la date et l'heure de la réception du message.
- Appuyez sur  pour composer le numéro.
- Appuyez sur  pour quitter le mode Affichage.

RÉSOLUTION DE PROBLÈMES

Problème	Raison	Solution
L'appareil ne fonctionne pas. Le voyant vert de l'adaptateur de courant est éteint.	<ol style="list-style-type: none">1. La prise allume-cigare est endommagée.2. Le contact ne se fait pas entre l'adaptateur de courant et la prise allume-cigare.3. 1.5 A fusible de l'adaptateur de courant a brûlé.4. L'adaptateur de courant est endommagé.	<ol style="list-style-type: none">1. Assurez-vous que l'allume-cigare fonctionne correctement.2. Nettoyez le contact entre la prise allume-cigare et l'adaptateur de courant.3. Remplacez le fusible.4. Si les étapes 1-3 ne permettent pas de résoudre le problème, adressez-vous à un centre de services.
Votre interlocuteur ne vous entend pas.	<ol style="list-style-type: none">1. Le microphone est débranché.2. Le cordon du microphone est endommagé.	<ol style="list-style-type: none">1. Assurez-vous que le microphone est branché correctement dans le module mains-libres.2. Adressez-vous à un centre de services.
L'appareil ne fonctionne pas. Il est connecté à l'autoradio par le biais de l'adaptateur. L'autoradio fonctionne.	<ol style="list-style-type: none">1. Aucun contact entre les fils.2. Les fils de l'autoradio ont un diamètre plus petit que nécessaire (avec une section inférieure à 0.75 mm²).3. Le fusible 1.5 A de l'adaptateur a brûlé.	<ol style="list-style-type: none">1. Vérifiez le contact dans les points de connexion.2. Pour la connexion, utilisez les clips de contact correspondant à la norme de votre voiture ou un autre type de connexion adapté.3. Changez le fusible.
L'appareil est connecté à l'autoradio mais ne le met pas en silence pendant un appel.	La fonction Car Radio Mute requiert l'activation de réglages supplémentaires.	Consultez le manuel d'utilisation de votre autoradio et procédez au réglage nécessaire.

PARAMÈTRES TECHNIQUES

Tension de la batterie de la voiture

12,6 V (10,8 – 13,5).

avec pôle négatif mis à la masse (GND).

Consommation

En mode Talk (conversation) – 0,8 A

En mode Stand-by (attente) – 50 mA

Fusible

1,5 A

CÂBLE SC2

- Rouge : +12B
- Noir : GND
- Bleu : allumage, ACC/IGN
- Brun : fonction Mute de l'autoradio. En mode Talk mode, le voltage passe de +12 V à 0 V.

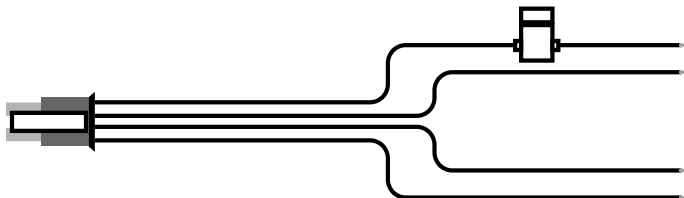

BLUETOOTH®

La marque et le logo *Bluetooth*® sont la propriété de Bluetooth SIG, Inc. et toute utilisation de telles marques par TE-Group NV est sous licence. Toutes autres marques et dénominations commerciales appartiennent à leurs propriétaires respectifs.

ENTRETIEN TECHNIQUE

Le Blue Perfection est un produit technologiquement avancé qui doit être traité avec soin. Ces quelques suggestions vous aideront à respecter toutes les obligations en matière de garantie et à profiter de ce produit pendant de nombreuses années.

- Assurez-vous que l'appareil et ses composants restent toujours au sec. Tous les types de liquides ou d'humidité peuvent contenir des minéraux qui entraîneront la corrosion des circuits électroniques.
- Ne laissez pas l'appareil à la chaleur. Une température élevée peut réduire la durée de vie des appareils électroniques, endommager les batteries et déformer ou faire fondre certains plastiques.
- Ne laissez pas l'appareil au froid. Lorsque l'appareil se réchauffe (à sa température normale), de l'humidité risque de se former à l'intérieur et endommager les circuits électroniques.
- N'essayez pas d'ouvrir l'appareil : des manipulations effectuées par des personnes non-expertes risquent de l'endommager.
- N'utilisez pas de produits chimiques corrosifs, de solvants de nettoyage ou de détergents mordants pour nettoyer l'appareil.

Mr Handsfree vous souhaite un agréable voyage en toute sécurité !

INHALTSVERZEICHNIS

SICHERHEITSHINWEISE	2
WAS IST IN MR HANDSFREE BLUE PERFECTION ENTHALTEN?	2
BESCHREIBUNG	3
MONTAGE	6
BETRIEB	10
PROBLEMLÖSUNG	24
TECHNISCHE DATEN	25
BLUETOOTH®	26
PFLEGE UND TECHNISCHE WARTUNG	26

SICHERHEITSHINWEISE

1. Bevor Sie mit der Montage beginnen, stellen Sie sicher, dass das Zündschloss ausgeschaltet ist.
2. Gewährleisten Sie, dass der Betrieb der Freisprecheinrichtung niemals Ihre Sicherheit beeinträchtigt.
3. Stellen Sie sicher, dass Sie während der Montage keine elektrischen Kabel, Benzin- bzw. Bremsleitungen oder Sicherheitsanlagen beschädigen.
4. Gewährleisten Sie, dass Sie bei der Montage der Freisprecheinrichtung nicht das Lenk- bzw. Bremssystem oder andere wichtige für die Funktion des Autos wesentliche Systeme beeinträchtigen. Überprüfen Sie die Airbagauslösung, damit sichergestellt ist, dass sie in keinsten Weise blockiert oder behindert wird.
5. Die Freisprecheinrichtung darf nur bei einer Betriebsspannung von 12V und einem geerdeten Minuspol betrieben werden. Wird diese Anforderung nicht befolgt, kann es zu einer Beschädigung des elektronischen Systems Ihres Autos führen.
6. Betreiben Sie Ihre Freisprecheinrichtung nicht für einen längeren Zeitraum über die Autobatterie, z.B. bei ausgeschaltetem Motor, da sich dadurch Ihre Batterie entladen könnte.

WAS IST IN MR HANDSFREE BLUE PERFECTION ENTHALTEN?

1. Freisprecheinheit mit eingebautem Lautsprecher **(SM1)**.
2. Halterung für die Freisprecheinheit.
3. Display **(D1)**.
4. Halterung für das Display und das Systemkabel **(SC1)**.
5. Winkelhalterung für die Befestigung des Displays an einer senkrechten Oberfläche.
6. Infrarotfernbedienung **(J1)**.
7. Lithiumbatterie für die Infrarotfernbedienung, CR2032, 3B.
8. Ein Satz dekorativer Einsätze für die Infrarotfernbedienung – 3 Stück.
9. Mikrofon **(M1)**.
10. Systemkabel mit Adapter zum Anschluss des Freisprechsystems an der Stromversorgung des Autos, der Zündung und zum Stummschalten des Radios **(SC2)**.
11. Adapter für den Anschluss der Freisprecheinheit an die Autostromversorgung über den Zigarettenanzünder **(SC3)**. Beinhaltet eine austauschbare Sicherung und ein dehnbare Kabel.
12. Befestigungsplatten für die Halterung des Displays und der Freisprecheinheit – 2 Stück.
13. Kontaktklemmen zum Anschließen der Kabel – 5 Stck.
14. Befestigungsklammern für die Führung des Mikrofonkabels – 4 Stück.
15. Schraubenset.
16. Doppelseitige Klebeplatten - 2 Stück.
17. Schraubendreher.
18. Bedienungsanleitung.

BESCHREIBUNG

FREISPRECHEINHEIT (SM1)

Die Freisprecheinheit enthält einen eingebauten Lautsprecher, eine Echo- und Rauschunterdrückung und Bluetooth® Wireless Technologie, welche die drahtlose Verbindung zu Bluetooth®-Handys herstellt.

Da Geräte mit der Bluetooth® Technologie über Radiowellen miteinander kommunizieren, müssen sich die Freisprecheinrichtung und Ihr Handy nicht in direktem Sichtkontakt befinden, beide Geräte müssen sich nur in einem Abstand von maximal 10 Metern voneinander befinden. Somit müssen Sie nicht einmal Ihr Telefon aus Ihrer Jacken- bzw. Handtasche nehmen, um Anrufe über die Freisprecheinrichtung zu tätigen und zu empfangen.

Da Bluetooth® Telefone von verschiedenen Herstellern produziert werden bieten Sie unterschiedliche Funktionen, daher kann es vorkommen, dass einige in dieser Bedienungsanleitung beschriebene Funktionen unterschiedlich bzw. nicht verfügbar sind.

Die Freisprecheinheit verfügt über folgende Anschlüsse für externe Geräte:

1. Anschluss für Systemkabel SC1.
2. Anschluss für Kabel SC2 und SC3.
3. Anschluss für externen Lautsprecher (Nur mit Originalzubehör von mr Handsfree verwenden).
4. Mikrofonanschluss für M1.

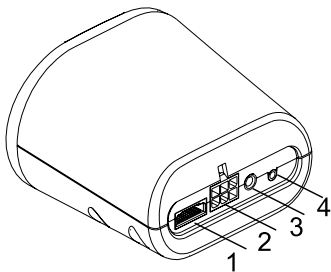

DISPLAY (D1)

Das Display verfügt über:

1. Ein LCD mit großen Symbolen und Zeichen.
2. Ein bequem anpassbares Befestigungssystem, das es Ihnen ermöglicht, die beste Sichtposition Ihres LCD Displays zu wählen und dieses einfach vom Armaturenbrett abzunehmen, um Diebstahl zu verhindern.
3. Eine automatische Hintergrundbeleuchtung mit verschiedenen Farben und Kontrast- und Helligkeitseinstellungen.
4. Einen Infrarotempfänger für die Infrarotfernbedienung.

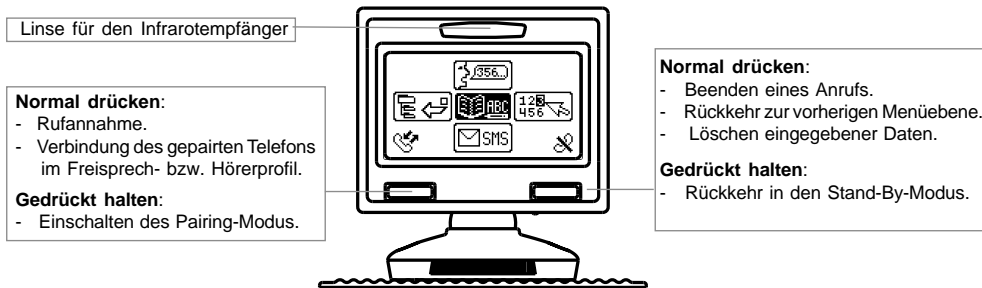

FERNBEDIENUNG (J1)

Die Fernbedienung sollte am Lenkrad angebracht werden. Sie hat zwei Tasten und einen gerichteten Joystick. Die Fernbedienung und ihre Funktionen wurden für Sie entwickelt, um Ihnen den Zugang zu Ihrem Handy so einfach und deutlich wie möglich zu gestalten. Die Verbindung zwischen der Fernbedienung und dem Empfänger in der Displayeinheit wird über einen Infrarotkanal gewährleistet. Die Fernbedienung kann auf der linken oder rechten Seite des Lenkrads befestigt werden (Siehe Kapitel "Montage").

Drücken der Nach-oben-, Nach-unten-, Links- oder Rechtstasten:

- Menüsteuerung.

Gedrückt halten der Nach-oben-, Nach-unten-, Links- oder Rechtstasten:

- Schnelles Durchsuchen von Listen.

Drücken der mittleren Taste:

- Aufrufen des Menüs.
- OK-Taste.

Normal drücken:

- Rufannahme.

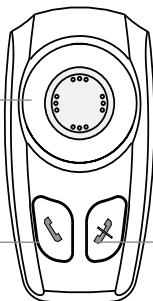

Normal drücken:

- Beenden eines Anrufs.
- Rückkehr zur vorherigen Menüebene.
- Löschen von eingegebenen Daten.

Gedrückt halten:

- Rückkehr in den Stand-By-Modus.

MIKROFON (M1)

Das Mikrofon wurde speziell für den Einsatz in einem Auto entwickelt. Die Position des Mikrofons hat einen bedeutenden Einfluss auf die Qualität der Akustik (Empfehlungen für die Position des Mikrofons finden Sie im Kapitel "Montage"). Das Mikrofon verfügt über eine Taste mit zwei Stellungen für die Einstellung der Empfindlichkeit. Drücken Sie die Taste am Mikrofon, um die Lautstärke für den Gesprächspartner zu erhöhen.

HALTERUNG FÜR DAS DISPLAY UND DAS SYSTEMKABEL SC1

Die Halterung für das Display kann mit Hilfe des Feststellrads (1) befestigt werden. Die Halterung ermöglicht Ihnen die senkrechte und waagerechte Einstellung des Displays, um eine optimale Sicht zu gewährleisten. An der Rückseite der Halterung befindet sich eine Taste (2), um das Display abzunehmen.

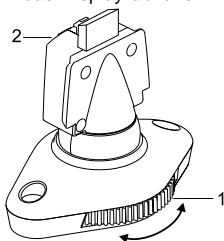

SYSTEMKABEL SC2 UND SC3

Das Systemkabel SC2 verbindet die Freisprechanlage mit der Stromzufuhr und der Zündung und wird zum Stummschalten des Radios verwendet. Das Systemkabel SC3 wird für die "Plug & Play" - Montage verwendet. Es dient der Stromzufuhr über den Zigarettenanzünder.

Beide Systemkabel werden mit austauschbaren Sicherungen geliefert. Das Austauschen der Sicherungen wird in der nachfolgenden Abbildung gezeigt.

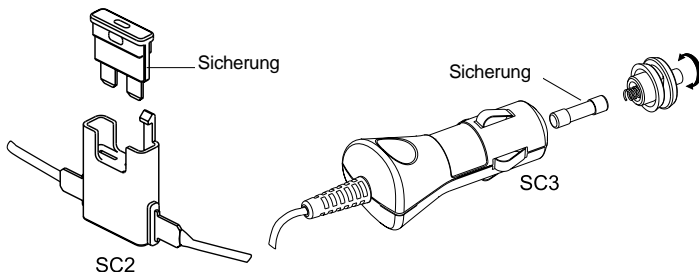

MONTAGE

FREISPRECHHEIT (SM1)

Wir empfehlen Ihnen die Montage der Freisprecheinheit an einer weniger auffälligen Stelle im Auto. Stellen Sie jedoch auf jeden Fall sicher, dass die Einheit eine gute Akustik bietet, indem Sie die Lautsprecher in Richtung des Benutzers drehen und die Einheit mindestens 1 Meter entfernt vom Mikrofon montieren.

Suchen Sie eine Position in Ihrem Auto, an die die Freisprecheinheit montiert werden kann und die für die Bedienung bequem zu erreichen ist. Stellen Sie sicher, dass diese Stelle staubfrei und nicht schmutzig ist.

Die Halterung für die Freisprechanlage sollte so installiert werden, dass die Freisprechanlage leicht an ihren Platz gleitet und falls nötig einfach entfernt werden kann.

Es gibt zwei Möglichkeiten die Halterung zu befestigen:

1. Mithilfe der Montageschrauben direkt am Armaturenbrett oder an einer anderen Stelle im Auto.
2. Mithilfe der Montageschrauben an der Befestigungsplatte. Die Befestigungsplatte sollte dann mit der doppelseitigen Klebeplatte am Armaturenbrett oder an einer anderen Stelle im Auto befestigt werden.

FERNBEDIENUNG (J1)

1. Legen Sie die Lithiumbatterie (1) den Polaritäten entsprechend ein (Text zeigt Richtung Batteriefachabdeckung) und schließen Sie das Batteriefach.
2. Befestigen Sie die Einheit mit einer Schraube an der Halterung.
3. Lassen Sie den dekorativen Einsatz (2) und den Joystickknopf (3) einrasten.
4. Schieben Sie die Fernbedienung in die Halterung bis Sie einrastet.

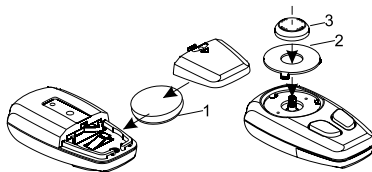

Die Befestigung der Fernbedienung ermöglicht deren Montage an der rechten bzw. linken Seite des Lenkrads. Die vorgeschlagene Position der Fernbedienung ist bei 10 Uhr oder 2 Uhr am Lenkrad.

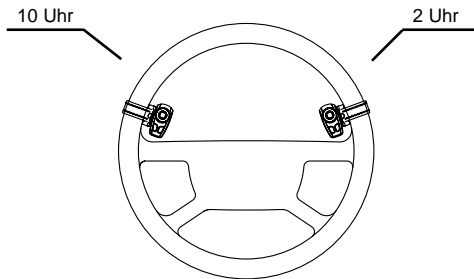

Die Rückseite der Fernbedienung strahlt Infrarotlicht aus und muss in Richtung des Infrarotempfängers des Bildschirms gerichtet werden. Die Rückseite der Fernbedienung darf nicht abgedeckt werden! Der Bildschirm muss an der selben Seite des Lenkrads wie die Fernbedienung montiert werden. Wenn Sie die Fernbedienung auf der rechten Seite anbringen, müssen

Sie das Display auch an der rechten Seite befestigen. Die Montage muss wie in der folgenden Abbildung dargestellt erfolgen.

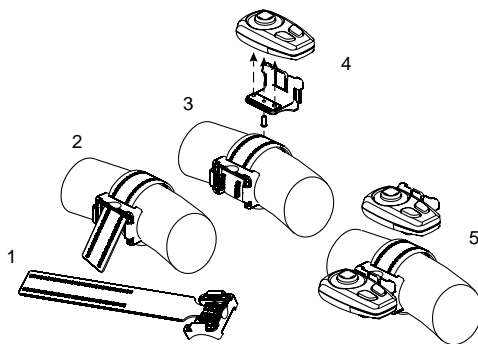

DISPLAY (D1)

Befestigen Sie die Halterung des Displays (SC1) auf dem Armaturenbrett bzw. an jeder anderen gut sichtbaren Stelle, aber sodass die Kontrolle bzw. der Betrieb des Fahrzeugs nicht beeinträchtigt wird. Beachten Sie bitte, dass der Infrarotempfänger der Fernbedienung in das Display eingebaut ist und Sie daher für eine zuverlässige Funktionsweise gewährleisten müssen, dass das Display und die Fernbedienung sich in Sichtweite von 40-50 cm und in einem Winkel von ca. 30 Grad befinden müssen.

Suchen Sie eine Position in Ihrem Auto, an die das Display montiert werden kann und an der es einfach zu erreichen ist. Gewährleisten Sie, dass diese Stelle staubfrei und nicht schmutzig ist.

Es gibt zwei Möglichkeiten die Halterung für den Bildschirm zu befestigen:

1. Mithilfe der Montageschrauben direkt am Armaturenbrett.
2. Mithilfe der Montageschrauben an der Befestigungsplatte. Die Befestigungsplatte sollte dann mit der doppelseitigen Klebeplatte am Armaturenbrett befestigt werden.
3. Wenn Sie den Bildschirm auf einer vertikalen Oberfläche des Armaturenbretts befestigen wollen, können Sie die Winkelhalterung verwenden.

MIKROFON (M1)

Befestigen Sie das Mikrofon in der Nähe des Kopfs des Benutzers (optimal sind 30 cm) und positionieren Sie es so, dass es direkt zum Mund gerichtet ist. Aus der Erfahrung heraus ist die beste Position neben dem Rückspiegel oder links neben der Sonnenblende. Um ein Echo zu vermeiden, empfehlen wir einen Mindestabstand von 1 Meter zwischen dem Mikrofon und der Freisprecheinheit. Stellen Sie sicher, dass Sie das Mikrofon nicht in den Luftstrom der Lüftungsklappen montieren. Verlegen Sie das Mikrofonkabel nicht in der Heizung, der Lüftung oder der Klimaanlage. Befestigen Sie das Mikrofon mit Klettband.

SYSTEMKABEL (SC1)

Das Systemkabel SC1 führt durch die Halterung des Displays hindurch und wird zur Verbindung des Displays an die Freisprecheinheit über eine Anschlussbuchse benutzt.

Vergewissern Sie sich, dass das Kabel so platziert ist, dass es nicht beschädigt wird (z.B. nicht unter den Autositzen oder über scharfe Kanten hinweg).

STROMANSCHLUSS

Es gibt 2 Möglichkeiten zum Anschluss des Blue Perfection am Stromsystem des Autos:

1. Plug & play-Anschluss: über den Adapter für den Zigarettenanzünder (SC3).
2. Integrierter Anschluss: über Systemkabel SC2 direkt an das elektrische System des Autos.

Die Drähte von Kabel SC2 sind farbcodiert. Sie sind in Tabelle 1 in Spalte A aufgeführt und jedes Kabel sollte mit dem entsprechenden Teil aus Spalte B verbunden werden.

Tabelle 1.

A	B
Roter Draht	Die + Spannung der Stromversorgung des Autos
Schwarzer Draht	Der negative Erdungsanschluss
Blauer Draht	Zündung
Brauner Draht	Verwendet für die Stummschaltung des Autoradios (Car Radio muting - CRM), muss mit dem Autoradio (Stummschaltung) verbunden werden

- Um Verformungen zu vermeiden, sollten Sie dafür sorgen, dass die Kabel weit genug entfernt vom elektronischen System des Autos verlegt werden.
- Verbinden Sie die Drähte mit den Kontaktklemmen. Schieben Sie die Autodrähte in die Durchführungsrille der Klemmen und den Kabeldraht in die Rille mit der begrenzenden Rippe.

Achtung!

Wenn es kein "Zündungs-"Draht gibt oder wenn er nicht verfügbar ist, sollten Sie den blauen Kabeldraht mit dem roten Draht

der Freisprechanlage und den roten Kabeldraht mit dem "Ununterbrochenen" Draht des Autos verbinden, der die Spannung hält, wenn die Zündung ausgeschaltet ist.

STUMMSCHALTUNG DES AUTORADIOS (CAR RADIO MUTING - CRM)

Mit dem Blue Perfection können Sie Ihr Autoradio stumm schalten, wenn ein Anruf eingeht.

- Lesen Sie die Gebrauchsanweisung Ihres Autoradios um sicherzugehen, dass es eine Stummschaltfunktion hat. Wenn Sie zusätzliche Einstellungen im Autoradio-Menü machen müssen, sollten Sie dafür sorgen, dass diese korrekt erfolgen.
- Entfernen Sie das Bedienfeld vom Autoradio.
- Entfernen Sie das Dekorfeld und nehmen Sie das Radio mit den Handgriffen aus der Rille. Ziehen Sie den Stecker des Autoradios heraus.
- Verbinden Sie die Drähte des Blue Perfection mit den entsprechenden Drähten der Autobuchse oder der ISO-Buchse des Autoradios, wie in Tabelle 1 angegeben. Verwenden Sie für den Anschluss 4 Kontaktklemmen.
- Stellen Sie die Verbindung wieder her und Installieren Sie das Autoradio.

BETRIEB

EIN-/AUSSCHALTEN

Ist Mr Handsfree Blue Perfection mit der Stromversorgung über das Adapterkabel SC3 verbunden, können Sie das Gerät durch das Anstecken des Adapters an den Zigarettenanzünder einschalten.

Wenn Mr Handsfree Blue Perfection mit Kabel SC2 an der Stromzufuhr angeschlossen ist, schaltet das Gerät automatisch an, wenn Sie den Zündschlüssel drehen.

Mr Handsfree Blue Perfection schaltet automatisch aus, wenn die Zündung ausgeschaltet wird.

MENÜSTRUKTUR

Alle Funktionen des Geräts sind in einem Menü zusammengefasst. Um das Menü aufzurufen drücken Sie einmal die mittlere Taste des Joysticks. Das Kurzmenü erscheint im Display.



Um sich im Menü zu bewegen verwenden Sie den Joystick und die 2 Steuerungstasten der Fernbedienung. Die Menüstruktur ist nachfolgend dargestellt:

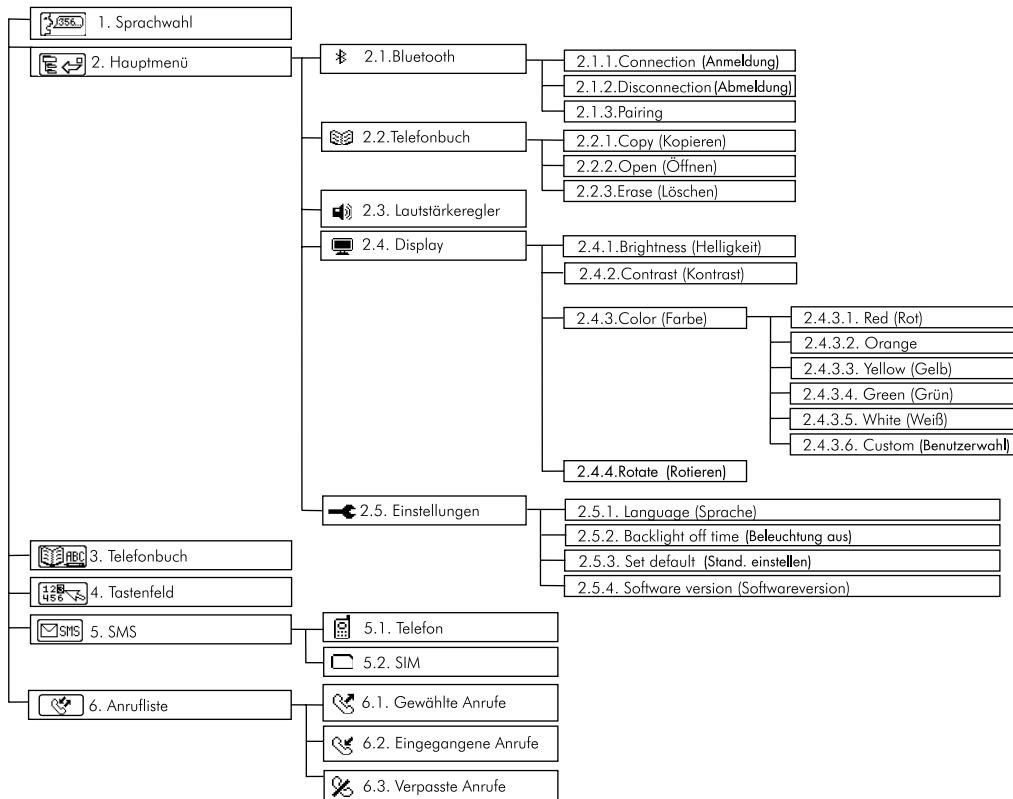

PAIRING, ANMELDEN UND ABMELDEN

A. PAIRING

- Um Ihr Handsfree Blue Perfection mit Ihrem Bluetooth® Handy zu verbinden verwenden Sie die Fernbedienung und rufen Sie im **Hauptmenü** ⇒ **Bluetooth**® ⇒ **Pairing** und drücken Sie . Jetzt befindet sich Ihr Handsfree Blue Perfection im Suchmodus. Im Display erscheint eine entsprechende Mitteilung und es ertönt ein Bestätigungston.



- Aktivieren Sie die Bluetooth®-Funktion Ihres Handys.
- Suchen Sie nach verfügbaren Bluetooth®-Geräten im entsprechenden Untermenü Ihres Handys. Ihr Telefon findet alle Bluetooth®-Geräte innerhalb eines Abstands von 10 Metern und stellt sie als Liste dar.
- Wählen Sie *"BLUE PERFECTION"* aus der Liste.
- Geben Sie den PIN "0000" ein. Im Display erscheint *"PAIRING OK"* und das Gerät kehrt in den Stand-By-Modus zurück. "Blue Perfection" wird in der Liste der gepairten Geräte Ihres Telefons gespeichert.

Hinweis:

Falls nötig, kann der Pairing-Modus auch durch Drücken der linken Taste am Display aktiviert werden. Die Taste muss für länger als 5 Sekunden gedrückt werden.

B. ANMELDEN

Manchmal kann es vorkommen, dass die Verbindung zu Ihrem Telefon unterbrochen wird. Zum Beispiel, wenn Blue Perfection ausgeschaltet wurde.

Um die Verbindung zwischen Blue Perfection und Ihrem Telefon wieder herzustellen:

- Schalten Sie den Strom wieder ein und die Verbindung wird automatisch wieder hergestellt; ODER
- Verwenden Sie den Joystick um **Hauptmenü** ⇒ **Bluetooth**® ⇒ **Connection** (*Anmeldung*) aufzurufen. *"CONNECTION..."* (*Anmeldung*) erscheint im Display; ODER
- Drücken Sie die linke Taste am Display für länger als 5 Sekunden.

C. ABMELDEN

Es kann Umstände geben, in denen Sie Ihr Telefon von Blue Perfection abtrennen müssen. Zum Beispiel, wenn das Telefon mit einem anderen Bluetooth®-Gerät kommunizieren soll.

Zum Abmelden von Blue Perfection und Ihrem Telefon:

- Schalten Sie Blue Perfection aus; ODER
- Wählen Sie den Menüpunkt: **Hauptmenü** ⇒ **Bluetooth®** ⇒ **Disconnection** (*Abmeldung*); ODER
- Nehmen Sie das Telefon aus dem Blue Perfections Bereich von 10 Metern heraus; ODER
- Melden Sie Blue Perfection und das Telefon über das Telefonmenü ab.

Hinweis:

Wurden Blue Perfection und Ihr Handy voneinander getrennt und Sie möchten Sie wieder zusammen betreiben, ist es nicht notwendig diese Geräte noch einmal zu pairen. Die Wiederherstellung der Verbindung erfolgt ohne ein erneutes Abfragen des Zugangscodes.

FUNKTIONEN

1. SPRACHWAHL

Unterstützt Ihr Telefon die Sprachwahl und es liegen gespeicherte Namen vor, können Sie diese Funktion mit Blue Perfection nutzen.

2. HAUPTMENÜ

2.1 Bluetooth®



2.1.1 Connection (*Anmeldung*)

Verwenden Sie diesen Menüpunkt um Blue Perfection und Ihr Telefon miteinander zu verbinden.

2.1.2 Disconnection (*Abmeldung*)

Verwenden Sie diesen Menüpunkt um die Verbindung zwischen Blue Perfection und Ihrem Telefon abzubrechen.

2.1.3 Pairing

Verwenden Sie diesen Menüpunkt um Blue Perfection und Ihr Bluetooth®-Handy zu pairen.

2.2 Telefonbucheinstellungen



2.2.1. Copy (Kopieren)

Verwenden Sie diesen Menüpunkt um das Telefonbuch Ihres Telefons in das Blue Perfection Telefonbuch zu kopieren. Die maximale Anzahl von Einträgen in das Telefonbuch beträgt 200.

Da nicht alle Bluetooth®-Telefone die Funktion des Kopierens von Telefonbüchern über Bluetooth® unterstützen, können Sie auch das eingebaute SIM-Karten-Lesegerät verwenden um Ihre Telefonbuchdaten in den Blue Perfection-Speicher zu laden. Um das Telefonbuch mit dem SIM-Karten-Lesegerät zu kopieren, trennen Sie den Bildschirm von der Halterung SC1, führen Sie die SIM-Karte wie abgebildet in den SIM-Kartenhalter ein und befestigen Sie den Bildschirm wieder auf der Halterung. Achten Sie darauf dass Sie die SIM-Karte tief genug einführen, bis Sie ein Klick hören.

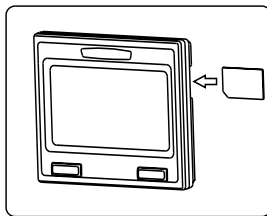

Wenn die SIM-Karte durch einen PIN-Code geschützt ist, erscheint die Bildschirmtastatur:

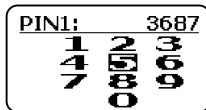

- Geben Sie unter Verwendung der Nach-oben-, Nach-unten-, Links- und Rechts-Tasten zum Selektieren der Ziffern den PIN-Code ein.
- Bestätigen Sie Ihre Wahl mit . Die selektierten Ziffern erscheinen im oberen Teil des Displays.
- Eine falsch eingegebene Ziffer löschen Sie mit .
- Drücken Sie um den PIN-Code zu bestätigen.
- Der Kopiervorgang des Telefonbuchs beginnt entsprechend. Das alte, im Blue Perfection gespeicherte Telefonbuch, wird automatisch gelöscht.
- Wenn Ihre SIM-Karte nicht mit einem PIN-Code geschützt ist, beginnt der Kopiervorgang des Telefonbuchs automatisch.

- Sobald der Kopiervorgang des Telefonbuchs beendet wurde, können Sie den Bildschirm von der Halterung trennen und die SIM-Karte aus dem Halter nehmen. Zu entfernen, drücken sie auf die Karte.
- Legen Sie die SIM-Karte in Ihr Mobiltelefon ein und schalten Sie es an.
- Befestigen Sie den Bildschirm auf der Halterung.
- Aktivieren Sie das Hauptmenü des Blue Perfection und selektieren Sie **Bluetooth®** ⇨ **Connection** (Anmeldung).
- Bestätigen Sie Ihre Wahl mit .
- Die Verbindung wird wieder hergestellt.

2.2.2. Open (Öffnen)

Verwenden Sie diesen Menüpunkt um die Telefonbucheinträge anzuzeigen.

2.2.3. Erase (Löschen)

Verwenden Sie diesen Menüpunkt um alle Telefonbucheinträge zu löschen.

2.3. Lautstärkereglер

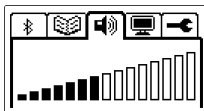

Verwenden Sie diesen Menüpunkt um die gewünschte Lautstärke des Blue Perfection Lautsprechers im Gesprächsmodus und die Klingellautstärke eines eingehenden Anrufs einzustellen. Verwenden Sie die Nach-oben-/ Nach-unten-Tasten des Joysticks, um die Lautstärke einzustellen. Es stehen 16 verschiedene Lautstärken zu Verfügung.



2.4. Displayeinstellungen

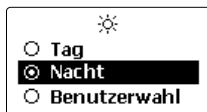

2.4.1. Brightness (*Helligkeit*)

Verwenden Sie diesen Menüpunkt, um die Helligkeit der Displayhintergrundbeleuchtung einzustellen.





- Verwenden Sie die Nach-oben-/ Nach-unten-Tasten Ihres Joysticks, um die gewünschte Helligkeit auszuwählen.
 - Drücken Sie  zum Bestätigen oder  um die vorherige Einstellung der Helligkeit wieder herzustellen.
- Es gibt 16 verschiedenen Stufen für die Helligkeit. Stufe 0 schaltet die Hintergrundbeleuchtung aus, Stufe 15 ist die hellstmögliche Einstellung.

2.4.2. Contrast (*Kontrast*)

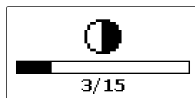
Verwenden Sie diesen Menüpunkt, um den Displaykontrast einzustellen.



- Verwenden Sie die Links-/Rechtstaste Ihres Joysticks, um den gewünschten Kontrast auszuwählen.
 - Drücken Sie  zum Bestätigen oder  um die vorherige Einstellung des Kontrasts wieder herzustellen.
- Es gibt 16 verschiedenen Stufen für den Kontrast. Stufe 0 ist das Minimum, Stufe 15 das Maximum.



2.4.3. Color (*Farbe*)

Verwenden Sie diesen Menüpunkt, um die Farbe der Hintergrundbeleuchtung des Displays einzustellen. Wählen Sie eine der verfügbaren Farben:

1. Rot
2. Orange
3. Gelb
4. Grün
5. Weiß
6. Benutzerwahl

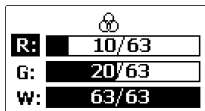
Wenn Sie den Menüpunkt "CUSTOM" (*Benutzerwahl*) wählen, können Sie die Hintergrundfarbe harmonisch abstimmen.



- Verwenden Sie die Nach-oben-/ Nach-unten-Tasten Ihres Joysticks, um die gewünschte Farbe auszuwählen.
- Verwenden Sie die Links-/Rechtstasten Ihres Joysticks, um die gewünschte Farbtintensität auszuwählen.
- Drücken Sie  zum Bestätigen oder  um die vorherige Farbeinstellung wieder her zustellen.

2.4.4. Rotate (Rotieren)

Wenn Sie den Menüpunkt "ROTATE" (Rotieren) wählen, können Sie den Display rotieren.



Wählen Sie "ROTATE" (Rotieren) und drücken Sie  zum Bestätigen.

2.5. Einstellungen

2.5.1. Language (Sprache)



Wählen Sie den Menüpunkt "EINSTELLUNGEN" .



- Wählen Sie den Punkt "LANGUAGE" (Sprache) und drücken Sie .
- Wählen Sie eine der verfügbaren Sprachen (Englisch, Russisch, Niederländisch ...).
- Drücken Sie  zum Bestätigen oder  um die vorherige Spracheinstellung wieder herzustellen.

2.5.2. Backlight off time (Beleuchtung aus)





- Wählen Sie "BACKLIGHT OFF TIME" (Beleuchtung aus) um die Zeit, nach der sich die Hintergrundbeleuchtung abschaltet, einzustellen.
- Drücken Sie .
- Verwenden Sie die Links-/Rechtstaste Ihres Joysticks, um die Zeit einzustellen. Wenn Sie "ALWAYS ON" (Immer an) wählen, wird die Hintergrundbeleuchtung gar nicht ausgeschaltet. Die Zeit kann in 10 Sekundenschritten eingestellt werden, die längste Zeiteinstellung beträgt 1 Min.

- Drücken Sie  zum Bestätigen oder  um die vorherige Einstellung wieder herzustellen und das Menü zu verlassen.

2.5.3. Set default (*Standard einstellen*)

In diesem Menüpunkt können Sie Blue Perfection auf die werksseitigen Voreinstellungen zurücksetzen.

Parameter	Wert
Helligkeit	15/15 (Max.)
Kontrast	8/15 (Mittel.)
Hintergrundfarbe	Weiß
Sprache	Englisch
Beleuchtung aus	10 Sek

- Wählen Sie im Untermenü "EINSTELLUNGEN"  den Punkt "SET DEFAULT" (*Stand. einstellen*) und drücken Sie  zum Bestätigen.
- Im Display erscheint "SET DEFAULT?" (*Stand. einstellen?*). Drücken Sie  zum Bestätigen oder  zum Abbrechen.

2.5.4. Softwareversion

- Wählen Sie im Untermenü "EINSTELLUNGEN"  den Punkt "SOFTWARE VERSION" und drücken Sie  zum Bestätigen.
- Die Nummer der Softwareversion erscheint im Display.

3. TELEFONBUCH

Sie können das Telefonbuch zum Wählen von Rufnummern verwenden. Die Telefonbucheinträge werden in alphabetischer Reihenfolge im oberen Teil des Displays angezeigt. Das Blue Perfection Telefonbuch kann bis zu 200 Einträge speichern. Für das schnelle Aufrufen eines gewünschten Namens suchen Sie zuerst seinen ersten Buchstaben mit dem Cursor im unteren Teil des Displays unter Verwendung der Steuerungstasten Ihres Joysticks. Der Kopiervorgang des Telefonbuchs wird in Kapitel 2.2.1 beschrieben.

4. TASTENFELD

Mit dem LCD Tastenfeld und dem Joystick der Fernbedienung können Sie jede beliebige Rufnummer wählen.

- Verwenden Sie die Nach-oben-, Nach-unten-, Links- oder Rechtstasten des Joysticks um eine Ziffer auf dem Display auszuwählen.
- Drücken Sie die  Taste zum Bestätigen.

Hinweis:

Nachdem Sie eine Ziffer ausgewählt haben, geht der Cursor immer auf die "5" zurück, da die "5" am nächsten bei allen anderen Ziffern liegt.

5. SMS

Mit diesem Menüpunkt können Sie eingegangene SMS von Ihrem Telefonspeicher oder der SIM Karte kopieren (bis zu 20). Das erste Wort jeder Nachricht wird angezeigt. Beim Anklicken dieser Wörter, öffnen Sie die jeweilige Nachricht und Sie können mehr Details sehen.

Hinweis:

Diese Funktion wird von einigen Handys aufgrund ihrer besonderen Funktionalitäten nicht unterstützt.

6. ANRUFLISTE

Dieser Menüpunkt kann durch ein einfaches Drücken der Taste  auf der Fernbedienung aufgerufen werden, wenn Sie sich im Hauptmenü befinden. Dann können Sie zwischen drei verschiedenen Listen auswählen:

- Liste der gewählten Anrufe
- Liste der eingegangenen Anrufe
- Liste nicht abgefragter/ abgewiesener Anrufe

Jede Liste kann bis zu 10 Rufnummern und Namen, sofern Sie im Telefonbuch vorhanden sind, abspeichern.

ANRUFETÄTIGEN

1. STAND-BY-MODUS

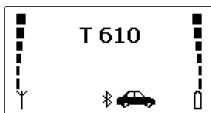

Im Stand-By-Modus zeigt Ihr Display die aktuellen Parameter Ihres Telefons an:

1. Signalstärke des Netzwerks an Ihrem derzeitigen Standort. Je höher die Anzeige, desto stärker ist der Empfang. Die Anzahl der Anzeigesegmente kann sich von Ihrem Telefon aufgrund der Bluetooth® Integration für diese Software leicht unterscheiden.
2. Batteriefüllstandsanzeige. Je voller die Batterie desto mehr Anzeigesegmente. Das Symbol blinkt, wenn die Batterie fast leer ist. Ist das Telefon im Ladezustand, erscheint das Ladesymbol neben dem Batteriesymbol.
3. Der Bluetooth® name des verbundenen Handys.
4. Ist die Bluetooth® Verbindung aktiviert erscheint ein "Auto"-Symbol im Display.



2. SPRACHWAHL

Bevor Sie diese Funktion verwenden, stellen Sie sicher, dass Sie Sprachwahlnamen in Ihrem Telefon abgespeichert haben.

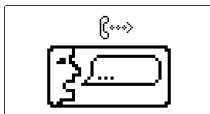

- Zum Aktivieren der Sprachwahl drücken Sie  und wählen dann den Punkt "SPRACHWAHL"  im Menü.
- Drücken Sie .
- Die folgende Abbildung erscheint im Display.







- Nach dem Piep sprechen Sie den Sprachwahlnamen.
- Blue Perfection sucht die entsprechende Rufnummer aus seinem Speicher und wählt diese.

3. WÄHLEN MIT DEM TELEFONBUCH

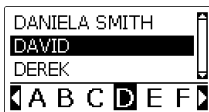
Sie können eine Rufnummer aus dem im Blue Perfection gespeicherten Telefonbuch wählen.

- Drücken Sie  in Stand-By-Modus um das Menü aufzurufen und wählen Sie den Punkt "TELEFONBUCH" .
- Drücken Sie .
- Die folgende Abbildung erscheint im Display.





- Verwenden Sie die Links-/Rechtstasten um sich im unteren Teil des Displays zu bewegen und den ersten Buchstaben des Namens auszuwählen.
- Verwenden Sie die Nach-oben-/ Nach-unten-Tasten um durch die Telefonbuchliste zu blättern.
- Drücken Sie  um weitere Informationen (Name und Rufnummer) zu diesem Eintrag angezeigt zu bekommen.
- Drücken Sie  um zum Telefonbuch zurückzukehren.
- Drücken Sie  zum Wählen.

Hinweis:



Die untere Zeile mit den Buchstaben enthält nur die Buchstaben die den Telefonbucheinträgen entsprechen.

4. WÄHLEN MIT DEM LCD TASTENFELD

Sie können das LCD Tastenfeld verwenden, um eine Rufnummer zu wählen.

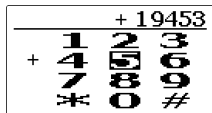

- Drücken Sie  im Stand-By-Modus um das Menü aufzurufen und wählen Sie den Punkt "TASTENFELD" .
- Drücken Sie .
- Das folgende Tastenfeld erscheint im Display:



- Verwenden Sie die Nach-oben-, Nach-unten-, Links- und Rechtstasten um die Ziffern zu wählen.
- Verwenden Sie  um die Auswahl zu bestätigen. Die ausgewählten Ziffern erscheinen im oberen Teil des Displays. Nach jeder Auswahl kehrt der Cursor in die Mitte des Ziffernblocks zur Ziffer "5" zurück.
- Um ein falsch eingegebene Ziffer zu löschen drücken Sie .
- Drücken Sie  um die Nummer zu wählen.

5. WAHLWIEDERHOLUNG

Die Wahlwiederholung wird über die Anrufliste getätigt. Mit dem Aufrufen der Liste der gewählten Anrufe können Sie die letzten 10 mit Blue Perfection nach dem Einschalten gewählten Rufnummern noch einmal wählen.

- Drücken Sie  im Stand-By-Modus und dann .
- Im Display erscheinen drei Listen:





Sie können gewünschte Rufnummern aus jeder Liste auswählen:

- Gewählte Anrufe.

- Eingegangenen Anrufe.
- Nicht abgefragte/abgewiesene Anrufe.

Die maximale Anzahl an Einträgen pro Liste beträgt 10. Ist eine Rufnummer auch im Telefonbuch vorhanden wird der Name angezeigt.





- Um von einer in die andere Liste zu wechseln, verwenden Sie die Links-/Rechtstasten.
- Um innerhalb der Listen zu blättern verwenden Sie die Nach-oben-/ Nach-unten-Tasten.
- Drücken Sie  um die Nummer zu wählen.
- Drücken Sie  um in den Stand-By-Modus zurückzukehren.

6. WÄHREND EINES ANRUFES

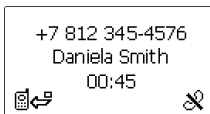
Während eines Anrufs zeigt Ihnen das Display folgende Informationen:

1. Telefonnummer.
2. Name.
3. Anrufzeit.
4. Symbole der Fernbedienungstasten.



- Während eines Anrufs können Sie die Lautstärke mit den Nach-oben-/ Nach-unten-Tasten verändern.
- Zum Übergeben eines Anrufs von Blue Perfection an das Telefon drücken Sie .
- Das Übergeben eines Anrufs vom Telefon an Blue Perfection erfolgt über den entsprechenden Menüpunkt im Telefonmenü.
- Wenn Sie das DTMF-Kommando wählen müssen, drücken Sie  und die Bildschirmtastatur erscheint.
- Geben Sie die Ziffern unter Verwendung der Nach-oben-, Nach-unten-, Links- und Rechts-Tasten ein.
- Bestätigen Sie Ihre Wahl mit . Die selektierten Ziffern erscheinen im oberen Teil des Displays.
- Eine falsch eingegebene Ziffer löschen Sie mit .
- Drücken Sie  um das DTMF-Kommando zu senden.

7. BEENDEN EINES ANRUFES

Drücken Sie  um den Anruf zu beenden.

8. ANNEHMEN EINES ANRUFES

Wenn ein Anruf hereinkommt, erscheint die Rufnummer des Anrufers im Display. Sind der Name und diese Rufnummer im Telefonbuch von Blue Perfection gespeichert erscheint auch der Name im Display.











Drücken Sie  um den Anruf anzunehmen.

9. ABWEISEN EINES ANRUFES

Wenn Sie einen Anruf nicht abfragen möchten, drücken Sie .

SMS

SMS - ÜBERSICHTSLISTE

- Um die SMS Liste im Stand-By-Modus aufzurufen drücken Sie , wählen Sie den Menüpunkt "SMS"  und drücken Sie  noch einmal.
- Die SMS Liste des Telefonspeichers wird angezeigt.
- Bewegen Sie den Joystick nach rechts um SMS aus dem Speicher der SIM-Karte anzuzeigen.
- Wählen Sie eine SMS und drücken Sie  zum Aufrufen.
- Drücken Sie  um die Telefonnummer/den Namen des Absenders der SMS und das Datum und die Uhrzeit des Eingangs der Nachricht anzuzeigen.
- Drücken Sie  um diese Telefonnummer zu wählen.
- Drücken Sie  zum Annullieren und  um zum SMS-Anzeigemodus zu gelangen.

PROBLEMLÖSUNG

Problem	Grund	Behebung
Das Gerät funktioniert nicht. Die grüne LED am Stromadapter ist aus.	<ol style="list-style-type: none"> 1. Der Zigarettenanzünder ist beschädigt. 2. Kein Kontakt zwischen dem Stromadapter und der Zigarettenanzünderbuchse. 3. 1,5 A Sicherung im Stromadapter ist durchgebrannt. 4. Der Stromadapter ist beschädigt. 	<ol style="list-style-type: none"> 1. Überprüfen Sie, ob der Zigarettenanzünder normal funktioniert. 2. Säubern Sie den Kontakt zwischen dem Zigarettenanzünder und dem Stromadapter. 3. Tauschen Sie die Sicherung aus. 4. Haben die Punkte 1-3 das Problem nicht beheben können, wenden Sie sich bitte an den Kundendienst.
Ein Anrufer kann Sie nicht hören.	<ol style="list-style-type: none"> 1. Das Mikrofon ist nicht angeschlossen. 2. Das Mikrofonkabel ist beschädigt. 	<ol style="list-style-type: none"> 1. Überprüfen Sie die Verbindung vom Mikrofon und der Mikrofonbuchse an der Freisprecheinrichtung. 2. Wenden Sie sich an den Kundendienst.
Das Gerät funktioniert nicht. Es ist über den Adapter mit dem Autoradio verbunden. Das Autoradio funktioniert.	<ol style="list-style-type: none"> 1. Kein Kontakt zwischen den Drähten. 2. Die Drähte des Autoradios haben einen kleineren Durchmesser als notwendig (mit einem Querschnitt von weniger als 0,75 mm²). 3. 1.5 A Sicherung im Adapter ist durchgebrannt. 	<ol style="list-style-type: none"> 1. Kontrollieren Sie den Kontakt an den Kontaktstellen. 2. Verwenden Sie für die Verbindung Kontaktklemmen, die der Norm ihres Autos entsprechen oder eine andere geeignete Verbindungsmethode. 3. Wechseln Sie die Sicherung.
Das Gerät ist mit dem Autoradio verbunden, aber schaltet es bei einem Anruf nicht stumm.	Die Stummschaltfunktion des Autoradios muss über zusätzliche Einstellungen aktiviert werden.	Lesen Sie die Gebrauchsanweisung Ihres Autoradios und nehmen Sie die notwendigen Einstellungen vor.

TECHNISCHE DATEN

Autobatteriespannung

12,6 V (10,8 – 13,5)

mit geerdetem Minuspol.

Stromverbrauch

Im Gesprächsmodus – 0,8 A

Im Stand-By-Modus – 50 mA

Sicherung

1,5 A

SYSTEMKABEL SC2

- Rot: +12B
- Schwarz: Erdung
- Blau: Zündung, ACC/IGN
- Braun: Stummschaltfunktion des Autoradios. Im Sprechmodus wechselt die Spannung von +12 V auf 0 V.

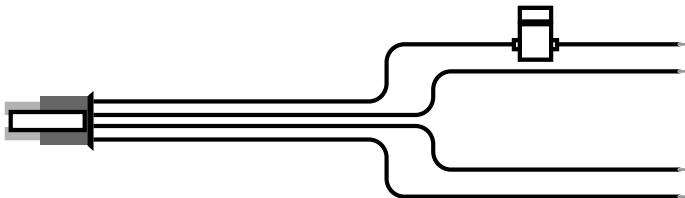

BLUETOOTH®

Der Markenname *Bluetooth*® sowie das *Bluetooth*® -Logo sind Eigentum von Bluetooth SIG, Inc. und jede Verwendung dieser Markenzeichen durch TE-Group NV erfolgt unter Lizenz. Andere Markenzeichen und Markennamen sind Eigentum der jeweiligen Eigentümer.

PFLEGE UND TECHNISCHE WARTUNG

Blue Perfection ist ein Produkt mit anspruchsvollem Design und Handwerkskunst und muss sorgfältig behandelt werden. Die folgenden Vorschläge helfen Ihnen die Garantieauflagen zu erfüllen und sich noch viele Jahre an diesem Produkt zu erfreuen.

- Das Gerät und das komplette Zubehör dürfen nicht nass werden. Niederschläge, Feuchtigkeit und jede Art von Flüssigkeiten und Nässe können Mineralien enthalten, die die elektronischen Schaltkreise korrodieren lassen.
- Lagern Sie das Gerät nicht in einer heißen Umgebung. Hohe Temperaturen können die Lebensdauer elektronischer Produkte verkürzen, die Batterien beschädigen und bestimmte Kunststoffarten verformen oder schmelzen.
- Lagern Sie das Gerät nicht in einer kalten Umgebung. Wenn es sich aufwärmt (auf seine normale Temperatur) kann sich im Inneren Feuchtigkeit bilden, die die elektronischen Bausteine beschädigt kann.
- Versuchen Sie nicht das Gerät zu öffnen. Eine unprofessionelle Handhabung kann es beschädigen.
- Verwenden Sie keine scharfen Chemikalien, Reinigungsmittel und starke Lösungsmittel zum Säubern des Geräts.

Mr Handsfree wünscht Ihnen eine gute und sichere Fahrt!

SOMMARIO

NORME DI SICUREZZA	2
CONTENUTO DI MR HANDSFREE BLUE PERFECTION	2
DESCRIZIONE	3
INSTALLAZIONE	6
FUNZIONAMENTO	10
RICERCA DEI PROBLEMI	24
CARATTERISTICHE TECNICHE	25
BLUETOOTH®	26
CURA E MANUTENZIONE TECNICA	26

NORME DI SICUREZZA

1. Prima di iniziare l'installazione, accertarsi che la vettura non sia accesa.
2. Assicurarci che il funzionamento del kit per auto non rappresenti un rischio per la propria sicurezza.
3. Durante l'installazione, prestare attenzione a non danneggiare cavi elettrici, tubazioni del carburante e dei freni o dispositivi di sicurezza.
4. Accertarsi che l'installazione del kit per auto non comporti conseguenze sull'impianto sterzante o frenante o su altri impianti essenziali per il corretto funzionamento della vettura. Accertarsi che il kit non vada a bloccare od ostacolare in alcun modo l'eventuale apertura degli airbag.
5. Il kit per auto può essere utilizzato unicamente a una tensione di esercizio di 12 V con il polo negativo collegato a terra. Il mancato rispetto di questa indicazione potrebbe provocare danni all'impianto elettronico della vettura.
6. Non far funzionare il kit per auto scollegato dalla batteria del veicolo per un periodo di tempo prolungato, ovvero con il motore spento, poiché la batteria potrebbe scaricarsi completamente.

CONTENUTO DI MR HANDSFREE BLUE PERFECTION

1. Unità vivavoce con altoparlante incorporato **(SM1)**
2. Supporto dell'unità vivavoce
3. Schermo **(D1)**
4. Supporto per lo schermo con cavo di sistema **(SC1)**
5. Supporto ad angolo per l'applicazione dello schermo su superfici verticali
6. Telecomando a infrarossi **(J1)**
7. Batteria al litio per telecomando a infrarossi, CR2032, 3B
8. Set di elementi decorativi per il telecomando a infrarossi – 3 pz.
9. Microfono **(M1)**
10. Cavo di sistema con adattatore per il collegamento dell'unità vivavoce all'alimentazione della vettura, al sistema di accensione e alla funzione Mute dell'autoradio **(SC2)**
11. Adattatore per il collegamento dell'unità vivavoce all'alimentazione della vettura attraverso l'accendisigari **(SC3)**. Comprende cavo spiralato e fusibile di ricambio.
12. Basetta di fissaggio per il supporto dello schermo e dell'unità vivavoce – 2 pz.
13. Morsetti di contatto per i cavi – 5 pz.
14. Passacavi per il cavo del microfono – 4 pz.
15. Set di viti
16. Disco biadesivo - 2 pz.

- 17. Cacciavite
- 18. Manuale di istruzioni

DESCRIZIONE

UNITÀ VIVAVOCE (SM1)

L'unità vivavoce comprende un altoparlante integrato, la funzione di cancellazione dell'eco e del rumore e la tecnologia wireless Bluetooth® per un collegamento senza fili con i telefoni mobili Bluetooth®.

I dispositivi dotati di tecnologia Bluetooth® comunicano attraverso onde radio; per questo motivo il kit per auto e il telefono mobile non devono trovarsi necessariamente su una linea di visibilità diretta, ma è sufficiente che tra i due dispositivi vi sia una distanza massima di 10 metri. In questo modo sarà possibile effettuare e ricevere chiamate tramite il kit per auto senza dover necessariamente estrarre il telefono dalla tasca o dalla borsa.

Poiché i telefoni Bluetooth® realizzati da vari produttori offrono numerose funzionalità, alcune funzioni descritte nel presente manuale di istruzioni potrebbero essere diverse o non disponibili.

L'unità vivavoce è dotata delle seguenti prese jack per il collegamento di dispositivi esterni:

1. Presa per cavo di sistema SC1.
2. Presa per cavi SC2 e SC3.
3. Presa per altoparlante esterno (da utilizzare unicamente con accessori originali mr Handsfree).
4. Presa per microfono M1.

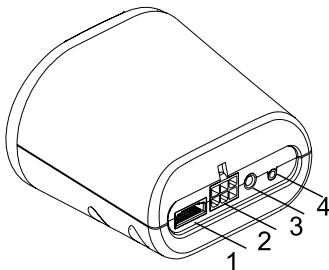

SCHERMO (D1)

Lo schermo comprende:

1. Display LCD con visualizzazione grande di simboli e icone.
2. Pratico sistema di fissaggio regolabile che consente di scegliere la posizione di visibilità migliore del display LCD e di rimuovere facilmente l'unità dal cruscotto per evitare i furti.
3. Retroilluminazione automatica con impostazioni di regolazione del colore, del contrasto e della luminosità.
4. Ricevitore a infrarossi per il telecomando a infrarossi.

Lente del ricevitore a infrarossi

Pressione breve:

- Ricezione di una chiamata.
- Collegamento con telefono accoppiato in profilo vivavoce o auricolare.

Pressione prolungata:

- Passaggio alla modalità di accoppiamento.

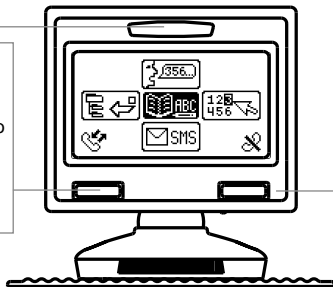

Pressione breve:

- Conclusione di una chiamata.
- Ritorno al livello superiore del menu.
- Cancellazione dei dati immessi.

Pressione prolungata:

- Ritorno alla modalità stand-by.

TELECOMANDO (J1)

Il telecomando deve essere fissato al volante. Esso è dotato di 2 tasti e di un joystick direzionale. Il telecomando e la sua funzionalità sono concepiti per accedere al telefono mobile nel modo più semplice e chiaro possibile.

Il collegamento tra il telecomando e il ricevitore incorporato allo schermo viene realizzato mediante un canale a infrarossi.

Il telecomando può essere applicato al volante sia sul lato destro che sul lato sinistro (Vedere capitolo "Installazione").

Pressione breve sul tasto Su, Giù, Sinistra o Destra:

- Navigazione del Menu.

Pressione prolungata sul tasto Su, Giù, Sinistra o Destra:

- Scorrimento rapido degli elenchi.

Pressione sul tasto centrale:

- Apertura del Menu.
- Tasto OK.

Pressione breve:

- Ricezione di una chiamata.

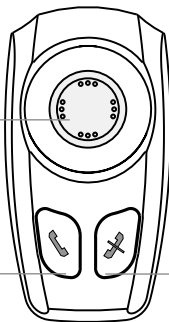

Pressione breve:

- Conclusione di una chiamata.
- Ritorno al livello superiore del menu.
- Cancellazione dei dati immessi.

Pressione prolungata:

- Ritorno alla modalità stand-by.

MICROFONO (M1)

Il microfono è appositamente concepito per l'uso all'interno dell'abitacolo. La posizione del microfono influisce notevolmente sulla qualità acustica (per istruzioni sul posizionamento del microfono, vedere il capitolo "Installazione"). Il microfono è dotato di un tasto a due posizioni per la regolazione della sensibilità. Premere il tasto sul microfono per aumentare il volume dell'interlocutore.

SUPPORTO DELLO SCHERMO CON CAVO DI SISTEMA SC1

Il supporto dello schermo può essere fissato mediante l'apposita rotella (1). Il supporto consente di regolare gli angoli dello schermo verticalmente e orizzontalmente per ottenere la migliore visibilità. Sul lato posteriore del supporto è presente un tasto (2) che permette di sganciare lo schermo.

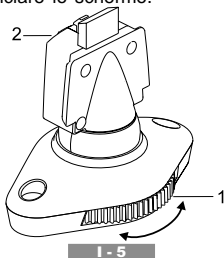

CAVI DI SISTEMA SC2 E SC3

Il cavo di sistema SC2 collega l'unità vivavoce all'alimentazione e al sistema di accensione; viene inoltre utilizzato per attivare la funzione Mute dell'autoradio. Il cavo di sistema SC3 viene utilizzato per l'installazione "plug & play". Esso fornisce l'alimentazione attraverso l'accendisigari.

Entrambi i cavi di accensione sono forniti con fusibili di ricambio. La figura riportata di seguito mostra la modalità di sostituzione dei fusibili.

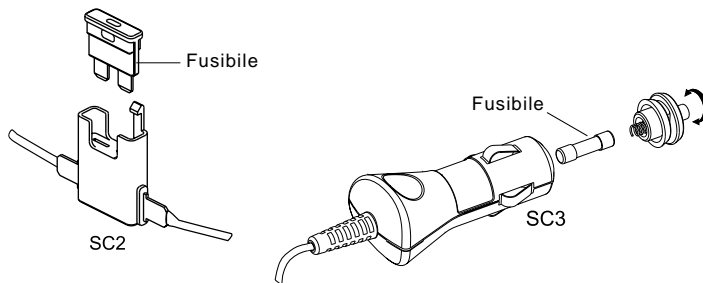

INSTALLAZIONE

UNITÀ VIVAVOCE (SM1)

Si consiglia di montare l'unità vivavoce nella posizione meno visibile all'interno della vettura. Accertarsi, tuttavia, che l'unità possa offrire un buon livello acustico dirigendo l'altoparlante verso l'utente e collocando l'unità a oltre 1 metro dal microfono.

Individuare all'interno dell'automobile una posizione adatta all'installazione dell'unità vivavoce che garantisca allo stesso tempo una comodità d'uso. Assicurarsi che il punto scelto per l'installazione non sia sporco o impolverato.

Il supporto per l'unità vivavoce deve essere installato in modo che l'unità possa scivolare in posizione e, se necessario, essere rimossa con facilità.

Il supporto può essere fissato in due modi:

1. Direttamente sul cruscotto o su qualsiasi altro punto della vettura utilizzando le viti di montaggio.
2. Sulla basetta di fissaggio utilizzando le viti di montaggio. La basetta di fissaggio deve essere a sua volta fissata sul cruscotto o su qualsiasi altro punto della vettura mediante il disco biadesivo.

TELECOMANDO (J1)

1. Inserire la batteria al litio (1) nell'unità rispettando la polarità (con la scritta rivolta verso il coperchio del vano batteria) e chiudere il vano batteria.
2. Fissare l'unità al supporto con una vite.
3. Incastrare l'elemento decorativo (2) e il tasto del joystick (3).
4. Muovere il telecomando nel supporto finché non scatta in posizione.

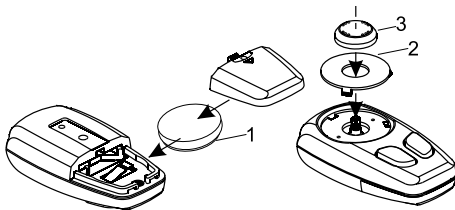

Il sistema di fissaggio del telecomando consente di collocare l'unità sul lato destro o sinistro del volante. La posizione consigliata per il telecomando è a ore 10 o a ore 2 sul volante.

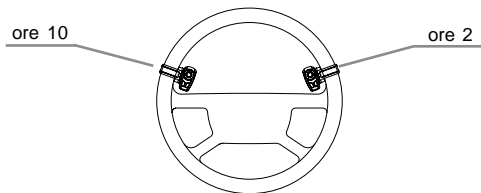

Sul retro del telecomando viene trasmessa una luce infrarossa che deve essere rivolta al ricevitore a infrarossi dello schermo. Non coprire la parte posteriore del telecomando. Lo schermo deve essere collocato sullo stesso lato del volante in cui è installato il telecomando. Se si installa il telecomando sul lato destro, anche lo schermo dovrà essere installato a destra. Il montaggio deve essere eseguito attenendosi alla figura riportata di seguito.

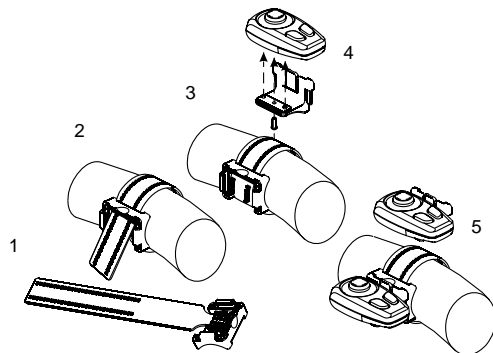

SCHERMO (D1)

Montare il supporto dello schermo (SC1) sul cruscotto o su qualsiasi altro punto da cui lo schermo è chiaramente visibile purché non vengano pregiudicati il controllo o il funzionamento del veicolo. Tenere presente che il ricevitore a infrarossi per il telecomando è incorporato nello schermo; per cui, per ottenere un funzionamento affidabile, accertarsi che lo schermo e il telecomando possano comunicare a una distanza di 40-50 cm e ad un'angolazione di 30 gradi circa.

Individuare all'interno dell'automobile una posizione adatta all'installazione dello schermo che garantisca allo stesso tempo una comodità d'uso. Assicurarsi che il punto scelto per l'installazione non sia sporco o impolverato.

Il supporto dello schermo può essere fissato in due modi:

1. Direttamente sul cruscotto utilizzando le viti di montaggio.
2. Sulla basetta di fissaggio utilizzando le viti di montaggio. La basetta di fissaggio deve essere a sua volta fissata sul cruscotto o su qualsiasi altro punto della vettura mediante il disco biadesivo.
3. Se si desidera fissare lo schermo su una superficie verticale del cruscotto, è possibile utilizzare il supporto ad angolo.

MICROFONO (M1)

Montare il microfono accanto alla testa dell'utente (la distanza ottimale è 30 cm) e posizionarlo in modo che sia diretto verso la bocca. L'esperienza dimostra che la posizione migliore è vicino allo specchietto retrovisore o a sinistra dell'aletta parasole.

Per evitare l'effetto eco, si consiglia di rispettare la distanza minima di 1 metro tra il microfono e l'unità vivavoce. Accertarsi di montare il microfono in modo che non rimanga esposto all'aria proveniente dalle aperture di ventilazione. Non stendere il cavo del microfono sugli impianti di riscaldamento, ventilazione o condizionamento dell'aria. Fissare il microfono con Velcro.

CAVO DI SISTEMA (SC1)

Il cavo di sistema SC1 è attaccato al supporto dello schermo e viene utilizzato per collegare lo schermo all'unità vivavoce tramite una presa.

Assicurarsi che il cavo sia posizionato in modo che non venga danneggiato (ad esempio, non farlo passare sotto il sedile della vettura o sopra spigoli vivi).

COLLEGAMENTO ALL'ALIMENTAZIONE

Vi sono due modi per collegare Blue Perfection all'impianto elettronico dell'automobile:

1. Collegamento "Plug & play": attraverso l'adattatore per l'accendisigari (SC3).
2. Collegamento integrato: direttamente all'impianto elettronico della vettura tramite il cavo di sistema SC2.

I fili del cavo SC2 sono dotati di codici colore. Questi codici sono riportati in Tabella 1 nella colonna A e ciascun filo deve essere collegato all'elemento corrispondente riportato nella colonna B.

Tabella 1.

A	B
Filo rosso	Tensione positiva dell'alimentazione della vettura
Filo nero	Tensione negativa di terra (GND)
Filo blu	Accensione
Filo marrone	Utilizzato per la funzione Mute dell'autoradio (CRM), da collegare all'autoradio (Mute)

- Per evitare distorsioni, accertarsi che i cavi siano posizionati lontano dagli impianti elettronici dell'automobile.
- Collegare i fili con gli appositi morsetti. Infilare il filo della vettura nella scanalatura passante dei morsetti e il filo del cavo nella scanalatura con la nervatura adiacente.

Attenzione!

Se non è presente un filo di accensione o se questo non è disponibile, è necessario collegare il filo blu al filo rosso dell'unità vivavoce e il filo rosso al filo "discontinuo" della vettura che mantiene attiva la tensione quando il motore è spento.

FUNZIONE MUTE DELL'AUTORADIO (CRM)

Blue Perfection consente di escludere l'audio dell'autoradio all'arrivo di una chiamata.

- Consultare il manuale di istruzioni della propria autoradio per verificare se questa è dotata di una funzione Mute. Se è necessario effettuare impostazioni aggiuntive dal menu dell'autoradio, accertarsi che vengano eseguite correttamente.
- Rimuovere il frontalino dell'autoradio.
- Rimuovere la cornice decorativa ed estrarre l'autoradio dall'alloggiamento afferrando le maniglie. Scollegare la spina dell'autoradio.
- Collegare i fili di Blue Perfection ai fili corrispondenti della presa jack della vettura o della presa ISO dell'autoradio facendo riferimento alla Tabella 1. Per il collegamento, utilizzare 4 morsetti.
- Effettuare nuovamente il collegamento e l'installazione dell'autoradio.

FUNZIONAMENTO

ACCENSIONE/SPEGNIMENTO

Se mr Handsfree Blue Perfection è collegato all'alimentazione tramite l'adattatore con cavo SC3, è possibile accendere l'unità inserendo l'adattatore nell'accendisigari.

Se mr Handsfree Blue Perfection è collegato all'alimentazione tramite il cavo SC2, l'unità si accende automaticamente quando si gira la chiave di accensione.

Mr Handsfree Blue Perfection si spegne automaticamente allo spegnimento del motore.

STRUTTURA DEL MENU

Tutte le funzioni dell'unità sono raggruppate nel menu.

Per accedere al menu, premere una volta il tasto centrale del joystick. Il menu di accesso rapido viene visualizzato sul display.



Per spostarsi all'interno del menu, utilizzare il joystick e i 2 tasti di controllo del telecomando.

Di seguito è riportata la struttura del menu:

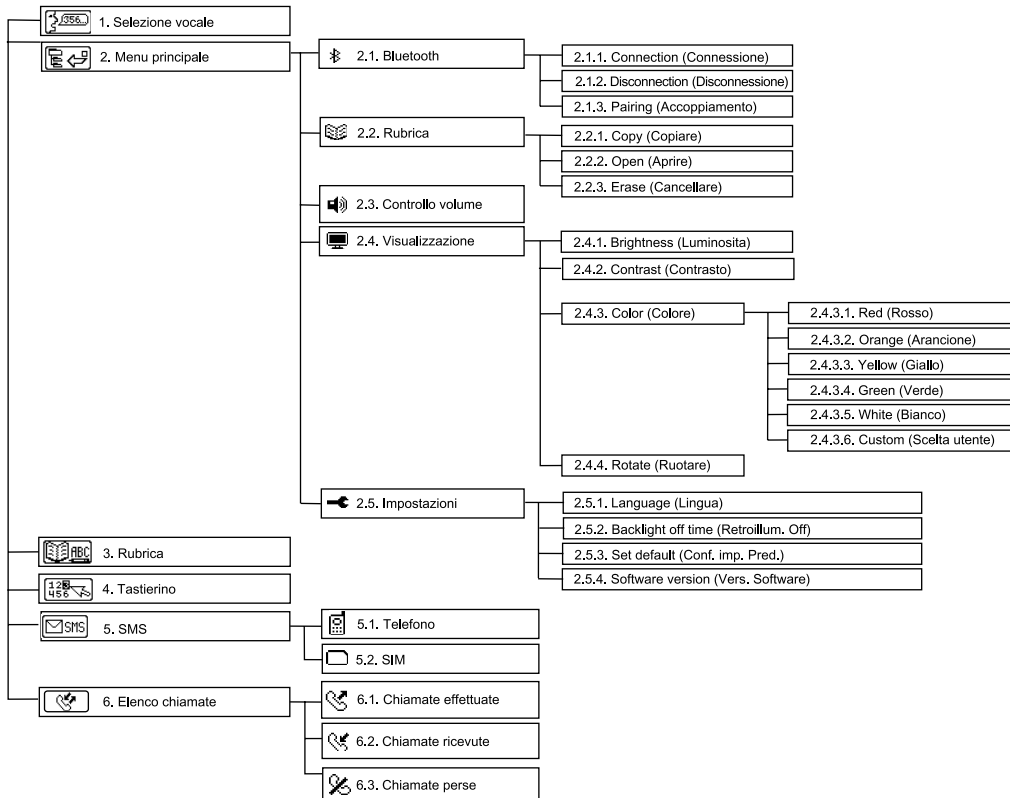

ACCOPPIAMENTO, CONNESSIONE E DISCONNESSIONE

A. ACCOPPIAMENTO

- Per accoppiare mr Handsfree Blue Perfection con il proprio telefono mobile Bluetooth®, utilizzare il telecomando e accedere a **Menu principale** ⇨ **Bluetooth®** ⇨ **Pairing** (*Accoppiamento*), quindi premere . A questo punto mr Handsfree Blue Perfection si trova in modalità di registrazione. Sul display viene visualizzato il messaggio corrispondente e verrà emesso un tono di conferma.



- Attivare la funzione Bluetooth® del telefono mobile.
- Ricercare i dispositivi Bluetooth® disponibili accedendo al sottomenu corrispondente del telefono. Il telefono troverà tutti i dispositivi Bluetooth® entro una distanza di 10 m, i quali verranno visualizzati in un elenco.
- Selezionare *"BLUE PERFECTION"* dall'elenco.
- Immettere il codice di accesso "0000". Sul display appare la scritta *"PAIRING OK"* (*Accoppiamento OK*) e il dispositivo torna in modalità stand-by. "Blue Perfection" verrà salvato nell'elenco dei dispositivi accoppiati del telefono.

Nota:

La modalità di accoppiamento può essere attivata anche premendo il tasto sinistro dello schermo. È necessario tenere premuto il tasto per 5 secondi.

B. CONNESSIONE

In alcuni casi il dispositivo può scollegarsi dal telefono. Ad esempio, se Blue Perfection è stato spento. Per ripristinare il collegamento tra Blue Perfection e il telefono:

- Accendere l'alimentazione: il collegamento verrà ripristinato automaticamente; OPPURE
- Accedere tramite il joystick a **Menu principale** ⇨ **Bluetooth®** ⇨ **Connection** (*Connessione*). Sul display appare la scritta *"CONNECTION..."* (*Connessione...*); OPPURE
- Tenere premuto il tasto sinistro dello schermo per più di 5 secondi.

C. DISCONNESSIONE

A volte potrebbe essere necessario scollegare il telefono da Blue Perfection. Ad esempio, se il telefono deve entrare in comunicazione con un altro dispositivo Bluetooth®.

Per scollegare Blue Perfection e il telefono:

- Spegnere Blue Perfection; OPPURE
- Selezionare la voce: **Menu principale** ⇨ **Bluetooth®** ⇨ **Disconnection** (*Disconnessione...*); OPPURE
- Portare il telefono a una distanza superiore a 10 metri da Blue Perfection; OPPURE
- Scollegare Blue Perfection e il telefono mediante il menu del telefono.

Nota:
Se Blue Perfection e il telefono sono stati scollegati e si desidera collegarli nuovamente, non è necessario ripetere l'accoppiamento. Il ripristino del collegamento verrà eseguito senza la richiesta del codice di accesso.

FUNZIONI

1. SELEZIONE VOCALE

Se il telefono supporta la selezione vocale e sono stati salvati identificativi vocali (nomi), è possibile utilizzare questa funzione tramite Blue Perfection.

2. MENU PRINCIPALE

2.1. Bluetooth®



2.1.1. Connection (*Connessione*)

Utilizzare questa voce per collegare Blue Perfection e il telefono.

2.1.2. Disconnection (*Disconnessione*)

Utilizzare questa voce per annullare il collegamento tra Blue Perfection e il telefono.

2.1.3. Pairing (*Accoppiamento*)

Utilizzare questa voce per accoppiare Blue Perfection e il telefono mobile Bluetooth®.

2.2. Impostazioni della rubrica



2.2.1. Copy (Copiare)

Utilizzare questa voce per copiare la rubrica del telefono nella rubrica di Blue Perfection. È possibile registrare fino a 200 nomi.

Poiché non tutti i modelli di telefono Bluetooth® supportano la funzione di copia della rubrica tramite Bluetooth®, per scaricare i dati della rubrica nella memoria di Blue Perfection, si può utilizzare anche il lettore di SIM card incorporato. Per copiare la rubrica tramite questo lettore, scollegare lo schermo dal supporto SC1, inserire la SIM card nell'apposito alloggiamento come indicato in figura e ricollegare lo schermo al supporto. Accertarsi di spingere la carta a fondo, finché non scatta in posizione.

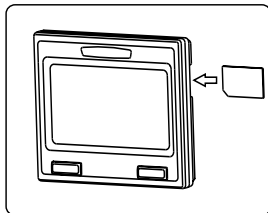

Se la SIM card è protetta da codice PIN, viene visualizzata la schermata con il tastierino.

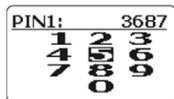

- Immettere il codice PIN utilizzando i tasti Su, Giù, Sinistra e Destra per selezionare le cifre.
- Utilizzare per confermare la scelta. Le cifre selezionate vengono visualizzate nella parte superiore del display.
- Per cancellare una cifra errata, premere .
- Premere per confermare il codice PIN.
- A questo punto, verrà avviata la copia della rubrica. La rubrica esistente, memorizzata in Blue Perfection, verrà cancellata automaticamente.
- Se la SIM card non è protetta da codice PIN, la procedura di copia della rubrica verrà avviata automaticamente.
- Al termine della procedura di copia della rubrica, è possibile scollegare lo schermo dal supporto e rimuovere la SIM card. Esercitare una pressione sulla carta per liberarla dall'alloggiamento.

- Inserire la SIM card nel telefono mobile, quindi accendere il telefono.
- Collegare lo schermo al supporto.
- Accedere al menu principale di Blue Perfection e scegliere **Bluetooth®** ⇨ **Connection** (*Connessione*).
- Premere  per confermare la scelta.
- Il collegamento viene ripristinato.

2.2.2. Open (*Aprire*)

Utilizzare questa voce per visualizzare le registrazioni della rubrica.

2.2.3. Erase (*Cancellare*)

Utilizzare questa voce per cancellare tutte le registrazioni della rubrica.

2.3. Controllo Volume

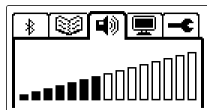

Questa voce viene utilizzata per impostare il volume desiderato dell'altoparlante di Blue Perfection nella modalità di conversazione e il volume della suoneria per le chiamate in entrata.

Utilizzare i tasti Su e Giù del joystick per impostare il volume. Sono disponibili 16 livelli di volume.



2.4. Visualizzazione

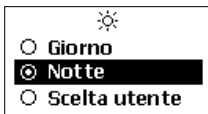

2.4.1. Brightness (*Luminosità*)

Scegliere questa voce di menu per impostare la luminosità della retroilluminazione del display.





- Utilizzare i tasti Su e Giù del joystick per scegliere la luminosità desiderata.
- Premere  per confermare o  per ripristinare l'impostazione precedente della luminosità.

L'impostazione personalizzata della luminosità dispone di 16 livelli. Il livello 0 disattiva la retroilluminazione, mentre il livello 15 imposta la retroilluminazione al massimo.

2.4.2. Contrast (**Contrasto**)

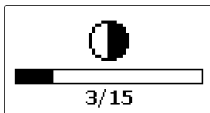
Scegliere questa voce di menu per impostare il contrasto del display.



- Utilizzare i tasti Sinistra e Destra del joystick per scegliere il contrasto desiderato.
- Premere  per confermare o  per ripristinare l'impostazione precedente del contrasto.

L'impostazione del contrasto dispone di 16 livelli. Il livello 0 è il valore minimo, mentre il livello 15 è il valore massimo.

2.4.3. Color (**Colore**)



Scegliere questa voce di menu per impostare il colore della retroilluminazione del display.

Scegliere uno dei colori disponibili:

1. Rosso
2. Arancione
3. Giallo
4. Verde
5. Bianco
6. Scelta utente

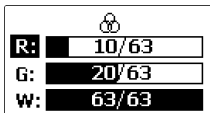
Scegliere la voce di menu "CUSTOM" (*Scelta utente*) per impostare il colore della retroilluminazione nella sfumatura desiderata.



- Utilizzare i tasti Su e Giù del joystick per scegliere il colore desiderato.
- Utilizzare i tasti Destra e Sinistra del joystick per scegliere il livello desiderato di colore.
- Premere  per confermare o  per ripristinare l'impostazione precedente del colore.

2.4.4. Rotate (Ruotare)

Scegliere questa voce di menu per ruotare el display.



- Scegliere "ROTATE" (Ruotare) e premere  per confermare.

2.5. Impostazioni



2.5.1. Language (Lingua)

Scegliere la voce di menu "IMPOSTAZIONI" .



- Scegliere la voce "LANGUAGE" (Lingua) e premere .
- Scegliere una delle lingue disponibili (inglese, russo, olandese, ecc.).
- Premere  per confermare o  per ripristinare l'impostazione precedente della lingua.





2.5.2. Backlight off time (Retroillum. off)

- Scegliere "BACKLIGHT OFF TIME" (Retroillum. off) per impostare il periodo di tempo dopo il quale la retroilluminazione verrà disattivata.
- Premere .
- Utilizzare i tasti Destra e Sinistra del joystick per impostare il timer. Se si sceglie "ALWAYS ON" (Sempre accesa), la retroilluminazione non verrà disattivata. Il timer avanza con incrementi di 10 sec, fino a un massimo di 1 minuto.
- Premere  per confermare o  per ripristinare l'impostazione precedente e uscire dal menu.



2.5.3. Set default (Conf. imp. pred.)

Utilizzando questa voce è possibile ripristinare le impostazioni di fabbrica di Blue Perfection.

Parametro	Valore
Luminosità	15/15 (max)
Contrasto	8/15 (medio)
Colore di retroilluminazione	Bianco
Lingua	Inglese
Retroilluminazione off	10 sec

- Nel sottomenu "IMPOSTAZIONI" , selezionare la voce "SET DEFAULT P" (Conf. imp. pred.?) e premere  per confermare.
- Sul display appare la scritta "SET DEFAULT P" (Conf. imp. pred.?). Premere  per confermare o  per annullare.

2.5.4. Software version (Versione software)

- Nel sottomenu "IMPOSTAZIONI" , selezionare la voce "SOFTWARE VERSION" (Vers. software) e premere  per confermare.
- Sul display viene visualizzato il numero della versione del software.

3. RUBRICA

Per la composizione dei numeri, è possibile utilizzare la rubrica. Le voci salvate nella rubrica vengono visualizzate in ordine alfabetico nella parte superiore del display. La rubrica di Blue perfection può memorizzare fino a 200 voci. Per ricercare rapidamente il nome desiderato, posizionare il cursore sulla prima lettera nella parte inferiore del display tramite i tasti di navigazione del joystick.

La procedura di copia della rubrica è descritta nel capitolo 2.2.1.

4. TASTIERINO

Utilizzando il tastierino LCD e il joystick del telecomando, è possibile comporre qualsiasi numero.

- Utilizzare i tasti Su, Giù, Sinistra e Destra del joystick per spostarsi e scegliere una cifra sul display.
- Premere il tasto  per confermare.

Nota:

Dopo aver selezionato una cifra, il cursore torna sempre sul numero "5". Questo è dovuto al fatto che il "5" è l'unica cifra ad essere vicina a tutte le altre.

5. SMS

Con questa voce del menu è possibile copiare gli SMS ricevuti dalla memoria del telefono o dalla SIM card (fino a 20). Per ciascun messaggio è visibile la prima parola. Scegliendo una di queste parole, verrà aperto il messaggio corrispondente e verranno visualizzati ulteriori dettagli.

Nota:

A seconda delle funzionalità del telefono mobile, questa funzione potrebbe non essere supportata.

6. ELENCO CHIAMATE

L'accesso a questa voce del menu si effettua premendo una sola volta il tasto  del telecomando quando ci si trova sul menu principale. Quindi è possibile scegliere tra 3 elenchi:

- Elenco delle chiamate effettuate
- Elenco delle chiamate ricevute
- Elenco delle chiamate perse/rifiutate

Ogni elenco può contenere un massimo di 10 numeri e nomi, se sono salvati nella rubrica.

ESECUZIONE DI UNA CHIAMATA

1. MODALITÀ STAND-BY

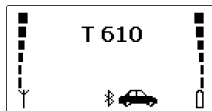

In modalità stand-by il display visualizza i parametri correnti del telefono:

- Potenza del segnale della rete cellulare nella posizione corrente. La potenza del segnale è proporzionale al numero delle barre. Il numero delle barre può variare leggermente rispetto al telefono a causa dell'implementazione di Bluetooth® per questo software.
- Capacità della batteria. La capacità è proporzionale al numero delle barre. Se la batteria è quasi scarica, l'icona lampeggia. Se il telefono si trova in modalità di caricamento, l'icona della carica viene visualizzata accanto all'icona della batteria.
- Il nome Bluetooth® del telefono mobile collegato.
- Se il collegamento Bluetooth® è attivato, sul display viene visualizzata l'icona di un'automobile.



2. SELEZIONE VOCALE

Prima di utilizzare questa funzione, accertarsi che nel telefono siano stati salvati identificativi vocali per poterli selezionare vocalmente.

- Per attivare la selezione vocale, premere  e scegliere la voce "SELEZIONE VOCALE"  all'interno del menu.
- Premere .

- Sul display viene visualizzata la figura seguente.

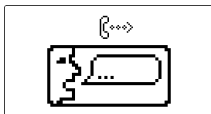

- Dopo l'emissione di un segnale acustico, pronunciare l'identificativo.
- Blue Perfection registrerà l'identificativo corrispondente dalla memoria e comporrà il numero.

3. COMPOSIZIONE DALLA RUBRICA

È possibile comporre un numero dalla rubrica salvata nella memoria di Blue Perfection.

- In modalità stand-by, premere per accedere al menu e selezionare la voce "RUBRICA" .
- Premere .
- Sul display viene visualizzata la figura seguente.

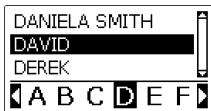



- Utilizzare i tasti Destra e Sinistra per spostarsi nella parte inferiore del display e selezionare la prima lettera del nome.
- Utilizzare i tasti Su e Giù per scorrere la rubrica.
- Premere per visualizzare le informazioni dettagliate della voce salvata (nome e numero di telefono).
- Premere per tornare alla rubrica.
- Premere per la composizione.

Nota:



La riga inferiore con le lettere contiene unicamente le lettere corrispondenti alle voci salvate nella rubrica.

4. COMPOSIZIONE DAL TASTIERINO LCD

Per immettere un numero, è possibile utilizzare il tastierino LCD.

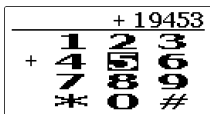

- In modalità stand-by, premere  per accedere al menu e selezionare la voce "TASTIERINO" .
- Premere .
- Sul display viene visualizzata il tastierino seguente:



- Utilizzare i tasti Su, Giù, Sinistra e Destra per selezionare le cifre.
- Utilizzare  per confermare la scelta. Le cifre selezionate verranno visualizzate nella parte superiore del display. Dopo ciascuna selezione, il cursore torna al centro del tastierino numerico, ovvero alla cifra "5".
- Per cancellare una cifra errata, premere .
- Premere  per comporre il numero.

5. RIPETIZIONE

La ripetizione viene effettuata dagli elenchi delle chiamate. Selezionando l'elenco delle chiamate effettuate, è possibile ripetere gli ultimi 10 numeri composti con Blue Perfection dopo l'accensione.



- In modalità stand-by, premere , quindi .
- Sul display vengono visualizzati tre elenchi:



È possibile scegliere il numero desiderato da ciascun elenco:

- Chiamate effettuate
- Chiamate ricevute
- Chiamate perse/rifutate

Ciascun elenco può contenere un massimo di 10 voci. Se un numero è stato salvato nella rubrica, verrà visualizzato il nome corrispondente.





- Per spostarsi da un elenco all'altro, utilizzare i tasti Sinistra e Destra.
- Per scorrere gli elenchi, utilizzare i tasti Su e Giù.
- Premere  per comporre il numero.
- Premere  per tornare in modalità stand-by.

6. DURANTE UNA CHIAMATA

Durante una chiamata, il display visualizza le seguenti informazioni:

1. Numero di telefono
2. Nome
3. Durata della chiamata
4. Icone dei tasti del telecomando



- Durante una chiamata è possibile regolare il volume mediante i tasti Su e Giù.
- Trasferire la chiamata da Blue Perfection al telefono premendo .
- Trasferire una chiamata dal telefono a Blue Perfection attraverso la voce corrispondente nel menu del telefono.
- Se si desidera comporre il comando DTMF, premere ; verrà visualizzato il tastierino.
- Utilizzare i tasti Su, Giù, Sinistra e Destra per selezionare le cifre.
- Utilizzare  per confermare la scelta. Le cifre scelte verranno visualizzate nella parte superiore del display.
- Per cancellare una cifra errata, premere .
- Premere  per inviare il comando DTMF.

7. CONCLUSIONE DI UNA CHIAMATA

Premere  per terminare una chiamata.

8. RISPOSTA A UNA CHIAMATA

In caso di chiamata in entrata, il numero del chiamante verrà visualizzato sul display.

Se il nome e il numero sono salvati nella rubrica di Blue Perfection, sul display appare anche il nome.









Premere  per rispondere alla chiamata.

9. RIFIUTO DI UNA CHIAMATA

Se non si desidera accettare una chiamata, premere .

SMS

ELENCO DI SMS

- Per visualizzare l'elenco di SMS in modalità stand-by, premere , scegliere la voce "SMS"  e premere nuovamente .
- Sul display viene visualizzato l'elenco di SMS nella memoria del telefono.
- Spostarsi a destra tramite il joystick per visualizzare gli SMS nella memoria della SIM card.
- Scegliere un SMS e premere  per leggerlo.
- Premere  per vedere il nome/numero di telefono del mittente dell'SMS unitamente alla data e all'ora di ricezione.
- Premere  per comporre questo numero di telefono.
- Premere  per uscire dalla modalità di visualizzazione degli SMS.

RICERCA DEI PROBLEMI

Problema	Causa	Soluzione
Il dispositivo non funziona. Il LED verde dell'adattatore è spento.	<ol style="list-style-type: none">1. La presa dell'accendisigari è danneggiata.2. Non vi è contatto tra l'adattatore e la presa dell'accendisigari.3. Il fusibile da 1,5 A dell'adattatore è bruciato.4. L'adattatore è danneggiato.	<ol style="list-style-type: none">1. Controllare se l'accendisigari funziona regolarmente.2. Pulire il contatto tra la presa dell'accendisigari e l'adattatore.3. Sostituire il fusibile.4. Se le indicazioni 1-3 non risolvono il problema, rivolgersi a un centro di assistenza.
Il chiamante non sente.	<ol style="list-style-type: none">1. Il microfono è scollegato.2. Il cavo del microfono è danneggiato.	<ol style="list-style-type: none">1. Controllare il collegamento del microfono e la presa jack del microfono dell'unità vivavoce.2. Rivolgersi a un centro di assistenza.
Il dispositivo non funziona. È collegato all'autoradio tramite l'adattatore. L'autoradio funziona.	<ol style="list-style-type: none">1. Non vi è contatto tra i fili.2. I fili dell'autoradio hanno un diametro inferiore al valore necessario (con area della sezione trasversale inferiore a 0,75 mm²).3. Il fusibile da 1,5 A dell'adattatore è bruciato.	<ol style="list-style-type: none">1. Controllare il collegamento nei punti di contatto.2. Per il collegamento, utilizzare i morsetti di contatto conformi allo standard della propria vettura o un altro tipo di contatto idoneo.3. Sostituire il fusibile.
Il dispositivo è collegato all'autoradio ma durante una chiamata la funzione Mute non si attiva.	Per l'attivazione della funzione Mute dell'autoradio sono richieste impostazioni aggiuntive.	Consultare il manuale di istruzioni dell'autoradio ed effettuare le impostazioni necessarie.

CARATTERISTICHE TECNICHE

Tensione della batteria della vettura

12,6 V (10,8 – 13,5)

con polo negativo di terra.

Consumo energetico

In modalità di conversazione – 0,8 A

In modalità stand-by – 50 m A

Fusibile

1,5 A

CAVO DI SISTEMA SC2

- Rosso: +12B
- Nero: terra
- Blu: accensione, ACC/IGN
- Marrone: Funzione Mute dell'autoradio. In modalità di conversazione la tensione passa da +12 V a 0 V.

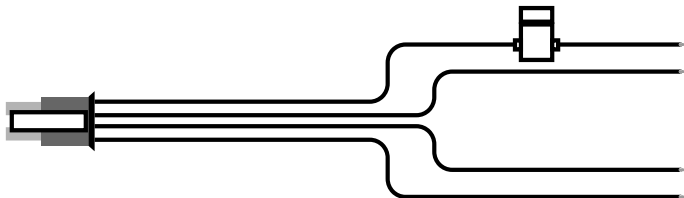

BLUETOOTH®

Il marchio e i logo *Bluetooth*® sono di proprietà di Bluetooth SIG, Inc. e tali marchi vengono utilizzati da TE-Group NV su licenza. Altri marchi e nomi commerciali appartengono ai rispettivi proprietari.

CURA E MANUTENZIONE TECNICA

Blue Perfection è stato progettato e realizzato con metodi tecnologicamente avanzati e deve essere trattato con la massima cura. I suggerimenti indicati di seguito offrono un valido aiuto per rispettare gli obblighi della garanzia e mantenere questo prodotto in buone condizioni negli anni.

- Fare in modo che il dispositivo e tutti i suoi componenti rimangano sempre asciutti. Umidità, condensa e liquidi di qualsiasi tipo (pioggia, ecc.) possono contenere minerali che corrodono i circuiti elettronici.
- Non lasciare il prodotto esposto al calore. L'elevata temperatura può infatti ridurre la durata dei dispositivi elettronici, danneggiare le batterie e deformare o fondere alcune parti in plastica.
- Non lasciare il prodotto esposto al freddo: quando la temperatura torna ai valori normali, all'interno dell'apparecchio potrebbe formarsi della condensa con conseguente rischio di danneggiamento dei circuiti elettronici.
- Non tentare di aprire il dispositivo. Gli interventi effettuati da persone non qualificate potrebbero provocare danneggiamenti.
- Non utilizzare prodotti chimici corrosivi, né solventi o detersivi aggressivi per pulire il dispositivo.

Mr Handsfree vi augura un buon viaggio in tutta sicurezza!

ÍNDICE

INSTRUCCIONES DE SEGURIDAD	2
¿ QUÉ INCLUYE MR HANDSFREE BLUE PERFECTION?	2
DESCRIPCIÓN	3
INSTALACIÓN	7
FUNCIONAMIENTO	11
LOCALIZACIÓN DE AVERÍAS	25
PARÁMETROS TÉCNICOS	26
BLUETOOTH®	27
CUIDADO Y MANTENIMIENTO TÉCNICO	27

INSTRUCCIONES DE SEGURIDAD

1. Antes de empezar la instalación, asegúrese de que el encendido del coche está apagado.
2. Asegúrese de que el funcionamiento del kit del coche no influirá nunca en su seguridad.
3. Asegúrese de no dañar los cables eléctricos, las líneas del combustible o de los frenos o el equipo de seguridad durante la instalación.
4. Asegúrese de no golpear el sistema de dirección o frenado u otros sistemas clave esenciales para el funcionamiento apropiado del coche cuando instale el kit del coche. Compruebe para asegurarse de que el despliegue de los airbags no está bloqueado o dañado de alguna forma.
5. Solo se debe usar el kit del coche a un voltaje de funcionamiento de 12 V con el polo negativo conectado a tierra. Un fallo en el respeto de este requisito puede dar como resultado un daño en el sistema electrónico del coche.
6. No ponga en funcionamiento su kit del coche sin la batería del coche durante un largo periodo, es decir con el motor apagado, ya que esto puede hacer que se vacíe la batería.

¿ QUÉ INCLUYE MR HANDSFREE BLUE PERFECTION?

1. Unidad de manos libres con un altavoz incorporado **(SM1)**
2. Soporte de la unidad de manos libres
3. Pantalla **(D1)**
4. Soporte para la pantalla con cable del sistema **(SC1)**
5. Soporte angular para la fijación de la pantalla a superficies verticales
6. Mando a distancia infrarrojo **(J1)**
7. Batería de litio para mando a distancia infrarrojo, CR2032, 3B
8. Juego de incrustaciones decorativas para el mando a distancia infrarrojo – 3 pcs.
9. Micrófono **(M1)**
10. Cable del sistema con adaptador para la conexión de la unidad de manos libres a la fuente de alimentación del coche, al sistema de encendido y para silenciar la radio **(SC2)**
11. Adaptador para la conexión de la unidad de manos libres a la fuente de alimentación del coche por medio del mechero **(SC3)**. Incluye fusible intercambiable y cable de bobina.
12. Chapas de fijación para los soportes de la pantalla y de la unidad de manos libres - 2 pcs.
13. Clips de contacto para conectar los cables – 5 pcs.
14. Clips para guiar el cable del micrófono – 4 pcs.
15. Juego de tornillos
16. Chapa con cinta adhesiva de doble cara - 2 pcs.
17. Destornillador
18. Manual de usuario

DESCRIPCIÓN

UNIDAD DE MANOS LIBRES (SM1)

La unidad de manos libres incluye un altavoz incorporado, anulador de eco, supresor de ruido y tecnología inalámbrica Bluetooth®, que proporciona una conexión inalámbrica unacon teléfonos móviles Bluetooth®.

Puesto que los aparatos con tecnología Bluetooth® se comunican por medio de ondas de radio, su kit del coche y su teléfono móvil no necesitan estar en línea de visión directa. Solo es necesario que los 2 aparatos estén dentro a un máximo de 10 metros de distancia, por lo tanto no tiene que sacar su teléfono del bolsillo o bolsa para hacer o recibir llamadas mediante el kit del coche.

Puesto que los teléfonos Bluetooth® fabricados por distintos fabricantes proporcionan distintas funcionalidades, algunas funciones descritas en este manual serán distintas o pueden no estar disponibles.

La unidad de manos libres tiene las siguientes tomas para conectarse a unidades externas:

1. Enchufe para el cable del sistema SC1.
2. Enchufe para los cables SC2 y SC3.
3. Enchufe para altavoz externo (Use esto solo con accesorios originales de mr Handsfree).
4. Enchufe para el micrófono M1.

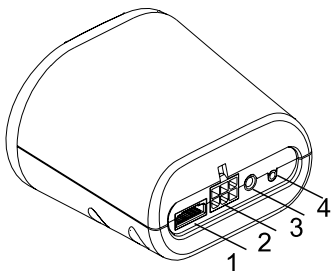

PANTALLA (D1)

La unidad de pantalla incluye:

1. LCD con símbolos e iconos grandes.
2. Sistema de fijación regulable cómodo que le permite elegir la mejor posición de visión de la LCD y sacar la unidad del salpicadero con facilidad para evitar el robo.
3. Luz de fondo automática con luces de colores variables y ajustes de contraste y brillo.
4. Receptor de infrarrojo para el mando a distancia infrarrojo.

Receptor infrarrojo

Apretar:

- Aceptar una llamada.
- Conectar con el teléfono emparejado en perfil Handsfree (*manos libres*) o Headset (*Auricular*).

Apretar algunos segundos:

- Activar el modo de emparejamiento.

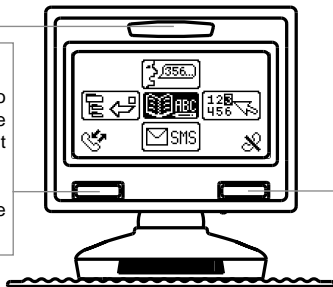

Apretar:

- Terminar una llamada.
- Volver a la posición anterior en el menú.
- Borrar datos.

Apretar algunos segundos:

- Volver a la posición Stand-by.

MANDO A DISTANCIA (J1)

El mando a distancia se debe poner en el volante. Tiene 2 botones y una palanca de mando direccional. El mando a distancia y su funcionalidad se han desarrollado para hacer el acceso a su teléfono móvil tan fácil y claro como sea posible. La conexión entre el mando a distancia y el receptor en la unidad de pantalla se realizan por medio de un canal de infrarrojo.

El mando a distancia se podría poner en el lado izquierdo o derecho del volante (Ver capítulo “*Instalación*”).

Apretar botón hacia arriba, abajo, la izquierda o la derecha:

- Navegar en el menú.

Apretar botón algunos segundos hacia arriba, abajo, la izquierda o la derecha:

- Visualización rápida de las listas.

Apretar botón central:

- Abrir el menú.
- Botón OK.

Apretar:

- Aceptar una llamada.

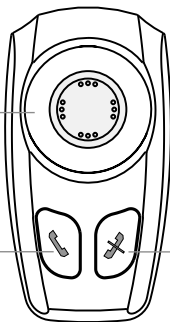

Apretar:

- Terminar una llamada.
- Volver a la posición anterior en el menú.
- Borrar datos.

Apretar algunos segundos:

- Volver a la posición Stand-by.

MICRÓFONO (M1)

El micrófono está desarrollado especialmente para utilizarlo en el coche. La ubicación del micrófono influye considerablemente en la calidad acústica (Para una recomendación sobre la ubicación del micrófono, ver el capítulo “*Instalación*”).

El micrófono tiene un botón de 2 posiciones para ajustar su sensibilidad. Pulse el botón del micrófono para subir el volumen para el otro comunicante.

SOPORTE PARA LA UNIDAD DE PANTALLA CON CABLE DEL SISTEMA SC1

El soporte de la unidad de pantalla se puede fijar usando la rueda de fijación (1). El soporte le permite ajustar los ángulos vertical y horizontal de la pantalla para conseguir su mejor visión. En la parte de atrás del soporte hay un botón (2) para soltar la pantalla.

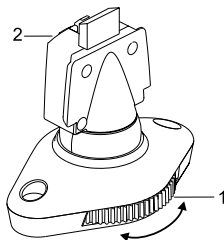

CABLES DEL SISTEMA SC2 Y SC3

El cable del sistema SC2 conecta la unidad de manos libres a la fuente de alimentación, el sistema de encendido y se usa para silenciar la radio. El cable del sistema SC3 se usa para la instalación plug & play (enchufar y listo). Proporciona suministro de energía por medio del mechero.

Ambos cables del sistema se suministran con un fusible intercambiable. En la figura de abajo se indica como cambiar los fusibles.

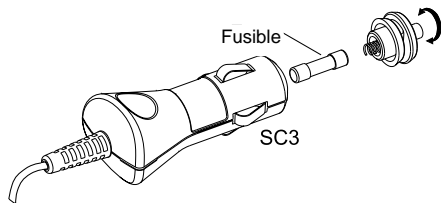
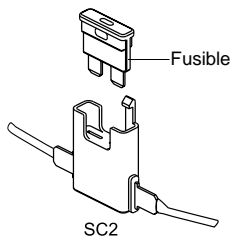

INSTALACIÓN

UNIDAD DE MANOS LIBRES (SM1)

Recomendamos montar la unidad de manos libres en una posición poco visible en el coche. No obstante, asegúrese de que la unidad puede proporcionar una acústica buena, orientando el altavoz hacia el usuario y colocando la unidad a una distancia de más de 1 metro del micrófono.

Compruebe la ubicación de la unidad de manos libres en su coche para ver donde encaja y donde es cómodo de utilizar. Asegúrese de que la ubicación dentro de su coche en que quiere instalar la unidad de manos libres no tiene polvo ni suciedad.

El soporte para la unidad de manos libres se debe instalar de forma que la unidad de manos libres se deslice a su sitio y se pueda quitar con facilidad si es necesario.

El soporte se puede poner de 2 formas:

1. Directamente en el salpicadero o en cualquier otro lugar del coche usando los tornillos de instalación.
2. Para la chapa de fijación use los tornillos de instalación. Luego la chapa de fijación se sujetará al salpicadero o a cualquier otro lugar del coche por medio de una chapa con cinta adhesiva de doble cara.

MANDO A DISTANCIA (J1)

1. Instale la batería de litio (1) en la unidad siguiendo la polaridad correcta (el texto hacia la tapa del compartimento de la batería) y cierre el compartimento de la batería.
2. Fije la unidad en el soporte con un tornillo.
3. Haga clic en la incrustación decorativa (2) y en el botón de la palanca de mando (3).
4. Mueva el mando a distancia en el soporte hasta que haga clic.

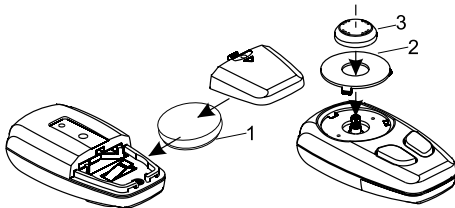

El sistema de fijación del mando a distancia permite la colocación de la unidad al lado izquierdo o derecho del volante. La posición que se sugiere para el control remoto es las 10 o las 2 del reloj en el volante.

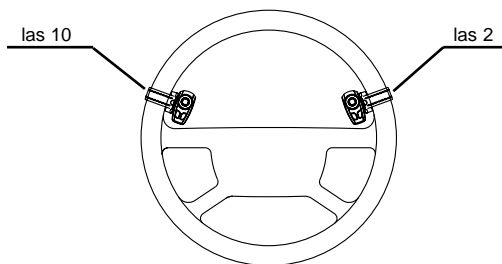

La parte de atrás del control remoto está transmitiendo luz infrarroja y tiene que estar orientada hacia el receptor de infrarrojo de la pantalla. ¡No tape la parte de atrás del control remoto! La pantalla se tiene que colocar al mismo lado del volante que el control remoto.

Si instaló el mando a distancia a lado derecho, tiene que instalar la pantalla también a lado derecho. La fijación se tiene que hacer como se muestra en la figura de abajo.

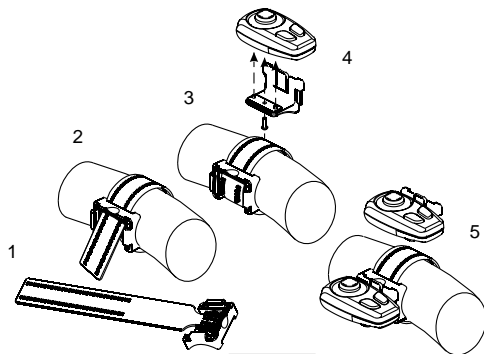

UNIDAD DE PANTALLA (D1)

Monte el soporte de la unidad de pantalla (SC1) en el salpicadero o en cualquier otro lugar que esté visible claramente, pero que no perjudique al control y funcionamiento del vehículo. Tenga en cuenta que el receptor de infrarrojo del mando a distancia está empotrado en la unidad de pantalla, por lo tanto para un funcionamiento fiable asegúrese de que la pantalla y el mando a distancia están en una zona visible a una distancia de 40-50 cm y en un ángulo de unos 30 grados.

Compruebe la ubicación de la unidad de pantalla en su coche para ver donde encaja y donde es cómodo de utilizar. Asegúrese de que la ubicación dentro de su coche en que quiere instalar la unidad de pantalla no tiene polvo ni suciedad.

El soporte de la unidad de pantalla se puede fijar de 2 formas:

1. Directamente al salpicadero usando los tornillos de instalación.
2. Para la chapa de fijación use los tornillos de instalación. Luego la chapa de fijación se sujetará al salpicadero o a cualquier otro lugar del coche por medio de una chapa con cinta adhesiva de doble cara.
3. Si quiere sujetar la unidad de pantalla en una superficie vertical del salpicadero, puede usar el soporte angular.

MICRÓFONO (M1)

Monte el micrófono cerca de la cabeza del usuario (es óptimo a 30 cm) y colóquelo de forma que se dirija hacia la boca. La experiencia ha demostrado que la mejor ubicación es cerca del espejo retrovisor o a la izquierda de la visera del sol. Para evitar el eco recomendamos una distancia mínima de 1 metro entre el micrófono y la unidad de manos libres. Asegúrese de montar el micrófono de forma que no esté expuesto a los chorros de aire de las rejillas de ventilación. No deje el cable del micrófono en los sistemas de calefacción, ventilación o CA. Fije el micrófono usando Velcro.

CABLE DEL SISTEMA (SC1)

El cable del sistema SC1 sale del soporte de la unidad de pantalla y se usa para conectar la unidad de pantalla a la unidad de manos libres por medio de un enchufe.

Asegúrese de que el cable está colocado de forma que no se dañe (p. ej. no está colocado debajo de los asientos o sobre bordes afilados).

CONEXIÓN A LA ENERGÍA

Hay 2 formas de conectar el Blue Perfection al sistema electrónico del coche:

1. Conexión Plug & Play (conectar y listo): por medio del adaptador del mechero (SC3).
2. Conexión empotrada: directamente al sistema electrónico del coche por medio del cable del sistema SC2.

Los alambres del cable SC2 están codificados por colores. Están listados en la Tabla 1 en la columna A y cada alambre se puede conectar al punto correspondiente listado en la columna B.

Tabla 1.

A.	B.
Alambre rojo	El voltaje + de la fuente de alimentación del coche
Alambre negro	La conexión GND negativa
Alambre azul	Encendido
Alambre marrón	Se usa para silenciar la Radio del Coche (CRM) y hay que conectarlo a la Radio del Coche (Silencio)

- Para evitar distorsiones asegúrese de que los cables están lejos del sistema electrónico del coche.
- Conecte los cables con los clips de contacto. Ponga el alambre del coche por la ranura de los clips y el cable en la ranura con una lengüeta de cierre.

¡ Atención!

Si no hay cable de “Encendido” o si no está disponible, debe conectar el cable azul al cable rojo de la unidad de manos libres y el cable rojo al cable “Discontinuo” del coche lo que mantiene el voltaje cuando se apaga el contacto.

SILENCIAR LA RADIO DEL COCHE (CRM)

El Blue Perfection permite silenciar su Radio del coche cuando hay una llamada entrante.

- Consulte el manual de usuario de su Radio del Coche para asegurarse de que tiene una función de Silencio. Si hay que configurar parámetros adicionales del menú de la Radio del Coche, asegúrese de que lo hace correctamente.
- Quite el panel de control de la Radio del Coche.
- Quite el panel decorativo y saque la Radio del Coche de la funda usando las asas. Desconecte el enchufe de la Radio del Coche.
- Conecte los cables del Blue Perfection con los cables correspondientes de la toma del coche o de la toma ISO de la Radio del Coche de acuerdo con la Tabla 1. Use 4 clips de contacto para la conexión.
- Restablezca la conexión y la instalación de la Radio del Coche.

FUNCIONAMIENTO

ENCENDIDO/APAGADO

Si mr Handsfree Blue Perfection está conectado a la energía por medio de un adaptador con cable SC3, puede encender la unidad encajando el adaptador en el mechero.

Si mr Handsfree Blue Perfection está conectado a la energía por medio de un cable SC2, la unidad se encenderá automáticamente cuando gire la llave de contacto.

Mr Handsfree Blue Perfection se apagará automáticamente cuando se apague el contacto.

ESTRUCTURA DEL MENÚ

En el menú se agrupan todas las funciones de la unidad.

Para acceder al menú pulse el botón central de la palanca de mando una vez. Aparece en la pantalla el menú de acceso rápido.



Para moverse por el menú use la palanca de mando y los 2 botones de control del mando a distancia.

Abajo se muestra la estructura del menú:

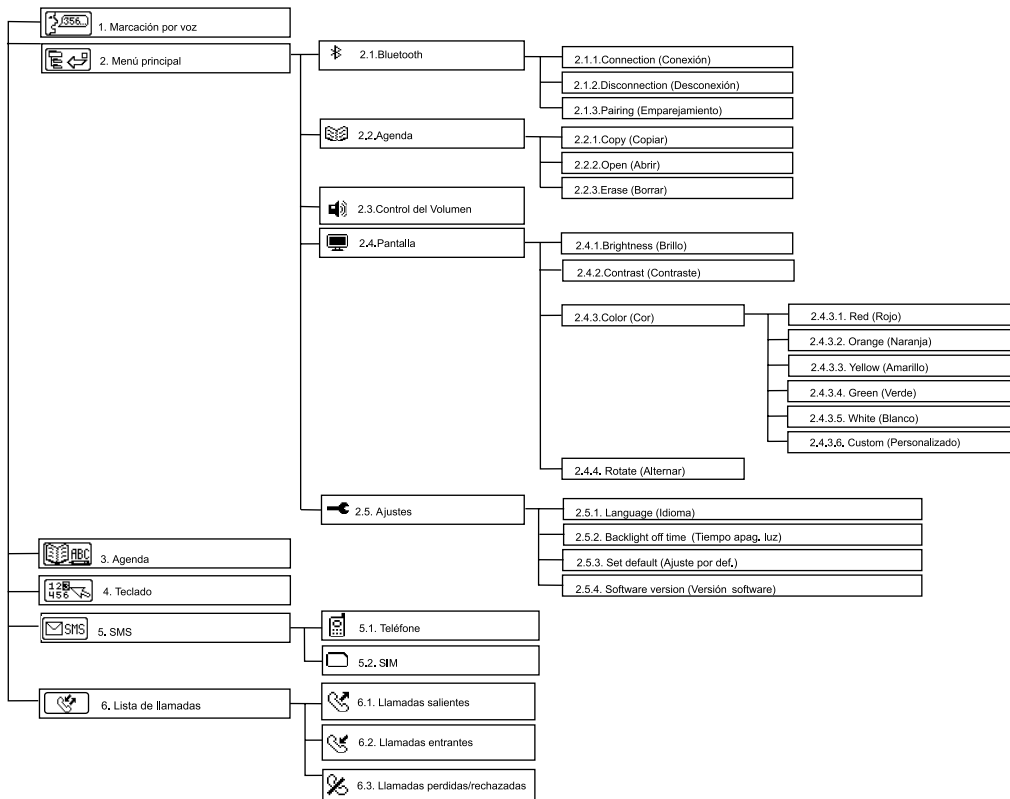

EMPAREJAMIENTO, CONEXIÓN Y DESCONEXIÓN

A. EMPAREJAMIENTO

- Para el emparejamiento de mr Handsfree Blue Perfection con su teléfono móvil Bluetooth® use el mando a distancia para ir al **Menú principal** ⇨ **Bluetooth®** ⇨ **Pairing** (*Emparejamiento*) y pulse el botón . Ahora mr Handsfree Blue Perfection está en modo de registro. En la pantalla aparece el mensaje correspondiente y se oirá un tono de confirmación.



- Active la función Bluetooth® en su teléfono móvil.
- Busque los aparatos Bluetooth® disponibles entrando en el submenú correspondiente del teléfono. Su teléfono encontrará todos los aparatos Bluetooth® dentro de un radio de 10 m y los mostrará en una lista.
- Seleccione "BLUE PERFECTION" de la lista.
- Introduzca la contraseña "0000". En la pantalla aparecerá "PAIRING OK" (*Emparejamiento OK*) y el aparato volverá al modo En Espera. "Blue Perfection" se guardará en la lista de aparatos emparejados con su teléfono.

Nota:

Si es necesario, se puede activar el modo de emparejamiento pulsando el botón de la izquierda de la unidad de pantalla. Se debe mantener pulsado el botón durante más de 5 seg.

B. CONEXIÓN

En algunos casos se puede desconectar el aparato del teléfono. Por ejemplo, si se desenchufó el Blue Perfection. Para restablecer la conexión entre el Blue Perfection y su teléfono:

- Encienda la energía y se restablecerá la conexión automáticamente; O
- Use la palanca de mando para ir al **Menú principal** ⇨ **Bluetooth®** ⇨ **Connection** (*Conexión*). "CONNECTION..." (*Conexión...*) aparecerá en la pantalla; O
- Pulse el botón de la izquierda de la unidad de pantalla durante más de 5 seg.

C. DESCONEXIÓN

Algunas veces necesita desconectar su teléfono del Blue Perfection. Por ejemplo, si quiere comunicar el teléfono con otro aparato Bluetooth®.

Para desconectar el Blue Perfection y su teléfono:

- Apague el Blue Perfection; O
- Seleccione el punto del menú: **Menú principal** ⇨ **Bluetooth®** ⇨ **Disconnection** (*Desconexión*); O
- Aleje el teléfono del Blue Perfection más de 10 metros; O
- Desconecte el Blue Perfection y el teléfono por medio del menú del teléfono.

Nota:

Si se desconectaron el Blue Perfection y su teléfono y quiere conectarlos otra vez no es necesario emparejar estos aparatos otra vez. El restablecimiento de la conexión se realizará sin pedirle el código de acceso.

FUNCIONES

1. MARCACIÓN POR VOZ

Si su teléfono tiene la opción de marcado por voz y hay etiquetas de voz guardadas (nombres), puede usar esta función por medio del Blue Perfection.

2. MENÚ PRINCIPAL

2.1. Bluetooth®



2.1.1. Connection (*Conexión*)

Use este punto para desconectar el Blue Perfection y su teléfono.

2.1.2. Disconnection (*Desconexión*)

Use este punto para acabar con la conexión entre el Blue Perfection y su teléfono móvil.

2.1.3. Pairing (*Emparejamiento*)

Use este punto para emparejar el Blue Perfection y su teléfono móvil Bluetooth®.

2.2. Agenda



2.2.1. Copy (Copiar)

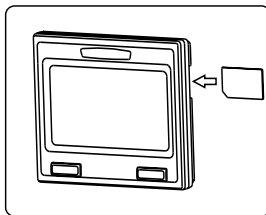

Use este punto para copiar la agenda de su teléfono en la agenda del Blue Perfection. El número máximo de registros de la agenda es 200.

Ya que no todos los teléfonos Bluetooth® admiten copia de agenda usando Bluetooth®, también puede usar un lector de tarjeta SIM incorporado para descargar los datos de su agenda en la memoria de Blue Perfection. Para copiar la agenda por medio el lector de tarjeta SIM, por favor desconecte la pantalla del soporte SC1, introduzca la tarjeta SIM en el soporte de tarjeta SIM como indica la figura y conecte la pantalla al soporte. Asegúrese de presionar la tarjeta en el soporte hasta que entre en posición con un “clic”.

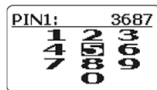

Si la tarjeta SIM está protegida con código PIN aparecerá la pantalla del teclado:



- Introduzca el código PIN usando los botones de Subir, Bajar, Izquierda y Derecha para seleccionar los dígitos.
- Use  para confirmar su elección. Los dígitos seleccionados aparecerán en la parte superior de la pantalla.
- Para borrar un dígito incorrecto, pulse .
- Pulse  para confirmar el código PIN.
- Cuando lo haga empezará la copia de la agenda. La agenda vieja, guardada en el Blue Perfection, se borrará automáticamente.
- Si su tarjeta SIM no está protegida con código PIN, el proceso de copiado de la agenda empezará automáticamente.
- Tan pronto como termine el proceso de copiado de la agenda, puede desconectar la pantalla del soporte y quitar la tarjeta SIM del soporte. Para quitar la tarjeta del soporte, tiene que presionarla.

- Inserte la tarjeta SIM en su teléfono móvil en enciéndalo.
- Conecte la pantalla al soporte.
- Active el menú principal del Blue Perfection y seleccione **Bluetooth®** ⇨ **Connection** (*Conexión*).
- Pulse  para confirmar su elección.
- Se restablecerá la conexión.

2.2.2. Open (*Abrir*)

Use este punto para ver los registros de la agenda.

2.2.3. Erase (*Borrar*)

Use este punto para borrar todos los registros de la agenda.

2.3. Control del Volumen



Este punto se usa para ajustar el volumen deseado del altavoz del Blue Perfection en el modo Hablar y el volumen del timbre de llamada entrante.

Use los botones de Subir y Bajar de la palanca de mando para ajustar el volumen. Hay 16 niveles de volumen.



2.4. Pantalla

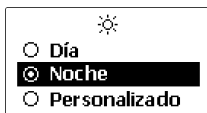

2.4.1. Brightness (*Brillo*)

Elija este punto del menú para ajustar el brillo de la luz de fondo de la pantalla.





- Use los botones de Subir y Bajar de la palanca de mando para elegir el brillo deseado.
- Pulse  para confirmar o  para restablecer el ajuste anterior del brillo.
El ajuste del brillo tiene 16 niveles. El nivel 0 apaga la luz de fondo, el nivel 15 es el máximo.

2.4.2. Contrast (**Contraste**)

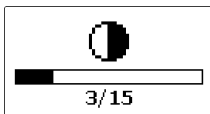
Elija este punto del menú para ajustar el contraste de la pantalla.



- Use los botones de Izquierda y Derecha de la palanca de mando para elegir el contraste deseado.
- Pulse  para confirmar o  para restablecer el ajuste anterior del contraste.
El contraste tiene 16 niveles. El nivel 0 es el mínimo, el nivel 15 es el máximo.

2.4.3. Color



Elija este punto del menú para ajustar el color de la luz de fondo de la pantalla.

Elija uno de los colores disponibles:

1. Rojo
2. Naranja
3. Amarillo
4. Verde
5. Blanco
6. Personalizado

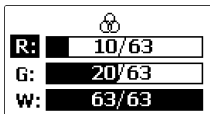
Elija el punto "CUSTOM" (*Personalizado*) del menú para poner el color del fondo con facilidad.



- Use los botones de Subir y Bajar de la palanca de mando para ajustar el color deseado.
- Use los botones de Izquierda y Derecha de la palanca de mando para elegir el nivel de color deseado.
- Pulse  para confirmar o  para restablecer el ajuste anterior del color.

2.4.4. Rotate (Alternar)

Elija este punto del menú para girar la dirección de la pantalla.



Elija "ROTATE" (Alternar) y pulse  para confirmar.

2.5. Ajustes

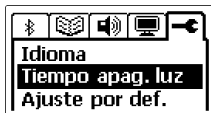

2.5.1. Language (Idioma)

Elija el punto del menú "AJUSTES" .



- Elija el punto de "LANGUAGE" (Idioma) y pulse .
- Elija uno de los idiomas disponibles (inglés, ruso, holandés...).
- Pulse  para confirmar o  para restablecer el ajuste anterior del idioma.





2.5.2. Backlight off time (Tiempo apag. luz)

- Elija "BACKLIGHT OFF TIME" (Tiempo apag. luz) para poner el tiempo después del cual se apagará la luz de fondo.
- Pulse .
- Use los botones de Izquierda y Derecha de la palanca de mando para ajustar el cronómetro. Si elige "ALWAYS ON" (Siempre encendida), no se apagará la luz de fondo. Los pasos del cronómetro son de 10 seg., el máximo es 1 min.
- Pulse  para confirmar o  para restablecer el ajuste anterior y salir de menú.



2.5.3. Set default (Ajuste por def.)

Usando este punto puede restablecer los ajustes de fábrica para el Blue Perfection.

Parámetro	Valor
Brillo	15/15 (máx.)
Contraste	8/15 (med.)
Color	Blanco
Idioma	Inglés
Tiempo apag. luz	10 seg.

- En el submenú de "AJUSTES" , seleccione el punto "SET DEFAULT" (Ajuste por def.) y pulse  para confirmar.
- "SET DEFAULT?" (Ajuste por def.?) aparecerá en la pantalla. Pulse  para confirmar o  para cancelar.

2.5.4. Software version (Versión software)

- En el submenú de "AJUSTES" , seleccione el punto "SOFTWARE VERSION" (Versión software) y pulse  para confirmar.
- El número de la versión del software aparecerá en la pantalla.

3. AGENDA

Puede usar la agenda para marcar. Los registros de la agenda se visualizan por orden alfabético en la parte superior de la pantalla. La agenda de Blue Perfection puede guardar hasta 200 registros. Para la búsqueda rápida del nombre deseado, encuentre su primera letra con el cursor de la parte de debajo de la pantalla usando los botones de navegación de la palanca de mando.

El proceso de copiado de la agenda se describe en el punto 2.2.1.

4. TECLADO

Usando el teclado de la LCD y la palanca de mando del mando a distancia puede marcar cualquier número.

- Use los botones de Subir, Bajar, Izquierda y Derecha de la palanca de mando para moverse y elegir un dígito de la pantalla.
- Pulse el botón  para confirmar.

Nota:

El cursor siempre se vuelve al "5" después de haber seleccionado un dígito. Esto se debe a que el "5" está cerca de todos los demás dígitos.

5. SMS

Con este punto del menú puede copiar SMS recibidos desde la memoria de su teléfono o tarjeta SIM (hasta 20). Verá la primera palabra de cada mensaje. Haciendo clic en estas palabras, abrirá el mensaje y verá más detalles.

Nota:

Esta función no la soportan algunos teléfonos móviles debido a su funcionalidad específica.

6. LISTA DE LLAMADAS

A este punto del menú se puede acceder sencillamente pulsando el botón  del mando a distancia cuando esté en el menú principal. Luego puede elegir 1 de 3 listas:

- Lista de llamadas salientes.
- Lista de llamadas entrantes.
- Lista de llamadas perdidas/rechazadas.

Cada lista puede guardar hasta 10 números y nombres si están grabados en la agenda.

HACER LLAMADAS

1. MODO EN ESPERA

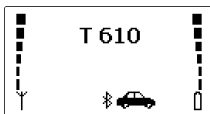

En el modo En Espera la pantalla muestra los parámetros actuales de su teléfono.

1. La fuerza de la señal de la red celular en la ubicación actual. Cuanto más alta sea la barra, más fuerte la señal. El número de segmentos de la barra puede diferir ligeramente de su teléfono debido a la aplicación Bluetooth® para este software.
2. Capacidad de la batería. Cuanto más alta sea la capacidad más barras. Si la batería está casi descargada, el icono parpadeará. Si el teléfono está en modo cargando, el icono de carga aparecerá cerca del icono de la batería.
3. El nombre Bluetooth® de la conexión del teléfono móvil.
4. Si está activada la conexión Bluetooth®, habrá un icono de un “Coche” en la pantalla.



2. MARCACIÓN POR VOZ

Antes de usar esta función, asegúrese de que ha guardado las etiquetas de voz para el marcado por voz en su teléfono.

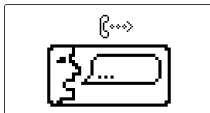

- Para activar el marcado por voz, pulse  y seleccione el punto “LLAMADA POR VOZ”  en el menú.
- Pulse .
- Aparecerá en la pantalla la imagen de abajo.







- Después del pitido, diga la etiqueta.
- El Blue Perfection registrará la etiqueta correspondiente de su memoria y marcará el número.

3. MARCADO DESDE LA AGENDA

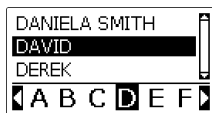
Puede marcar un número de la agenda guardada en la memoria del Blue Perfection.

- En el modo En Espera, pulse  para entrar en el Menú y seleccione el punto "AGENDA" .
- Pulse .
- Aparecerá en la pantalla la imagen de abajo.





- Use los botones de Izquierda y Derecha para moverse por la parte de abajo de la pantalla y seleccione la primera letra del nombre.
- Use los botones de Subir y Bajar para desplazarse por la lista de la agenda.
- Pulse  para ver información detallada del registro (nombre y número de teléfono).
- Pulse  para volver a la agenda.
- Pulse  para marcar.

Nota:



La línea del final con letras solo contiene las letras correspondientes a los registros de la agenda.

4. MARCADO DESDE EL TECLADO DE LA LCD

Puede usar el teclado de la LCD para introducir un número.

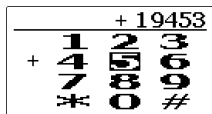

- En el modo En Espera, pulse  para entrar en el Menú y seleccione el punto "TECLADO" .
- Pulse .
- Aparecerá el siguiente teclado en la pantalla.



- Use los botones de Subir, Bajar, Izquierda y Derecha para seleccionar los dígitos.
- Use  para confirmar la elección. Los dígitos seleccionados aparecerán en la parte superior de la pantalla. Después de cada selección el cursor volverá al centro del teclado numérico, el dígito "5".
- Para borrar un dígito incorrecto, pulse .
- Pulse  para marcar el número.

5. VOLVER A MARCAR

Volver a marcar se hace desde la lista de llamadas. Seleccionando la lista de llamadas salientes, puede volver a marcar los 10 últimos números que se han marcado con el Blue Perfection después de encenderle.

- En el modo En Espera, pulse  y luego .
- Aparecerán en la pantalla tres listas.





Puede elegir el número deseado de cada lista:

- Llamadas salientes.
- Llamadas entrantes.
- Llamadas perdidas/rechazadas.

La capacidad máxima de cada lista es de 10 registros. Si el número se guardó en la agenda, se visualizará el nombre.

- Para moverse de una lista a otra use los botones de Izquierda y Derecha.
- Para desplazarse por las listas, use los botones de Subir y Bajar.





- Pulse  para marcar el número.
- Pulse  para volver al modo En Espera.

6. DURANTE UNA LLAMADA

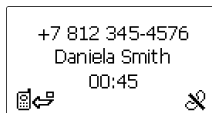
Durante una llamada, la pantalla muestra la siguiente información:

1. Número de teléfono.
2. Nombre.
3. Tiempo de la llamada.
4. Iconos de los botones del mando a distancia.



- Durante una llamada puede regular el volumen usando los botones de Subir y Bajar.
- Pase la llamada desde el Blue Perfection al teléfono pulsando .
- Pase la llamada desde el teléfono al Blue Perfection por medio del punto correspondiente del menú del teléfono.
- Si necesita marcar un comando DTMF, pulse  y aparecerá la pantalla del teclado.
- Use los botones de Subir, Bajar, Izquierda y Derecha para seleccionar los dígitos.
- Use  para confirmar su elección. Los dígitos seleccionados aparecerán en la parte superior de la pantalla.
- Para borrar un dígito incorrecto, pulse .
- Pulse  para enviar un comando DTMF.

7. FIN DE UNA LLAMADA

Pulse  para terminar una llamada.

8. CONTESTAR UNA LLAMADA

Si hay una llamada entrante, el número del llamante aparecerá en la pantalla. Si se han guardado el nombre y el número en la agenda del Blue Perfection también aparecerá en la pantalla el nombre.



Pulse para contestar una llamada.

9. RECHAZAR UNA LLAMADA

Si no quiere recibir una llamada pulse .

SMS

VISIÓN GENERAL DE LA LISTA DE SMS

- Para ver la lista de SMS en el modo En Espera pulse , elija el punto "SMS" y pulse otra vez.
- Se visualizará la lista SMS de la memoria del teléfono.
- Mueva el joystick a la derecha para ver el SMS de la memoria de la tarjeta SIM.
- Elija un SMS y pulse para verle.
- Pulse para ver el número/nombre del teléfono del remitente del SMS y los datos y la hora del mensaje recibido.
- Pulse para marcar el número de teléfono.
- Pulse para salir del modo de visualizar SMS.

LOCALIZACIÓN DE AVERÍAS

Problema	Razón	Eliminación
El aparato no funciona. El LED verde de Adaptador de Energía está apagado.	<ol style="list-style-type: none"> 1. La toma del mechero está dañado. 2. No hay contacto entre el Adaptador de Energía y la toma del mechero. 3. 1.5 A fusible del Adaptador de Energía está quemado. 4. El Adaptador de Energía está dañado. 	<ol style="list-style-type: none"> 1. Compruebe si el mechero funciona normalmente. 2. Limpie el contacto de la toma del mechero y del Adaptador de Energía. 3. Cambie el fusible. 4. Si los puntos 1-3 no sirven de ayuda solicite ayuda a un centro de reparación.
Un comunicante no le oye.	<ol style="list-style-type: none"> 1. El micrófono está desconectado. 2. El cable del micrófono está dañado. 	<ol style="list-style-type: none"> 1. Compruebe la conexión del micrófono y la toma del micrófono de la unidad de Manos Libres. 2. Pida ayuda a un centro de reparaciones.
El aparato no funciona. Está conectado a la Radio del Coche por medio del adaptador. La Radio del Coche funciona.	<ol style="list-style-type: none"> 1. No hay contacto entre los cables. 2. Los cables de la Radio del Coche tienen un diámetro menor que el necesario (con un área de sección transversal de 0,75 mm²) 3. Un fusible 1.5 del Adaptador se ha quemado. 	<ol style="list-style-type: none"> 1. Revise el contacto en los puntos de conexión. 2. Para la conexión, use los clips del contacto que corresponden al estándar de su coche u otro tipo de conexión adecuado. 3. Cambie el fusible.
El aparato está conectado a la Radio del Coche pero no se silencia durante una llamada.	La función de Silencio de la Radio del Coche necesita ajustes adicionales para activarse.	Revise el manual de usuario de la Radio del Coche y haga los ajustes necesarios.

PARÁMETROS TÉCNICOS

Voltaje de la batería del coche

12.6 V (10.8 – 13.5)
con polo negativo de GND.

Corriente de consumo

En modo Hablando – 0.8 A
En modo En Espera – 50 mA

Fusible

1.5 A

CABLE DEL SISTEMA SC2

- Rojo: +12B
- Negro: GND
- Azul: encendido, ACC/IGN
- Marrón: Función de Silencio de la Radio del Coche. En el modo Hablando el voltaje se enciende de +12 V a 0 V.

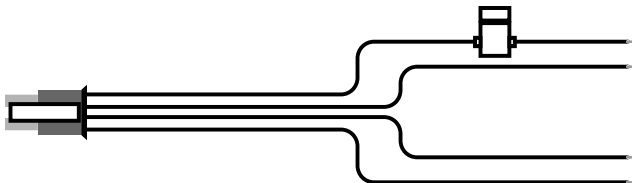

BLUETOOTH®

La marca literal y los logotipos *Bluetooth*® son propiedad de Bluetooth SIG, Inc, y cualquier uso de dichas marcas por TE-Group NV se hace bajo licencia. Otras marcas y nombres comerciales son propiedad de sus respectivos titulares.

CUIDADO Y MANTENIMIENTO TÉCNICO

El Blue Perfection es un producto de diseño y destreza superiores y se debe tratar con cuidado. Las sugerencias de abajo le ayudarán a satisfacer cualquier obligación de la garantía y a disfrutar de este producto durante muchos años.

- Mantenga el aparato y todas sus piezas secos. La precipitación, humedad y todos los tipos de líquidos o humedades pueden contener minerales que corroerán el sistema de circuitos electrónico.
- No guarde el aparato en zonas calientes. La temperatura alta puede acortar la vida de los aparatos electrónicos, dañar las baterías y enrollar o fundir ciertos plásticos.
- No guarde el aparato en zonas frías. Cuando se calienta (a su temperatura normal), se puede formar humedad dentro, lo que puede dañar las placas del sistema de circuitos electrónico.
- No intente abrir el aparato. La manipulación por personas no expertas puede dañarlo.
- No use productos químicos duros, disolventes de limpieza o detergentes fuertes para limpiar el aparato.

Mr Handsfree le desea un viaje feliz y seguro!

ÍNDICE

INSTRUÇÕES DE SEGURANÇA	2
QUE ESTÁ INCLuíDO NO MR HANDSFREE BLUE PERFECTION?	2
DESCRIÇÃO	3
INSTALAÇÃO	6
UTILIZAÇÃO	10
RESOLUÇÃO DE PROBLEMAS	24
PARÂMETROS TÉCNICOS	25
BLUETOOTH®	26
CUIDADO E MANUTENÇÃO TÉCNICA	26

INSTRUÇÕES DE SEGURANÇA

1. Antes de iniciar a instalação, a ignição do carro deve estar desligada.
2. A utilização do carkit nunca deve influenciar na segurança do utilizador.
3. Cuidado para não danificar os cabos eléctricos, linhas de combustível e travão ou equipamentos de segurança durante a instalação.
4. Cuidado para não ter impacto contra a direcção, o sistema de travão ou outros sistemas essenciais para a devida utilização do veículo ao instalar o carkit. Verificar se os airbags não estão bloqueados ou danificados.
5. O carkit deve apenas ser utilizado com a voltagem de 12V com o pólo negativo. Não seguir estes requisitos, pode causar danos ao sistema electrónico do veículo.
6. Não utilizar o carkit sem a bateria do veículo durante um longo período, por exemplo: com o motor desligado, pois pode descarregar a bateria.

QUE ESTÁ INCLUÍDO NO MR HANDSFREE BLUE PERFECTION?

1. Aparelho de mãos livres com speaker **(SM1)**.
2. Suporte do aparelho mãos livres.
3. Ecrã **(D1)**.
4. Suporte do ecrã com sistema de fio **(SC1)**.
5. Suporte ângulo para colocação do ecrã em superfícies verticais.
6. Controlo remoto infravermelho **(J1)**.
7. Bateria de Lítio para o controlo remoto infravermelho, CR2032, 3B.
8. Conjunto de incrustação decorativa para o controlo remoto infravermelho – 3 peças.
9. Microfone **(M1)**.
10. Sistema de cabo com adaptador para ligar a unidade mãos livres a corrente do veículo, o sistema de ignição e para diminuir o som do rádio **(SC2)**.
11. Adaptador para ligar o aparelho de mãos livre à energia do veículo via isqueiro **(SC3)**. Inclui fusível de substituição e rolo de fio.
12. Bases de fixação para os suportes do ecrã e aparelho de mãos livres – 2 peças.
13. Clipes de fixação para ligar os cabos – 5 peças.
14. Clipes para o cabo do microfone – 4 peças.
15. Conjunto de parafusos.
16. Fita adesiva dupla face - 2 peças.
17. Chave de parafusos.
18. Manual do utilizador.

DESCRIÇÃO

APARELHO DE MÃOS LIVRES (SM1)

O aparelho de mãos livres inclui speaker, cancelador de eco, suprimidor de ruído e tecnologia sem fio Bluetooth®, que proporciona ligação sem fio com os telemóveis Bluetooth®.

Como os aparelhos com tecnologia Bluetooth® operam através de ondas de rádio, o carkit e o telemóvel não necessitam estar em linha de visão directa. Os 2 aparelhos, somente necessitam estar a no máximo 10 metros de distância um do outro, dessa forma não é necessário retirar o telemóvel do bolso ou da bolsa para realizar e receber chamadas via carkit.

Como os telefones Bluetooth® fabricados por diferentes fabricantes oferecem várias funções, algumas das quais descritas no manual do utilizador, podem ser diferentes ou não estar disponíveis.

O aparelho de mãos livres possui as seguintes fichas para a ligação com aparelhos externos:

1. Tomada para sistema de cabo SC1.
2. Tomada para cabos SC2 e SC3.
3. Tomada para speaker externo (Utilizar apenas com os acessórios originais mr Handsfree).
4. Tomada microfone M1.

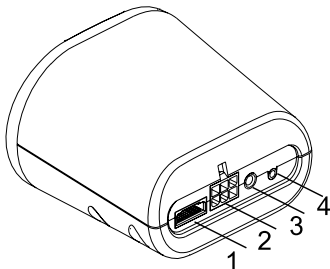

ECRÃ (D1)

A unidade do ecrã inclui:

1. LCD com símbolos grandes e ícones.
2. Sistema de fixação ajustável adequado, permite modificar a uma melhor posição de visualização do LCD e retirar o aparelho facilmente, para evitar roubos.
3. Contraluz com cores de luz variadas e programação de contraste e brilho.
4. Receptor de infravermelhos para o controlo remoto de infravermelho.

Lentes do infravermelho

Ao premir:

- Receber uma chamada.
- Ligar com vincular telefone no perfil Mãos livres ou Headset.

Ao premir e segurar:

- Ligar modo vincular.

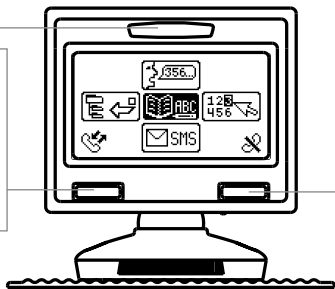

Ao premir:

- Terminar uma chamada.
- Retornar ao nível prévio do menu.
- Eliminar entrada de dados.

Ao premir e segurar:

- Retornar ao modo Stand-by.

CONTROLO REMOTO (J1)

O controlo remoto deve ser fixado no volante. Possui 2 botões e um joystick direccional. O controlo remoto e suas funções foram desenvolvidos para dar acesso ao telemóvel de forma fácil e clara.

A ligação entre o controlo remoto e o receptor no ecrã é realizada através de um canal infravermelho.

O controlo remoto pode ser fixado do lado esquerdo ou direito do volante (Consultar capítulo "*Instalação*").

Ao premir o botão Up (para cima), Down (para baixo), Left (esquerda) ou Right (direita):

- Navegar no Menu.

Ao premir e Segurar o botão Up (para cima), Down (para baixo), Left (esquerda) ou Right (direita):

- Rápida visualização das listas.

Ao premir o botão Central:

- Abrir Menu.
- Botão OK.

Ao premir:

- Receber uma chamada.

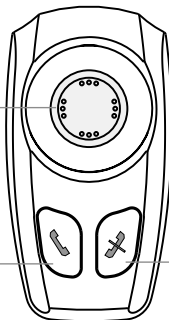

Ao premir:

- Finalizar uma chamada.
- Retornar ao nível prévio do menu.
- Eliminar entrada de dados.

Ao premir e segurar:

- Retornar ao modo Stand-by.

MICROFONE (M1)

O microfone está desenvolvido especialmente, para ser utilizado no veículo. A localização do microfone influi de forma significativa, na qualidade acústica (Para uma recomendação sobre onde colocar o microfone, consultar o capítulo “Instalação”).

O microfone possui 2 botões para ajustar a sensibilidade. Premir o botão no microfone para aumentar o volume e quem realizada a chamada.

SUPORTE PARA ECRÃ COM SISTEMA DE FIO SC1

O suporte para o ecrã pode ser fixado utilizando a roda (1). O suporte permite ajustar os ângulos verticais e horizontais do ecrã para uma melhor visualização. No lado posterior do suporte há um botão (2) para soltar o ecrã.

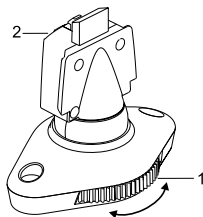

SISTEMA DE CABOS SC2 E SC3

O sistema de cabos SC2 liga a unidade mãos livres com a corrente do veículo e o sistema de ignição e para baixar o som do rádio. O sistema de cabo SC3 é utilizado para a instalação do plug & play. Proporciona energia via isqueiro. Ambos sistemas de cabos são fornecidos com fusíveis que podem ser substituídos. Para substituir os fusíveis, consultar a figura abaixo.

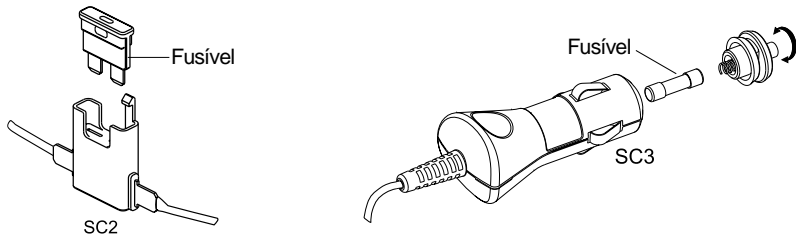

INSTALAÇÃO

APARELHO MÃOS LIVRES (SM1)

É recomendável, montar o aparelho mãos livres, na posição menos visível do veículo. Porém, garantir que o aparelho possa proporcionar uma boa qualidade acústica, direccionar o speaker ao utilizador e colocar o aparelho a uma distância de mais de 1 metro do microfone.

Verificar no veículo qual a melhor e mais confortável posição para o aparelho mãos livres. O local para a instalação do aparelho mãos livres no veículo, deve estar livre de pó e sujidade.

O suporte para a unidade mãos livres deve ser instalado, assim a unidade mãos livres desliza no lugar e pode ser facilmente, retirada caso necessário.

O suporte pode ser fixado de duas formas:

1. Directamente ao painel de instrumentos ou a qualquer outro lugar no veículo com os parafusos de instalação.
2. Fixar a base com os parafusos de instalação. A base deve ser fixada ao painel de instrumentos ou a qualquer outro lugar do veículo com fita adesiva dupla face.

CONTROLO REMOTO (J1)

1. Instalar a bateria de lítio (1) no aparelho na polaridade correcta (indicado na tampa do compartimento da bateria) e fechar o compartimento da bateria.
2. Segurar o aparelho ao suporte com um parafuso.
3. Encaixar a incrustação decorativa (2) no botão joystick (3).
4. Mover o controlo remoto no suporte até encaixar.

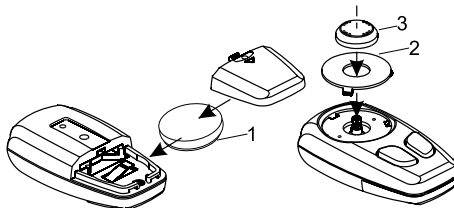

O sistema de fixação do controlo remoto, permite colocar o aparelho do lado direito ou do lado esquerdo do volante. A posição indicada para o controlo remoto é às 10 horas ou às 2 horas no volante.

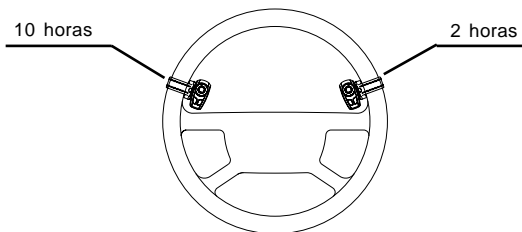

A parte traseira do controlo remoto transmite luz infravermelha e necessita estar dirigida ao receptor de infravermelho do ecrã. Não cobrir a parte traseira do controlo remoto! O ecrã deve ser colocado do mesmo lado do volante como o controlo remoto. Exemplo: ao instalar o controlo remoto do lado direito, o display deve também ser instalado do lado direito. A fixação deve ser realizada como mostrado na figura abaixo.

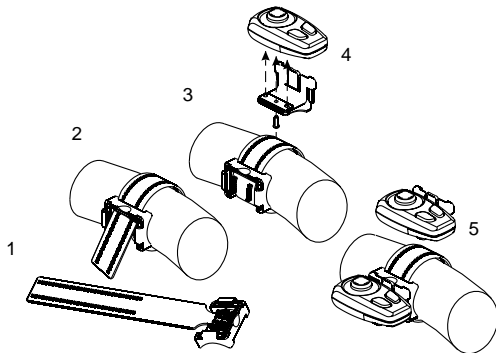

UNIDADE ECRÃ (D1)

Montar o suporte do ecrã (SC1) no painel ou qualquer outro que seja bem visível, mas que não prejudique o controlo ou funcionamento do veículo. Considerar que o receptor de infravermelhos do controlo remoto está no ecrã, dessa forma, para uma operação confiável certificar que o ecrã e o controlo remoto estão numa área visível a 40-50 cm de distância e num ângulo de aproximadamente 30 graus.

Verificar no veículo qual a melhor e mais confortável posição para o ecrã. O local para a instalação do ecrã no veículo, deve estar livre de pó e sujidade.

O suporte para a unidade ecrã pode ser fixado de duas formas:

1. Directamente ao painel de instrumentos com os parafusos de instalação.
2. À base de fixação com os parafusos de instalação. A base de fixação deve ser fixada ao painel de instrumentos ou a qualquer lugar do veículo com fita adesiva dupla face.
3. Para fixar o ecrã numa superfície vertical do painel de instrumentos, utilizar o suporte ângulo.

MICROFONE (M1)

Montar o microfone próximo à cabeça do utilizador (30 cm é perfeito) e posicionar o mesmo na direcção da boca. A experiência há demonstrado que o melhor lugar é próximo ao espelho retrovisor ou à esquerda do pára-sol. Para evitar eco, é recomendável uma distância mínima de 1 metro entre o microfone e o aparelho de mãos livres.

Atenção à colocação do microfone, não expor às correntes de ar ou vento. Não passar os fios do microfone pelos sistemas de ventilação ou AC. Fixar o microfone com velcro.

SISTEMA DE CABO (SC1)

O sistema de cabo SC1 sai do suporte do ecrã, e liga o ecrã ao aparelho de mãos livres via uma tomada.

O cabo deve estar colocado, para evitar que seja danificado (exemplo: não deixar o cabo sobre os bancos do veículo ou cantos afiados).

LIGAR À ENERGIA

Há duas formas de ligar o Blue Perfection ao sistema electrónico do veículo:

1. Conexão plug & play: via adaptador do isqueiro do veículo (SC3).
2. Conexão built-in: directamente ao sistema electrónico do veículo via sistema de cabo SC2.

Os fios do cabo SC2 possuem um código de core. Estão apresentados no Quadro 1 na coluna A e cada fio deve ser ligado ao item correspondente na coluna B.

Quadro 1.

A	B
Fio vermelho	A voltagem + da energia do veículo
Fio preto	A ligação GND negativa
Fio azul	Ignição
Fio castanho	Utilizado para diminuir o som do rádio (CRM) e deve ser ligado ao Rádio do Veículo (Mute)

- Para evitar distorções, os cabos devem estar colocados longe do sistema electrónico do veículo.
- Ligar os fios com os cliques de ligação. Colocar o fio do veículo na ranhura dos cliques e o fio do cabo na ranhura com a parte final da ranhura.

Atenção!

Caso não exista fio de "Ignição" ou não esteja disponível, ligar o fio azul com o fio vermelho da unidade mãos livres e o fio vermelho ao fio "Descontínuo" do veículo o qual mantém a voltagem quando a ignição está desligada.

RÁDIO DO VEÍCULO MUDO (CRM)

O Blue Perfection permite baixar o volume do Rádio do Veículo quando há uma chamada.

- Consultar o manual do utilizador do Rádio do Veículo, para ver se exista a função Mute. Caso seja necessária alguma programação adicional no menu do Rádio do Veículo, realizar a mesma de forma correcta.
- Retirar o painel de controlo do Rádio do Veículo.
- Retirar o painel decorativo e o Rádio do Veículo da manga com as asas. Desligar a tomada do Rádio do Veículo.
- Ligar os fios do Blue Perfection aos fios correspondentes da ficha do veículo ou da ficha ISO do Rádio do Veículo de acordo com o Quadro 1. Utilizar 4 cliques de fixação para a ligação.
- Restituir a ligação e a instalação do Rádio do Veículo.

UTILIZAÇÃO

LIGAR - DESLIGAR (ON/OFF)

Quando o mr Handsfree Blue Perfection está ligado à energia via adaptador com cabo SC3, deve ser colocado o adaptador no isqueiro para ligar o aparelho.

Se o mr Handsfree Blue Perfection está ligado à energia com o cabo SC2, a unidade é ligada de forma automática ao ligar a ignição.

Mr Handsfree Blue Perfection desliga automaticamente ao desligar a ignição.

ESTRUTURA DO MENU

Todas as funções do aparelho estão agrupadas no menu.

Para aceder ao menu, premir uma vez o botão central do joystick. O menu de acesso rápido aparece no display.



Para navegar no menu, utilizar o joystick e os 2 botões do controlo remoto.

A estrutura do menu é mostrada abaixo:

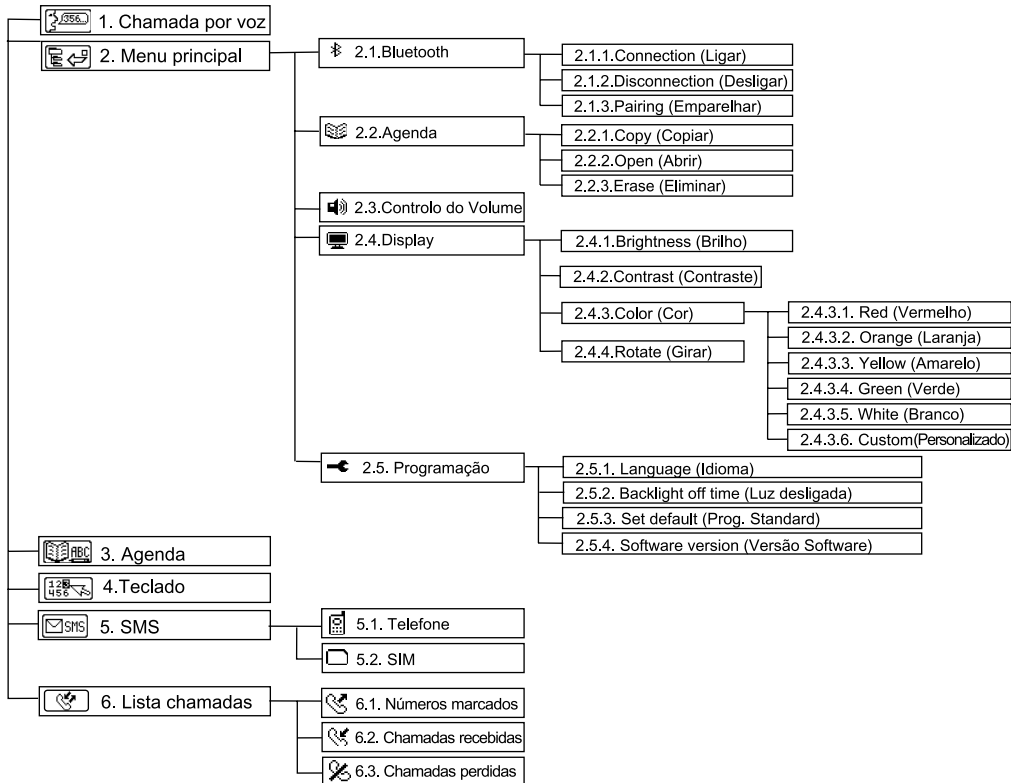

EMPARELHAR, LIGAR E DESLIGAR

A. EMPARELHAR

- Para emparelhar o mr Handsfree Blue Perfection com o telemóvel Bluetooth®, utilizar o controlo remoto para aceder ao **Menu Principal** ⇨ **Bluetooth®** ⇨ **Pairing** (*Emparelhar*) e premir o botão . Assim, o mr Handsfree Blue Perfection está no modo registo. A mensagem correspondente aparece no display e é emitido um toque de confirmação.



- Activar a função Bluetooth® no telemóvel.
- Procurar os dispositivos Bluetooth® disponíveis para entrar no correspondente sub-menu do telefone. O telefone encontra todos os dispositivos Bluetooth® num a distância de 10 m e os mostra em forma de lista.
- Seleccionar “BLUE PERFECTION” na lista.
- Entrar “0000”. “PAIRING OK” (*Emparelhamento OK*) aparece no display e o dispositivo passa ao modo Standby. “Blue Perfection” é armazenado na lista de dispositivos de vinculação do telefone.

Nota:

Caso seja necessário, o modo emparelhar pode ser activado: premir o botão esquerdo no ecrã. Premir e segurar o botão por mais de 5 segundos.

B. LIGAÇÃO

Em alguns casos, o dispositivo pode ser ligado do telefone. Por exemplo, quando o Blue Perfection foi desligado. Para restaurar a ligação entre o Blue Perfection e o telefone:

- Ligar a energia e a ligação é restaurada automaticamente; OU
- Utilizar o joystick para aceder ao **Menu principal** ⇨ **Bluetooth®** ⇨ **Connection** (*Ligar*). “CONNECTION...” (*Ligar...*) aparece no display; OU
- Premir o botão esquerdo no ecrã por mais de 5 segundos.

C. DESLIGAR

As vezes, é necessário desligar o telefone do Blue Perfection. Por exemplo, quando o telefone deve comunicar com outro dispositivo Bluetooth®.

Para desligar o Blue Perfection e o telefone:

- Desligar o Blue Perfection; OU
- Seleccionar o item menu: **Menu principal** ⇨ **Bluetooth®** ⇨ **Disconnection** (*Desligar*); OU
- Separar o telefone do Blue Perfection, distância superior a 10 metros; OU
- Desligar o Blue Perfection e o telefone através do menu do telefone.

Nota:

Quando o Blue Perfection e o telefone estão desligados, para ligar os mesmos novamente, não é necessário vincular novamente. A ligação é restaurada sem pedir o código de acesso.

FUNÇÕES

1. CHAMADA POR VOZ

Nos telefones que possuem marcação por voz e nos quais estejam guardadas etiquetas de voz (nomes), é possível utilizar esta função via Blue Perfection.

2. MENU PRINCIPAL

2.1. Bluetooth®



2.1.1. Connection (*Ligar*)

Utilizar este item para ligar o Blue Perfection e o telefone.

2.1.2. Disconnection (*Desligar*)

Utilizar este item para eliminar a ligação entre o Blue Perfection e o telemóvel.

2.1.3. Pairing (*Emparelhar*)

Utilizar este item para vincular o Blue Perfection e o telemóvel Bluetooth®.

2.2 Agenda



2.2.1. Copy (Copiar)

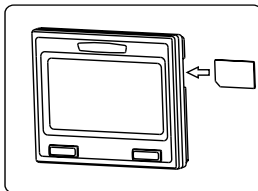

Utilizar este item para copiar a agenda do telefone na agenda do Blue Perfection. Capacidade máxima de números da agenda: 200.

Já que não todos os telefones Bluetooth® possuem cópia de agenda Bluetooth®, também é possível utilizar o leitor built-in SIM-card para realizar o download dos dados da sua agenda na memória Blue Perfection. Para copiar a agenda com o leitor SIM-card, por favor retirar o ecrã do suporte SC1, inserir o SIM-card no suporte do SIM-card conforme a figura, e colocar o ecrã no suporte. Pressione o SIM-card até que fique bem encaixado.

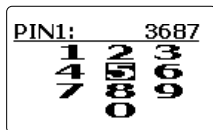

Caso o SIM-card tenha um código PIN protegido, aparece no ecrã:



- Entrar o código PIN com os botões Up (para cima), Down (para baixo), Left (esquerda) e Right (direita) para seleccionar os dígitos.
- Utilizar  para confirmar a escolha. Os dígitos seleccionados aparecem na parte superior do display.
- Para eliminar um dígito incorrecto, premir .
- Premir  para confirmar o código PIN.
- A cópia da agenda é iniciada. A anterior agenda armazenada no Blue Perfection é eliminada automaticamente.
- Caso o SIM-card não tenha código PIN protegido, o processo de cópia da agenda é iniciado automaticamente.
- Assim que terminado o processo de cópia, pode retirar o ecrã do suporte e retirar o SIM-card do suporte. Para retirar o SIM-card do suporte, premir o SIM-card.

- Inserir o SIM-card no telemóvel e ligar o mesmo.
- Colocar o ecrã no suporte.
- Activar o menu principal do Blue Perfection e seleccionar **Bluetooth®** ⇔ **Connection** (*Ligar*).
- Premir  para confirmar a escolha.
- A conexão é restaurada.

2.2.2. Open (*Abrir*)

Utilizar este item para visualizar os números na agenda.

2.2.3. Erase (*Eliminar*)

Utilizar este item para eliminar todos os números gravados na agenda.

2.3. Controlo de Volume



Este item é utilizado para programar o volume do speaker do Blue Perfection no modo Talk e o volume do toque de chamada. Utilizar os botões Up (*para cima*) e Down (*para baixo*) do joystick para programar o volume. Há 16 níveis de volume.



2.4. Display

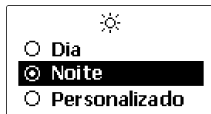

2.4.1 Brightness (*Brilho*)

Este item do menu é utilizado para programar o brilho da luz do display.





- Utilizar os botões Up (*para cima*) e Down (*para baixo*) do joystick para determinar o brilho.
 - Premir  para confirmar ou  para restaurar a programação de brilho anterior.
- Há 16 níveis de brilho. O nível 0 desliga a luz, o nível 15 é o máximo.

2.4.2. Contrast (**Contraste**)

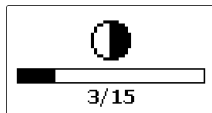
Este item do menu é utilizado para programar o contraste do display.



- Utilizar os botões Left (*esquerda*) e Right (*direita*) do joystick para determinar o contraste.
 - Premir  para confirmar ou  para restaurar a programação de contraste anterior.
- Há 16 níveis de contraste. O nível 0 é o mínimo e o nível 15 é o máximo.

2.4.3. Color (**Cor**)



Este item do menu é utilizado para programar a cor do display.

Seleccionar uma das cores disponíveis:

1. Vermelho
2. Laranja
3. Amarelo
4. Verde
5. Branco
6. Personalizado

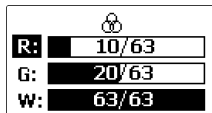
Seleccionar o item do menu "CUSTOM" (*Personalizado*) para programar a cor suave de fundo.



- Utilizar os botões Up (*para cima*) e Down (*para baixo*) do joystick para determinar a cor.
- Utilizar os botões Left (*esquerda*) e Right (*direita*) do joystick para determinar o nível de cor.
- Premir  para confirmar ou  para restaurar a programação de cor anterior.

2.4.4. Rotate (Girar)

Utilizar este item para girar o display.



Seleccionar o item "ROTATE" (Girar) e premir  para confirmar.

2.5. Programação



2.5.1. Language (Idioma)

Utilizar o item do menu "PROGRAMACAO" .



- Seleccionar o item "LANGUAGE" (Idioma) e premir .
- Seleccionar um dos idiomas disponíveis (Inglês, Russo, Holandês, etc ...).
- Premir  para confirmar ou  para restaurar a programação de idioma anterior.





2.5.2. Backlight off time (Luz desligada)

- Seleccionar "BACKLIGHT OFF TIME" (Luz desligada) para programar o tempo após o qual a luz é desligada.
- Premir .
- Utilizar os botões Left (esquerda) e Right (direita) do joystick para programar o tempo. Quando seleccionado "ALWAYS ON" (Sempre ligado), a luz não é desligada. Os passos de tempo são de 10 segundos, máximo 1 minuto.
- Premir  para confirmar ou  para restaurar a programação de tempo anterior e sair do menu.



2.5.3. Set default (Prog. standard)

Utilizar este item para restaurar a programação de fábrica do Blue Perfection.

Parâmetro	Valor
Brilho	15/15 (máx.)
Contraste	8/15 (média)
Cor	Branco
Idioma	Inglês
Luz desligada	10 segundos

- No sub-menu “PROGRAMACAO” , seleccionar o item “SET DEFAULT” (*Prog. standard*) e premir  para confirmar.
- “SET DEFAULT?” (*Prog. standard?*) aparece no display. Premir  para confirmar ou  para cancelar.

2.5.4. Software version (*Versão Software*)

- No sub-menu “PROGRAMACAO” , seleccionar o item “SOFTWARE VERSION” (*Versão Software*) e premir  para confirmar.
- O número da versão software aparece no display.

3. AGENDA

A agenda pode ser utilizada para marcar números. Os registos da agenda aparecem na parte superior do display em ordem alfabética. A agenda do Blue perfection, pode armazenar 200 registos. Para procura rápida de um nome, marcar a primeira letra com o cursor na parte inferior do display, utilizar os botões de navegação do joystick. O processo de cópia da agenda é descrito no capítulo 2.2.1.

4. TECLADO

Com o teclado LCD e o joystick do controlo remoto é possível marcar qualquer número.

- Utilizar os botões Up (*para cima*), Down (*para baixo*), Left (*esquerda*) e Right (*direita*) do joystick, para determinar os dígitos no display.
- Premir o botão  para confirmar.

Nota:

O cursor sempre retorna ao “5” depois de seleccionar um dígito. Isto ocorre porque o “5” está fechado a todos os outros dígitos.

5. SMS

Com este item do menu, é possível copiar os SMS recebidos da memória do telefone ou da placa SIM (até 20). É visualizada a primeira palavra de cada mensagem. Ao clicar na palavras, é aberta a mensagem para poder visualizar todos os detalhes.

Nota:

Esta função não está disponível em alguns telemóveis, devido a sua específica funcionalidade.

6. LISTA DE CHAMADAS

Para aceder a este item do menu, premir uma vez o botão  no controlo remoto, quando no menu principal.

Seleccionar um dos três seguintes:

- Lista de chamadas realizadas.
- Lista de chamadas recebidas.
- Lista de chamadas perdidas/não atendidas.

Cada lista pode armazenar até 10 números e nomes, quando guardados na agenda.

REALIZAR CHAMADAS

1. MODO STAND-BY



No modo Stand-by, o display mostra os parâmetros actuais do telefone:

1. Sinal directa da rede de telemóveis na localização actual. Quanto mais alta a barra, maior sinal. O número de segmentos de barra pode ser ligeiramente diferente do telefone, devido ao Bluetooth® para este software.
2. Capacidade da bateria. Quanto maior a capacidade, maior número de barras. Quando a bateria está quase descarregada, o ícone pisca. Quando o telefone está no modo carregar, o ícone de carga aparece próximo ao ícone da bateria.
4. O nome do Bluetooth® do telemóvel ligado.
5. Quando a ligação do Bluetooth® está activada, há o ícone “Veículo” no display.



2. CHAMADA POR VOZ

Antes de utilizar esta função, comprovar que estão guardadas as etiquetas para a chamada por voz no telefone.

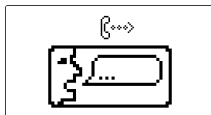

- Para activar chamada por voz, premir  e seleccionar o item “CHAMADA POR VOZ”  no menu.
- Premir .
- Aparece a figura abaixo no display.







- Após o 'beep', dizer o nome.
- O Blue Perfection grava o correspondente nome na memória e marca o número.

3. MARCAR ATRAVÉS DA AGENDA

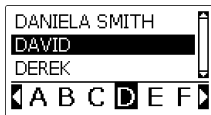
É possível marcar um número da agenda armazenada na memória do Blue Perfection.

- No modo Stand-by, premir  para aceder ao Menu e seleccionar o item "AGENDA" .
- Premir .
- Aparece a seguinte figura no display.





- Utilizar os botões Left (*esquerda*) e Right (*direita*) para aceder à parte inferior do display e seleccionar a primeira letra do nome.
- Utilizar os botões Up (*para cima*) e Down (*para baixo*) para visualizar a lista.
- Premir  para visualizar informação detalhada do registo (nome e número do telefone).
- Premir  para retornar à Agenda.
- Premir  para marcar.

Nota:

Na parte inferior da linha com as letras, há somente as letras correspondentes aos registos da agenda.



4. MARCAR ATRAVÉS DO TECLADO DO LCD

Pode ser utilizado o teclado LCD para introduzir um número.

- No modo Stand-by, premir  para entrar no Menu e seleccionar o item "TECLADO" .

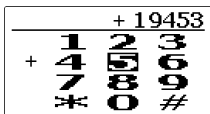

- Premir .
- Aparece o seguinte teclado no display:



- Utilizar os botões Up (*para cima*), Down (*para baixo*), Left (*esquerda*) e Right (*direita*) para seleccionar os dígitos.
- Utilizar  para confirmar a escolha. Os dígitos seleccionados aparecem na parte superior do display. Após cada selecção, o cursor retorna ao centro do teclado numérico, ao dígito "5".
- Para eliminar um dígito incorrecto, premir .
- Premir  para marcar o número.

5. MARCAR NOVAMENTE

É realizada outra marcação das chamadas. Seleccionar a lista de chamadas realizadas, podem ser marcados os últimos 10 números marcados pelo Blue Perfection depois de ligado.

- No modo Stand-by, premir  e logo .
- Aparecem três chamadas no display:





Podem ser seleccionados números das listas de:

- Chamadas realizadas.
- Chamadas recebidas.
- Chamadas perdidas/não atendidas.

A capacidade máxima é de 10 registos. Quando um número é armazenado na agenda, o nome aparece no display.

- Para passar de uma lista à outra, utilizar os botões Left (*esquerda*) e Right (*direita*).
- Para visualizar a lista, utilizar os botões Up (*para cima*) e Down (*para baixo*).





- Premir  para marcar um número.
- Premir  para retornar ao modo Stand-by.

6. DURANTE UMA CHAMADA

Durante uma chamada, aparece a seguinte informação no display:

1. Número do telefone.
2. Nome.
3. Tempo da chamada.
4. Ícones dos botões do controlo remoto.



- Durante uma chamada é possível ajustar o volume, utilizar os botões Up (*para cima*) e Down (*para baixo*).
- Para transferir uma chamada do Blue Perfection ao telefone, premir .
- Para transferir uma chamada do telefone ao Blue Perfection, através do correspondente item no menu do telefone.
- Para marcar o comando DTMF, premir  e o teclado do ecrã aparece.
- Utilizar os botões Up (para cima), Down (para baixo), Left (esquerda) e Right (direita) para seleccionar os dígitos.
- Utilizar  para confirmar a escolha. Os dígitos seleccionados aparecem na parte superior do display.
- Para eliminar um dígito incorrecto, premir .
- Premir  para enviar o comando DTMF.

7. FINALIZAR UMA CHAMADA

Premir  para finalizar uma chamada.

8. RESPONDER UMA CHAMADA

Quando há uma chamada, o número aparece no display. Caso o número e o nome estejam armazenados na Agenda do Blue Perfection, o nome também aparece no display.









Premir  para atender uma chamada.

9. RECUSAR UMA CHAMADA

Para não receber uma chamada premir .

SMS

LISTA RESUMO DO SMS

- Para visualizar a lista de SMS no modo Stand-by premir , seleccionar o item "SMS"  e premir  novamente.
- Aparece a lista de SMS da memória do telefone.
- Mover o joystick para o lado direito para visualizar o SMS do cartão de memória SIM.
- Seleccionar um SMS e premir  para visualizar.
- Premir  para visualizar o número de telefone/nome de quem envia o SMS e a data e hora da mensagem recebida.
- Premir  para marcar este número de telefone.
- Premir  para sair do modo de visualizar SMS.

RESOLUÇÃO DE PROBLEMAS

Problema	Motivo	Resolução
Não funciona o dispositivo. O LED verde do Adaptador de energia está desligado.	<ol style="list-style-type: none">1. A ficha do isqueiro está danificada.2. Não há ligação entre o Adaptador de energia e a ficha do isqueiro.3. Há 1.5 A fusível queimado no Adaptador de energia.4. O Adaptador de energia está danificado.	<ol style="list-style-type: none">1. Comprovar se o isqueiro funciona normalmente.2. Limpar a ligação da ficha do isqueiro e o Adaptador de energia.3. Substituir o fusível.4. Caso os itens 1-3 não servirem de ajuda visitar o serviço técnico.
A pessoa que chama, não pode ouvir o utilizador.	<ol style="list-style-type: none">1. O microfone está desligado.2. O fio do microfone está danificado.	<ol style="list-style-type: none">1. Comprovar a ligação do microfone e a ficha do microfone do aparelho de Mãos livres.2. Visitar o serviço técnico.
O dispositivo não funciona. Está ligado ao Rádio do Veículo através do adaptador. O Rádio do Veículo funciona.	<ol style="list-style-type: none">1. Não há contacto entre os fios.2. Os fios do Rádio do Veículo possuem um diâmetro menor que o necessário (com uma área de secção inferior a 0.75 mm²).3. 1.5 A fusível do Adaptador está queimado.	<ol style="list-style-type: none">1. Verificar o contacto nos pontos de ligação.2. Para a ligação, utilizar os cliques de fixação correspondentes ao modelo do veículo ou um outro tipo adequado para a ligação.3. Substituir o fusível.
O dispositivo está ligado ao Rádio do Veículo, porém não baixa o volume durante uma chamada.	A função Mute do Rádio do Veículo necessita programações adicionais para ser activada.	Consultar o manual do utilizador do Rádio do Veículo e realizar as programações necessárias.

PARÂMETROS TÉCNICOS

Voltagem bateria do veículo

12.6 V (10.8 – 13.5)

com pólo negativo de GND.

Corrente de consumo

No modo 'Talk' – 0,8 A

No modo 'Stand-by' – 50 mA

Fusível

1,5 A

SISTEMA DE CABO SC2

- Vermelho: +12B
- Preto: GND
- Azul: ignição, ACC/IGN
- Castanho: função Mute do Rádio do Veículo. No modo Falar, voltagem de +12 V a 0 V.

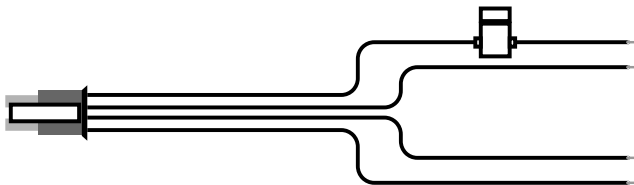

BLUETOOTH®

A marca *Bluetooth®* e os logótipos são propriedade da Bluetooth SIG, Inc. e para utilizar qualquer uma destas marcas necessita de uma licença da TE-Group NV. Outras marcas comerciais e nomes de marcas pertencem aos respectivos proprietários.

CUIDADO E MANUTENÇÃO TÉCNICA

O Blue Perfection é um produto de desenho superior e perfeito, deve ser tratado com cuidado. As sugestões abaixo, ajudam a cumprir qualquer obrigação de garantia para poder ter o produto por muitos anos.

- Manter o dispositivo e todas as partes do mesmo secos. A chuva, humidade e todos os tipos de líquidos ou humidade podem conter minerais que podem corroer o circuito electrónico.
- Não guardar o dispositivo em áreas quentes. A alta temperatura pode diminuir o tempo de vida dos dispositivos electrónicos, danificar as baterias e derreter ou deformar certos plásticos.
- Não guardar o dispositivo em áreas frias. Ao aquecer (à temperatura normal), pode ser acumulada humidade no interior, o qual pode danificar o circuito electrónico.
- Não abrir o dispositivo. Somente deve ser aberto por pessoal especializado, para evitar danos ao aparelho.
- Não utilizar produtos químicos, solventes de limpeza ou detergentes para limpar o dispositivo.

Mr Handsfree lhe deseja uma óptima e segura viagem!

ΠΕΡΙΕΧΟΜΕΝΑ

ΟΔΗΓΙΕΣ ΑΣΦΑΛΕΙΑΣ	2
ΤΙ ΠΕΡΙΛΑΜΒΑΝΕΙ ΤΟ MR HANDSFREE BLUE PERFECTION	2
ΠΕΡΙΓΡΑΦΗ	3
ΕΓΚΑΤΑΣΤΑΣΗ	6
ΛΕΙΤΟΥΡΓΙΑ	10
ΑΝΤΙΜΕΤΩΠΙΣΗ ΠΡΟΒΛΗΜΑΤΩΝ	25
ΤΕΧΝΙΚΕΣ ΠΑΡΑΜΕΤΡΟΙ	26
BLUETOOTH®	27
ΦΡΟΝΤΙΔΑ ΚΑΙ ΤΕΧΝΙΚΗ ΣΥΝΤΗΡΗΣΗ	27

ΟΔΗΓΙΕΣ ΑΣΦΑΛΕΙΑΣ

1. Προτού ξεκινήσετε την εγκατάσταση, βεβαιωθείτε ότι ο διακόπτης της μίζας είναι κλειστός.
2. Βεβαιωθείτε ότι η λειτουργία του κιτ αυτοκινήτου δε θα επηρεάσει την ασφάλειά σας.
3. Προσέξτε να μην προκαλέσετε ζημιά σε ηλεκτρικά καλώδια, σωληνάκια καυσίμου ή φρένων ή σε εξοπλισμό ασφαλείας κατά την εγκατάσταση.
4. Προσέξτε να μην επηρεάσετε το σύστημα κατεύθυνσης ή πέδησης ή άλλα σημαντικά συστήματα απαραίτητα για τη σωστή λειτουργία του αυτοκινήτου, κατά την εγκατάσταση του κιτ αυτοκινήτου. Βεβαιωθείτε ότι το άνοιγμα των αερόσακων δεν εμποδίζεται με κάποιο τρόπο.
5. Το κιτ αυτοκινήτου μπορεί να χρησιμοποιηθεί μόνο με τάση λειτουργίας 12V, με τον αρνητικό πόλο γειωμένο. Σε περίπτωση μη τήρησης αυτής της προϋπόθεσης υπάρχει κίνδυνος ζημιάς στο σύστημα ηλεκτρονικών του αυτοκινήτου.
6. Μη λειτουργείτε το κιτ αυτοκινήτου από την μπαταρία για μεγάλο διάστημα, δηλ. με τον κινητήρα σβησμένο, διότι μπορεί να αδειάσει η μπαταρία.

ΤΙ ΠΕΡΙΛΑΜΒΑΝΕΙ ΤΟ MR HANDSFREE BLUE PERFECTION

1. Μονάδα handsfree με ενσωματωμένο ηχείο (**SM1**)
2. Βάση στήριξης της μονάδας handsfree
3. Οθόνη (**D1**)
4. Βάση στήριξης της οθόνης με καλώδιο συστήματος (**SC1**)
5. Γωνιακή βάση στήριξης της οθόνης σε κατακόρυφες επιφάνειες
6. Τηλεχειριστήριο υπερύθρων (**J1**)
7. Μπαταρία λιθίου για τηλεχειριστήριο υπερύθρων, CR2032, 3B
8. Σετ διακοσμητικών για το τηλεχειριστήριο υπερύθρων – 3 τεμ.
9. Μικρόφωνο (**M1**)
10. Καλώδιο συστήματος με προσαρμογέα για τη σύνδεση της μονάδας handsfree με την πηγή τροφοδοσίας του αυτοκινήτου, το σύστημα ανάφλεξης και για τη σίγαση του ραδιοφώνου (**SC2**)
11. Προσαρμογέας για τη σύνδεση της μονάδας handsfree με την πηγή τροφοδοσίας του αυτοκινήτου μέσω του αναπτήρα (**SC3**). Περιλαμβάνει εναλλάξιμη ασφάλεια και καλώδιο σπινάλ.
12. Ελάσματα στήριξης για τις βάσεις της οθόνης και της μονάδας handsfree – 2 τεμ.
13. Κλιπ σύνδεσης των καλωδίων – 5 τεμ.
14. Κλιπ συγκράτησης του καλωδίου του μικροφώνου – 4 τεμ.
15. Σετ βιδών
16. Ταινία διπλής όψης - 2 τεμ.

- Καταβίδι
- Οδηγίες χρήσης

ΠΕΡΙΓΡΑΦΗ

ΜΟΝΑΔΑ HANDSFREE (SM1)

Η μονάδα handsfree περιλαμβάνει ενσωματωμένο ηχείο, καταστολέα αντήχησης, καταστολέα θορύβου και ασύρματη τεχνολογία Bluetooth®, η οποία παρέχει τη δυνατότητα σύνδεσης με κινητά τηλέφωνα Bluetooth®.

Εφόσον οι συσκευές με τεχνολογία Bluetooth® επικοινωνούν μέσω ραδιοκυμάτων, το kit αυτοκινήτου και το κινητό σας τηλέφωνο δε χρειάζεται να έχουν οπτική επαφή. Οι δύο συσκευές χρειάζεται μόνο να είναι σε απόσταση 10 μέτρων το πολύ μεταξύ τους, ώστε να μη χρειάζεται να βγάξετε το τηλέφωνο από την τσέπη ή την τσάντα σας για να κάνετε και να λάβετε κλήσεις μέσω του kit αυτοκινήτου.

Εφόσον τα τηλέφωνα Bluetooth® που παράγονται από διαφορετικούς κατασκευαστές παρέχουν διάφορες λειτουργίες, ορισμένες λειτουργίες που περιγράφονται στις παρούσες οδηγίες χρήσης μπορεί να διαφέρουν ή να μην είναι διαθέσιμες.

Η μονάδα handsfree έχει τις ακόλουθες υποδοχές σύνδεσης εξωτερικών μονάδων:

1. Υποδοχή καλωδίου συστήματος SC1.
2. Υποδοχή καλωδίων SC2 και SC3.
3. Υποδοχή εξωτερικού ηχείου (Χρησιμοποιήστε τη μόνο με γνήσια αξεσουάρ mr Handsfree).
4. Υποδοχή μικροφώνου M1.

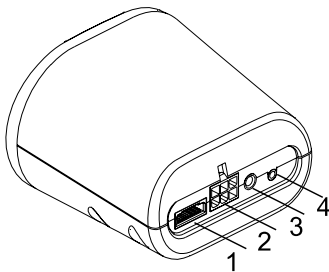

ΣΟΘΟΝΗ (D1)

Η μονάδα οθόνης περιλαμβάνει:

1. Οθόνη LCD με μεγάλα σύμβολα και εικονίδια.
2. Εύχρηστο ρυθμιζόμενο σύστημα στήριξης, το οποίο σας επιτρέπει να επιλέγετε την καλύτερη θέση θέασης της οθόνης LCD και να απελευθερώνετε εύκολα τη μονάδα από το ταμπλό για την αποφυγή κλοπής.
3. Αυτόματος φωτισμός οθόνης με μεταβλητά χρώματα και ρυθμίσεις κοντράστ και φωτεινότητας.
4. Δέκτης υπερύθρων για το τηλεχειριστήριο υπερύθρων.

Φακός δέκτη υπερύθρων

Πιέστε για:

- Λήψη μιας κλήσης.
- Σύνδεση με αντιστοιχισμένο τηλέφωνο σε προφίλ Handsfree ή Ακουστικού.

Πιέστε παρατεταμένα για:

- Ενεργοποίηση λειτουργίας αντιστοίχισης.

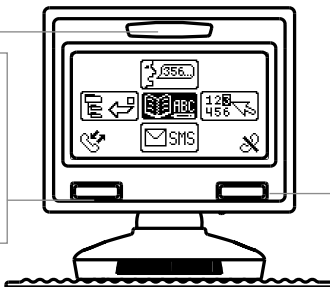

Πιέστε για:

- Τερματισμό μιας κλήσης.
- Επιστροφή στο προηγούμενο επίπεδο μενού.
- Διαγραφή δεδομένων εισαγωγής.

Πιέστε παρατεταμένα για:

- Επιστροφή στη λειτουργία αναμονής.

ΤΗΛΕΧΕΙΡΙΣΤΗΡΙΟ (J1)

Το τηλεχειριστήριο θα πρέπει να στερεώνεται επάνω στο τιμόνι. Έχει 2 πλήκτρα και ένα joystick κατεύθυνσης. Το τηλεχειριστήριο και οι λειτουργίες του έχουν αναπτυχθεί ώστε να κάνουν την πρόσβαση στο κινητό σας τηλέφωνο όσο το δυνατόν πιο εύκολη και σαφή.

Η σύνδεση μεταξύ του τηλεχειριστηρίου και του δέκτη στη μονάδα οθόνης πραγματοποιείται μέσω ενός καναλιού υπερύθρων.

Το τηλεχειριστήριο μπορεί να στερεωθεί στην αριστερή ή τη δεξιά πλευρά του τιμονιού (Βλέπε κεφάλαιο "Εγκατάσταση").

Πιέστε το πλήκτρο Επάνω, Κάτω, Αριστερά ή Δεξιά για:

- Πλοήγηση στο μενού.

Πιέστε παρατεταμένα το πλήκτρο Επάνω, Κάτω, Αριστερά ή Δεξιά για:

- Ταχεία μετακίνηση μέσα σε λίστες.

Πιέστε το κεντρικό πλήκτρο για:

- Άνοιγμα του μενού.
- Πλήκτρο OK.

Πιέστε για:

- Λήψη μιας κλήσης.

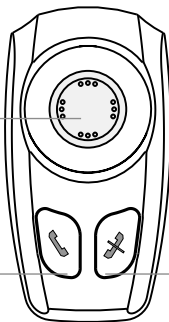

Πιέστε για:

- Τερματισμό μιας κλήσης.
- Επιστροφή στο προηγούμενο επίπεδο μενού.
- Διαγραφή δεδομένων εισαγωγής.

Πιέστε παρατεταμένα για:

- Επιστροφή στη λειτουργία αναμονής.

ΜΙΚΡΟΦΩΝΟ (M1)

Το μικρόφωνο έχει αναπτυχθεί ειδικά για χρήση στο αυτοκίνητο. Η θέση του μικροφώνου επηρεάζει σημαντικά την ακουστική ποιότητα (Για σύσταση σχετικά με τη θέση του μικροφώνου, βλέπε το κεφάλαιο “Εγκατάσταση”). Το μικρόφωνο έχει ένα πλήκτρο 2 θέσεων για τη ρύθμιση της ευαισθησίας του. Πιέστε το πλήκτρο στο μικρόφωνο για να αυξήσετε την ένταση για το συνομιλήτή σας.

ΒΑΣΗ ΣΤΗΡΙΞΗΣ ΜΟΝΑΔΑΣ ΟΘΟΝΗΣ ΜΕ ΚΑΛΩΔΙΟ ΣΥΣΤΗΜΑΤΟΣ SC1

Η βάση για τη μονάδα οθόνης μπορεί να στηριχθεί χρησιμοποιώντας το γρανάζι στήριξης (1). Η βάση σας επιτρέπει να ρυθμίζετε την κατακόρυφη και οριζόντια γωνία της οθόνης ώστε να επιτυγχάνετε τη βέλτιστη θέαση. Στο πίσω μέρος της βάσης υπάρχει ένα πλήκτρο (2) για την απελευθέρωση της οθόνης.

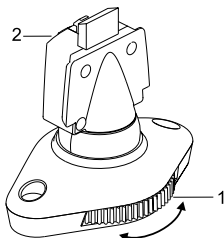

ΚΑΛΩΔΙΑ ΣΥΣΤΗΜΑΤΟΣ SC2 ΚΑΙ SC3

Το καλώδιο συστήματος SC2 συνδέει τη μονάδα handsfree με την πηγή τροφοδοσίας και το σύστημα ανάφλεξης και χρησιμοποιείται και για τη σίγαση του ραδιοφώνου. Το καλώδιο συστήματος SC3 χρησιμοποιείται για άμεση εγκατάσταση (plug & play). Παρέχει τροφοδοσία μέσω του αναπτήρα.

Και τα δύο καλώδια συστήματος παρέχονται με εναλλάξιμες ασφάλειες. Ο τρόπος αλλαγής των ασφαλειών υποδεικνύεται στο παρακάτω σχήμα.

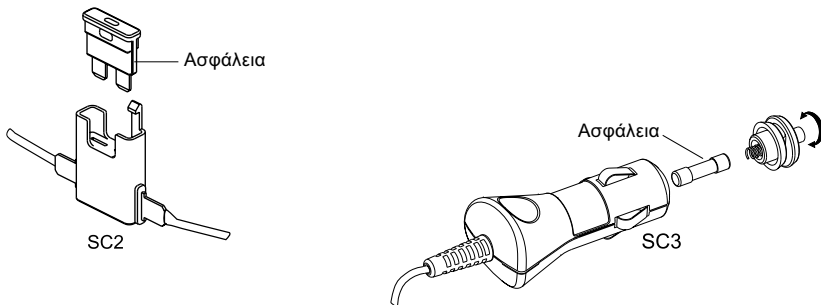

ΙΕΓΚΑΤΑΣΤΑΣΗ

ΜΟΝΑΔΑ HANDSFREE (SM1)

Συστήνουμε να στηρίζετε τη μονάδα handsfree σε μια λιγότερο ορατή θέση στο αυτοκίνητο. Ωστόσο, βεβαιωθείτε ότι η μονάδα μπορεί να παρέχει καλή ακουστική, κατευθύνοντας το ηχείο προς το χρήστη και τοποθετώντας τη μονάδα σε απόσταση μεγαλύτερη από 1 μέτρο από το μικρόφωνο.

Αναζητήστε μια θέση στο αυτοκίνητό σας όπου χωρά η μονάδα handsfree και όπου είναι άνετη η χρήση της. Βεβαιωθείτε ότι η θέση στο αυτοκίνητό σας, στην οποία θέλετε να εγκαταστήσετε τη μονάδα handsfree, δεν έχει σκόνες και βρωμιά.

Η βάση στήριξης της μονάδας handsfree θα πρέπει να εγκαθίσταται ώστε η μονάδα handsfree να τοποθετείται και να αφαιρείται εύκολα εάν χρειαστεί.

Η βάση στήριξης μπορεί να στερεωθεί με 2 τρόπους:

1. Απευθείας στο ταμπλό ή σε οποιοδήποτε άλλο σημείο του αυτοκινήτου χρησιμοποιώντας τις βίδες εγκατάστασης.
2. Στο έλασμα στήριξης χρησιμοποιώντας τις βίδες εγκατάστασης. Το έλασμα στήριξης θα πρέπει τότε να στερεωθεί στο ταμπλό ή σε οποιοδήποτε άλλο σημείο του αυτοκινήτου με την ταινία διπλής όψης.

ΤΗΛΕΧΕΙΡΙΣΤΗΡΙΟ (J1)

1. Τοποθετήστε την μπαταρία λιθίου (1) στη μονάδα με σωστή πολικότητα (το κείμενο που αναγράφεται στην μπαταρία προς το κάλυμμα της θήκης της μπαταρίας) και κλείστε τη θήκη της μπαταρίας.
2. Στερεώστε τη μονάδα στη βάση με μια βίδα.
3. Κουμπώστε το διακοσμητικό εξάρτημα (2) και το πλήκτρο joystick (3).
4. Μετακινήστε το τηλεχειριστήριο στη βάση μέχρι να κουμπώσει.

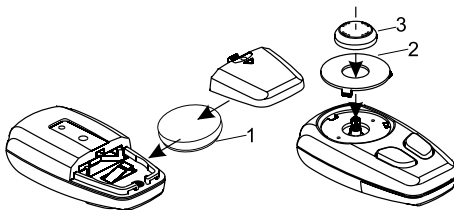

Το σύστημα στήριξης του τηλεχειριστηρίου επιτρέπει την τοποθέτηση της μονάδας στη δεξιά ή την αριστερή πλευρά του τιμονιού. Η θέση που προτείνεται για το τηλεχειριστήριο είναι η θέση του δείκτη ωρών που αντιστοιχεί στις ώρες 10 ή 2 θεωρώντας το τιμόνι ως την περιφέρεια ενός ρολογιού.

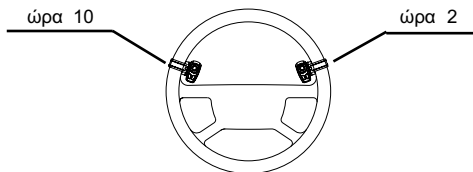

Το πίσω μέρος του τηλεχειριστηρίου εκπέμπει υπέρυθρο φως και χρειάζεται να βλέπει προς τον υπέρυθρο δέκτη

της οθόνης. Μην καλύπτετε το πίσω μέρος του τηλεχειριστηρίου! Η οθόνη θα πρέπει να τοποθετείται στην ίδια πλευρά του τιμονιού με το τηλεχειριστήριο. Εάν εγκαταστήσετε το τηλεχειριστήριο στη δεξιά πλευρά, πρέπει να εγκαταστήσετε και την οθόνη στη δεξιά πλευρά. Η στήριξη πρέπει να πραγματοποιηθεί όπως δείχνεται στην παρακάτω εικόνα.

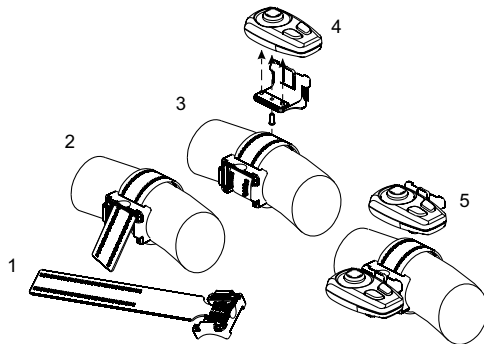

ΜΟΝΑΔΑ ΟΘΟΝΗΣ (D1)

Στηρίξτε τη βάση της μονάδας οθόνης (SC-1) στο ταμπλό ή σε οποιοδήποτε άλλο σημείο όπου είναι σαφώς ορατή, αλλά δεν εμποδίζει τον έλεγχο ή το χειρισμό του οχήματος. Λάβετε υπόψη ότι ο δέκτης υπερύθρων για το τηλεχειριστήριο ενσωματώνεται στη μονάδα οθόνης, ώστε για αξιόπιστη λειτουργία βεβαιωθείτε ότι η οθόνη και το τηλεχειριστήριο είναι σε ορατό σημείο σε απόσταση 40-50 εκ. και σε γωνία περίπου 30 μοιρών.

Αναζητήστε ένα σημείο στο αυτοκίνητό σας όπου χωράει η μονάδα οθόνης και είναι βολική στη χρήση. Βεβαιωθείτε ότι η θέση στο αυτοκίνητό σας, στην οποία θέλετε να εγκαταστήσετε τη μονάδα οθόνης, δεν έχει σκόνες και βρωμιά.

Η βάση στήριξης της μονάδας οθόνης μπορεί να στερεωθεί με 2 τρόπους:

1. Απευθείας στο ταμπλό χρησιμοποιώντας τις βίδες εγκατάστασης.
2. Στο έλασμα στήριξης χρησιμοποιώντας τις βίδες εγκατάστασης. Το έλασμα στήριξης θα πρέπει τότε να στερεωθεί στο ταμπλό ή σε οποιοδήποτε άλλο σημείο του αυτοκινήτου με την ταινία διπλής όψης.
3. Εάν θέλετε να στηρίξετε τη μονάδα οθόνης σε μια κατακόρυφη επιφάνεια του ταμπλό, μπορείτε να χρησιμοποιήσετε τη γωνιακή βάση στήριξης.

ΜΙΚΡΟΦΩΝΟ (M1)

Στηρίξτε το μικρόφωνο κοντά στο κεφάλι του χρήστη (30 εκ. είναι η βέλτιστη απόσταση) και τοποθετήστε το ώστε να έχει κατεύθυνση προς το στόμα. Η εμπειρία έχει δείξει ότι η καλύτερη θέση είναι κοντά στον εσωτερικό καθρέφτη ή αριστερά του σκιάδιου.

Για την αποφυγή της αντήχησης (ηχώ) συστήνουμε μια ελάχιστη απόσταση 1 μέτρου μεταξύ του μικροφώνου και της μονάδας handsfree.

Μην τοποθετήσετε το μικρόφωνο σε σημεία όπου εκτίθεται σε ρεύματα αέρα από τα στόμια αέρα. Μην περνάτε το καλώδιο του μικροφώνου μέσα από το σύστημα θέρμανσης, εξαερισμού ή κλιματισμού. Στερεώστε το μικρόφωνο χρησιμοποιώντας Velcro.

ΚΑΛΩΔΙΟ ΣΥΣΤΗΜΑΤΟΣ (SC1)

Το καλώδιο συστήματος SC1 εξέρχεται από τη βάση στήριξης της μονάδας οθόνης και χρησιμοποιείται για τη σύνδεση της μονάδας οθόνης με τη μονάδα handsfree μέσω μιας υποδοχής.

Βεβαιωθείτε ότι το καλώδιο τοποθετείται ώστε να μην υπάρχει κίνδυνος πρόκλησης ζημιάς σε αυτό (π.χ. δεν περνά κάτω από τα καθίσματα ή επάνω από αιχμηρά αντικείμενα).

ΣΥΝΔΕΣΗ ΜΕ ΤΗΝ ΠΗΓΗ ΤΡΟΦΟΔΟΣΙΑΣ

Υπάρχουν 2 τρόποι σύνδεσης του Blue Perfection με το σύστημα ηλεκτρονικών του αυτοκινήτου:

1. Σύνδεση Plug & play: μέσω του προσαρμογέα για τον αναπτήρα (SC3).
2. Ενσωματωμένη σύνδεση: απευθείας στο σύστημα ηλεκτρονικών του αυτοκινήτου μέσω του καλωδίου συστήματος SC2.

Τα σύρματα του καλωδίου SC2 είναι χρωματισμένα. Αναγράφονται στον Πίνακα 1 στη στήλη Α και κάθε σύρμα πρέπει να συνδέεται στο αντίστοιχο σημείο που αναγράφεται στη στήλη Β.

Πίνακας 1.

A	B
Κόκκινο σύρμα	Η τάση + της πηγής τροφοδοσίας του αυτοκινήτου
Μαύρο σύρμα	Η αρνητική σύνδεση GND
Μπλε σύρμα	Ανάφλεξη
Καφέ σύρμα	Χρησιμοποιείται για τη σίγαση του ραδιοφώνου του αυτοκινήτου (CRM) και πρέπει να συνδεθεί στο ραδιόφωνο του αυτοκινήτου (Σίγαση)

- Για να αποφύγετε τις παραμορφώσεις, βεβαιωθείτε ότι τα καλώδια περνάνε μακριά από το σύστημα ηλεκτρονικών του αυτοκινήτου.
- Συνδέστε τα σύρματα με τα κλιπ σύνδεσης. Τοποθετήστε το σύρμα του αυτοκινήτου στην απ' άκρο σ' άκρο αυλάκωση των κλιπ και το σύρμα του καλωδίου στην αυλάκωση με την περιοριστική ράβδωση.

Προσοχή!

Εάν δεν υπάρχει σύρμα "Ignition" (Ανάφλεξης) ή εάν δεν είναι διαθέσιμο, θα πρέπει να συνδέσετε το μπλε σύρμα του καλωδίου με το κόκκινο σύρμα της μονάδας handsfree και το κόκκινο σύρμα του καλωδίου με το σύρμα "Discontinuous" (Διακεκομμένος) του αυτοκινήτου, το οποίο διατηρεί την τάση όταν απενεργοποιείται η ανάφλεξη.

ΣΙΓΑΣΗ ΡΑΔΙΟΦΩΝΟΥ ΑΥΤΟΚΙΝΗΤΟΥ (CRM)

Το Blue Perfection κάνει δυνατή τη σίγαση του ραδιοφώνου του αυτοκινήτου όταν δέχεστε μια εισερχόμενη κλήση.

- Συμβουλευθείτε τις οδηγίες χρήσης του ραδιοφώνου του αυτοκινήτου σας για να βεβαιωθείτε ότι διαθέτει λειτουργία Σίγασης. Εάν πρέπει να γίνουν επιπλέον ρυθμίσεις από το μενού του ραδιοφώνου του αυτοκινήτου, βεβαιωθείτε ότι θα γίνουν σωστά.
- Αφαιρέστε την πρόσοψη του ραδιοφώνου αυτοκινήτου.
- Αφαιρέστε το διακοσμητικό πλαίσιο και βγάλτε το ραδιόφωνο αυτοκινήτου από την υποδοχή χρησιμοποιώντας τις λαβές. Αποσυνδέστε το βύσμα του ραδιοφώνου αυτοκινήτου.
- Συνδέστε τα σύρματα του Blue Perfection στα αντίστοιχα σύρματα από το βύσμα του αυτοκινήτου ή το βύσμα ISO του ραδιοφώνου αυτοκινήτου σύμφωνα με τον Πίνακα 1. Χρησιμοποιήστε 4 κλιπ για τη σύνδεση.
- Αποκαταστήστε τη σύνδεση και την εγκατάσταση του ραδιοφώνου αυτοκινήτου.

ΛΕΙΤΟΥΡΓΙΑ

ΕΝΕΡΓΟΠΟΙΗΣΗ/ ΑΠΕΝΕΡΓΟΠΟΙΗΣΗ

Εάν το Mr Handsfree Blue Perfection συνδεθεί στην πηγή τροφοδοσίας μέσω του προσαρμογέα με το καλώδιο SC3, μπορείτε να ενεργοποιείτε τη μονάδα κουμπώνοντας τον προσαρμογέα στον αναπτήρα του αυτοκινήτου.

Εάν το Mr Handsfree Blue Perfection συνδεθεί στην πηγή τροφοδοσίας με το καλώδιο SC2, η μονάδα θα ενεργοποιείται αυτόματα όταν γυρίζετε το κλειδί ανάφλεξης.

Το Mr Handsfree Blue Perfection απενεργοποιείται αυτόματα όταν η ανάφλεξη είναι απενεργοποιημένη.

ΔΟΜΗ ΜΕΝΟΥ

Όλες οι λειτουργίες της μονάδας ομαδοποιούνται στο μενού.

Για να μπείτε στο μενού πιέστε μια φορά το κεντρικό πλήκτρο του joystick. Στην οθόνη εμφανίζεται το μενού γρήγορης πρόσβασης.



Για να μετακινηθείτε στο μενού, χρησιμοποιήστε το joystick και τα 2 πλήκτρα ελέγχου του τηλεχειριστηρίου.

Η δομή μενού δείχνεται παρακάτω:

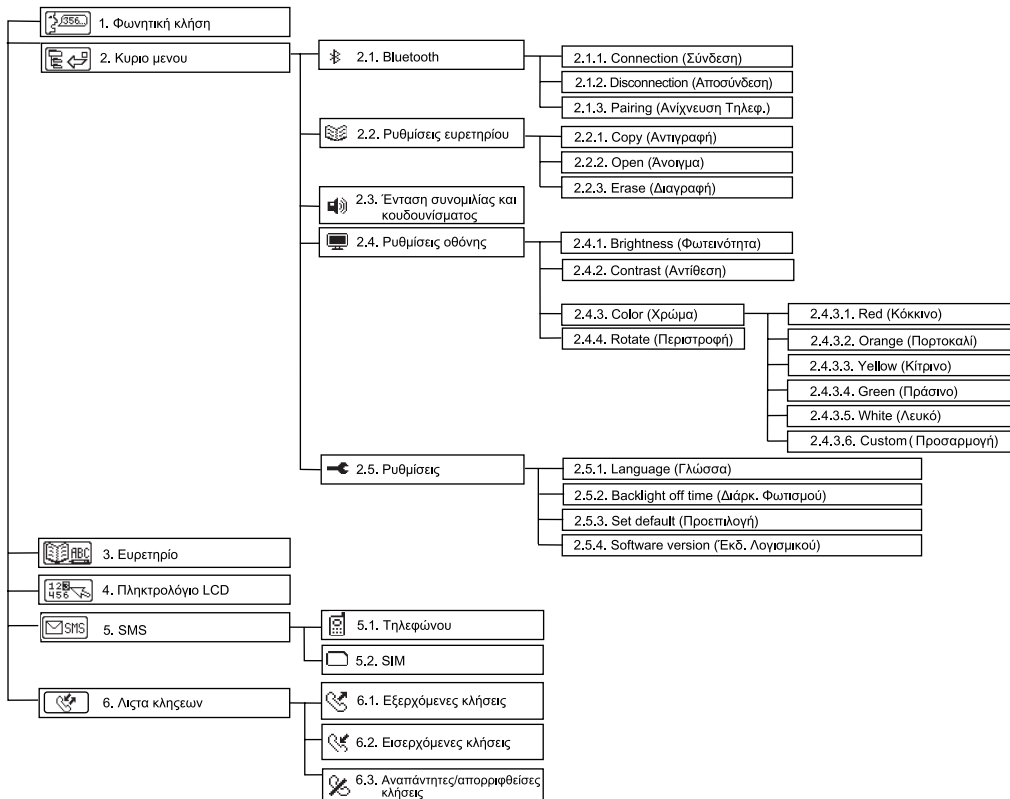

ΑΝΙΧΝΕΥΣΗ ΤΗΛΕΦ., ΣΥΝΔΕΣΗ ΚΑΙ ΑΠΟΣΥΝΔΕΣΗ

A. ΑΝΙΧΝΕΥΣΗ ΤΗΛΕΦ.

- Για να αντιστοιχίσετε το mr Handsfree Blue Perfection με το κινητό σας τηλέφωνο Bluetooth® χρησιμοποιήστε το τηλεχειριστήριο για να επιλέξετε **Κυριο μενου** ⇨ **Bluetooth**® ⇨ **Pairing** (*Ανίχνευση Τηλεφ.*) και πιέστε . Τώρα το mr Handsfree Blue Perfection είναι σε λειτουργία ανίχνευσης. Το αντίστοιχο μήνυμα εμφανίζεται στην οθόνη και ακούγεται ένας τόνος επιβεβαίωσης.



- Ενεργοποιήστε τη λειτουργία Bluetooth® στο κινητό σας τηλέφωνο.
- Αναζητήστε τις διαθέσιμες συσκευές Bluetooth® επιλέγοντας το αντίστοιχο υπομενού του τηλεφώνου. Το τηλέφωνό σας εντοπίζει όλες τις συσκευές Bluetooth® σε απόσταση μέχρι 10 m και τις εμφανίζει ως λίστα.
- Επιλέξτε *"BLUE PERFECTION"* από τη λίστα.
- Εισάγετε τον κωδικό "0000". Στην οθόνη εμφανίζεται *"PAIRING OK"* (*Η ανίχνευση ολοκληρώθηκε*) και η συσκευή μεταβαίνει σε λειτουργία αναμονής. Το "Blue Perfection" αποθηκεύεται στο τηλέφωνό σας στη λίστα συσκευών που έχουν αντιστοιχηθεί.

Σημείωση:

Εάν χρειαστεί, η λειτουργία ανίχνευσης μπορεί να ενεργοποιηθεί πιέζοντας το αριστερό πλήκτρο στη μονάδα οθόνης. Το πλήκτρο θα πρέπει να πιεστεί παρατεταμένα για περισσότερο από 5 δευτ.

B. ΣΥΝΔΕΣΗ

Σε ορισμένες περιπτώσεις η συσκευή μπορεί να αποσυνδεθεί από το τηλέφωνό σας. Για παράδειγμα, εάν το Blue Perfection ήταν απενεργοποιημένο.

Για να αποκαταστήσετε τη σύνδεση μεταξύ του Blue Perfection και του τηλεφώνου σας:

- Ενεργοποιήστε το και η σύνδεση θα αποκατασταθεί αυτόματα, ή
- Χρησιμοποιήστε το joystick για να επιλέξετε **Κυριο μενου** ⇨ **Bluetooth**® ⇨ **Connection** (*Σύνδεση*). Στην οθόνη εμφανίζεται *"CONNECTION..."* (*Σύνδεση*), ή
- Πιέστε παρατεταμένα το αριστερό πλήκτρο στη μονάδα οθόνης για περισσότερο από 5 δευτ.

Γ. ΑΠΟΣΥΝΔΕΣΗ

Ορισμένες φορές χρειάζεται να αποσυνδέσετε το τηλέφωνό σας από το Blue Perfection. Για παράδειγμα, εάν το τηλέφωνο θα πρέπει να επικοινωνήσει με μια άλλη συσκευή Bluetooth®.

Για να αποσυνδέσετε το Blue Perfection και το τηλέφωνό σας:

- Απενεργοποιήστε το Blue Perfection, ή
- Επιλέξτε το στοιχείο μενού: **Κυριο μενου** ⇨ **Bluetooth®** ⇨ **Disconnection** (Αποσύνδεση), ή
- Απομακρύνετε το τηλέφωνο από το Blue Perfection περισσότερο από 10 μέτρα, ή
- Αποσυνδέστε το Blue Perfection και το τηλέφωνο μέσω του μενού του τηλεφώνου.

Σημείωση:

Εάν το Blue Perfection και το τηλέφωνό σας αποσυνδέθηκαν και θέλετε να τα συνδέσετε και πάλι δεν είναι απαραίτητο να αντιστοιχίσετε αυτές τις συσκευές και πάλι. Η αποκατάσταση της σύνδεσης πραγματοποιείται χωρίς προτροπή για τον κωδικό πρόσβασης.

ΛΕΙΤΟΥΡΓΙΕΣ

1. ΦΩΝΗΤΙΚΗ ΚΛΗΣΗ

Εάν το τηλέφωνό σας υποστηρίζει φωνητική κλήση και υπάρχουν αποθηκευμένες φωνητικές ονομασίες (ονόματα), μπορείτε να χρησιμοποιήσετε αυτή τη λειτουργία μέσω του Blue Perfection.

2. ΚΥΡΙΟ ΜΕΝΟΥ

2.1. Bluetooth®



2.1.1. Connection (Σύνδεση)

Χρησιμοποιήστε αυτή την επιλογή (Σύνδεση) για να συνδέσετε το Blue Perfection και το τηλέφωνό σας.

2.1.2. Disconnection (Αποσύνδεση)

Χρησιμοποιήστε αυτή την επιλογή (Αποσύνδεση) για να καταργήσετε τη σύνδεση μεταξύ του Blue Perfection και του κινητού σας τηλεφώνου.

3.1.3. Pairing (Ανίχνευση Τηλεφ.)

Χρησιμοποιήστε αυτή την επιλογή (Ανίχνευση Τηλεφ.) για να αντιστοιχίσετε το Blue Perfection και το κινητό σας τηλέφωνο Bluetooth®.

2.2. Ρυθμίσεις ευρετηρίου



2.2.1. Copy (Αντιγραφή)

Χρησιμοποιήστε αυτή την επιλογή (Αντιγραφή) για να αντιγράψετε το ευρετήριο του τηλεφώνου σας στο ευρετήριο του Blue Perfection. Ο μέγιστος αριθμός εγγραφών του ευρετηρίου είναι 200.



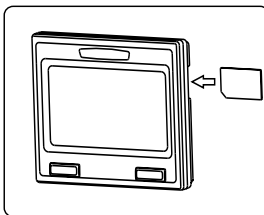

Επειδή όλα τα τηλέφωνα Bluetooth® δεν υποστηρίζουν αντιγραφή του ευρετηρίου μέσω Bluetooth®, μπορείτε να χρησιμοποιείτε και τον ενσωματωμένο αναγνώστη κάρτας SIM για να 'κατεβάσετε' τα δεδομένα του ευρετηρίου σας στη μνήμη του Blue Perfection. Για να αντιγράψετε το ευρετήριο χρησιμοποιώντας τον αναγνώστη κάρτας SIM, παρακαλώ αποσυνδέστε την οθόνη από το στήριγμα SC1, εισάγετε την κάρτα SIM στην υποδοχή της κάρτας SIM σύμφωνα με την εικόνα και συνδέστε την οθόνη στο στήριγμα. Βεβαιωθείτε ότι σπρώξατε την κάρτα αρκετά, μέχρι να κουμπώσει.

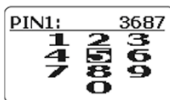

Εάν η κάρτα SIM προστατεύεται από κωδικό PIN, εμφανίζεται το παρακάτω πληκτρολόγιο οθόνης.



- Εισάγετε τον κωδικό PIN χρησιμοποιώντας τα πλήκτρα Επάνω, Κάτω, Αριστερά και Δεξιά για την επιλογή των ψηφίων.

- Χρησιμοποιήστε το  για να επιβεβαιώσετε την επιλογή σας. Τα επιλεγμένα ψηφία εμφανίζονται στο επάνω μέρος της οθόνης.
- Για να διαγράψετε ένα λάθος ψηφίο, πιέστε .
- Πιέστε  για να επαληθεύσετε τον κωδικό PIN.
- Ξεκινάει η αντιγραφή του ευρετηρίου. Το υφιστάμενο ευρετήριο, το οποίο είναι αποθηκευμένο στο Blue Perfection, διαγράφεται αυτόματα.
- Εάν η κάρτα σας SIM δεν προστατεύεται με κωδικό PIN, η διαδικασία αντιγραφής του ευρετηρίου ξεκινάει αυτόματα.
- Μόλις τελειώσει η διαδικασία αντιγραφής του ευρετηρίου, μπορείτε να αποσυνδέσετε την οθόνη από το στήριγμα και αφαιρέσετε την κάρτα SIM από την υποδοχή. Για να απελευθερώσετε την κάρτα από την υποδοχή, θα πρέπει να την πιέσετε.
- Εισάγετε την κάρτα SIM στο κινητό σας τηλέφωνο και ενεργοποιήστε το.
- Συνδέστε την οθόνη στο στήριγμα.
- Ενεργοποιήστε το κύριο μενού του Blue Perfection κι επιλέξτε **Bluetooth®** ⇔ **Connection** (Σύνδεση).
- Πιέστε  για να επαληθεύσετε την επιλογή σας.
- Η σύνδεση θα πρέπει να έχει αποκατασταθεί.

2.2.2. Open (Άνοιγμα)

Χρησιμοποιήστε αυτή την επιλογή (Άνοιγμα) για να δείτε τις εγγραφές του ευρετηρίου.

2.2.3. Erase (Διαγραφή)

Χρησιμοποιήστε αυτή την επιλογή (Διαγραφή) για να διαγράψετε όλες τις εγγραφές του ευρετηρίου.

2.3. Ένταση συνομιλίας και κουδουνίσματος



Αυτή η επιλογή χρησιμοποιείται για τη ρύθμιση της επιθυμητής έντασης του ηχείου του Blue perfection σε λειτουργία συνομιλίας και της έντασης του κουδουνίσματος εισερχόμενων κλήσεων.

Χρησιμοποιήστε τα πλήκτρα Επάνω και Κάτω του joystick για να ρυθμίσετε την ένταση. Υπάρχουν 16 επίπεδα έντασης.



2.4. Ρυθμίσεις οθόνης

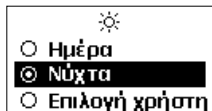

2.4.1. Brightness (Φωτεινότητα)

Επιλέξτε αυτή την επιλογή μενού για να ρυθμίσετε την ένταση φωτισμού της οθόνης.





- Χρησιμοποιήστε τα πλήκτρα Επάνω και Κάτω του joystick για να επιλέξετε την επιθυμητή φωτεινότητα.
- Πιέστε  για να επιβεβαιώσετε ή  για να αποκαταστήσετε την προηγούμενη ρύθμιση της φωτεινότητας.

Η προσαρμοσμένη ρύθμιση φωτεινότητας έχει 16 επίπεδα. Το επίπεδο 0 απενεργοποιεί το φωτισμό, ενώ το επίπεδο 15 είναι το μέγιστο.

2.4.2. Contrast (Αντίθεση)

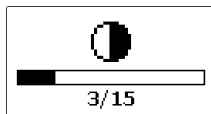
Επιλέξτε αυτή την επιλογή μενού (Αντίθεση) για να ρυθμίσετε το κοντράστ της οθόνης.



- Χρησιμοποιήστε τα πλήκτρα Αριστερά και Δεξιά του joystick για να επιλέξετε το επιθυμητό κοντράστ.
- Πιέστε  για επιβεβαίωση ή  για να επαναφέρετε την προηγούμενη ρύθμιση του κοντράστ.

Το κοντράστ έχει 16 επίπεδα. Το επίπεδο 0 είναι το ελάχιστο, ενώ το 15 το μέγιστο.



2.4.3. Color (Χρώμα)

Επιλέξτε αυτή την επιλογή μενού (Χρώμα) για να ρυθμίσετε το χρώμα του φωτισμού της οθόνης. Επιλέξτε ένα από τα διαθέσιμα χρώματα:

1. Κόκκινο
2. Πορτοκαλί
3. Κίτρινο
4. Πράσινο
5. Λευκό
6. Προσαρμογή

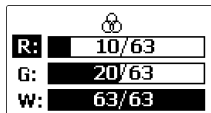
Επιλέξτε την επιλογή μενού "CUSTOM" (Προσαρμογή) για να ρυθμίσετε ομαλά το χρώμα του φωτισμού.



- Χρησιμοποιήστε τα πλήκτρα Επάνω και Κάτω του joystick για να επιλέξετε το επιθυμητό χρώμα.
- Χρησιμοποιήστε τα πλήκτρα Αριστερά και Δεξιά του joystick για να επιλέξετε το επιθυμητό επίπεδο του χρώματος.
- Πιέστε  για επιβεβαίωση ή  για να επαναφέρετε την προηγούμενη ρύθμιση του χρώματος.

2.4.4. Rotate (Περιστροφή)

- Επιλέξτε την επιλογή "ROTATE" (Περιστροφή) και πιέστε .

2.5. Ρυθμίσεις

2.5.1. Language (Γλώσσα)

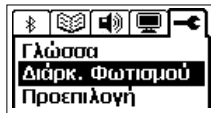

Επιλέξτε την επιλογή μενού "ΡΥΘΜΙΣΕΙΣ" .



- Επιλέξτε την επιλογή "LANGUAGE" (Γλώσσα) και πιέστε .
- Επιλέξτε μια από τις διαθέσιμες γλώσσες (Αγγλικά, Ρωσικά, Ολλανδικά ...).

- Πιέστε  για επιβεβαίωση ή  για να επαναφέρετε την προηγούμενη ρύθμιση της γλώσσας.





2.5.2. Backlight off time (Διάρκ. Φωτισμού)

- Επιλέξτε “**BACKLIGHT OFF TIME**” (Διάρκ. Φωτισμού) για να ρυθμίσετε το χρόνο μετά τον οποίο απενεργοποιείται ο φωτισμός.
- Πιέστε .
- Χρησιμοποιήστε τα πλήκτρα Αριστερά και Δεξιά του joystick για να ρυθμίσετε το χρονοδιακόπτη. Εάν επιλέξετε “**ALWAYS ON**” (Πάντα ενεργός) ο φωτισμός δεν απενεργοποιείται. Τα βήματα του χρονοδιακόπτη είναι 10 sec, ενώ το μέγιστο είναι 1 λεπτό.
- Πιέστε  για επιβεβαίωση ή  για να επαναφέρετε την προηγούμενη ρύθμιση και να βγείτε από το μενού.



2.5.3. Set Default (Προεπιλογή)

Χρησιμοποιώντας αυτή την επιλογή (Προεπιλογή) μπορείτε να επαναφέρετε τις εργοστασιακές ρυθμίσεις του Blue Perfection.

Παράμετρος	Τιμή
Φωτεινότητα	15/15 (μεγ.)
Αντίθεση	8/15 (μεσ.)
Χρώμα φωτισμού	Λευκό
Γλώσσα	Αγγλικά
Διάρκ. Φωτισμού	10 δευτ.

- Στο υπομενού “**ΡΥΘΜΙΣΕΙΣ**” , επιλέξτε “**SET DEFAULT?**” (Προεπιλογή?) και πιέστε  για επιβεβαίωση.
- Στην οθόνη εμφανίζεται “**SET DEFAULT?**” (Προεπιλογή?). Πιέστε  για επιβεβαίωση ή  για ακύρωση.

2.5.4. Software version (Έκδ. Λογισμικού)

- Στο υπομενού “**ΡΥΘΜΙΣΕΙΣ**” , επιλέξτε “**SOFTWARE VERSION**” (Έκδ. Λογισμικού) και πιέστε .
- Στην οθόνη εμφανίζεται ο αριθμός έκδοσης λογισμικού.

3. ΕΥΡΕΤΗΡΙΟ

Μπορείτε να χρησιμοποιήσετε το ευρετήριο για την πραγματοποίηση κλήσεων. Οι εγγραφές του ευρετηρίου εμφανίζονται με αλφαβητική σειρά στο επάνω μέρος της οθόνης. Το ευρετήριο του Blue perfection μπορεί να αποθηκεύσει μέχρι 200 εγγραφές. Για γρήγορη αναζήτηση του επιθυμητού ονόματος, βρείτε το πρώτο γράμμα του

με τον κέρσορα στο κάτω μέρος της οθόνης χρησιμοποιώντας τα πλήκτρα πλοήγησης του joystick. Η διαδικασία αντιγραφής του ευρετηρίου περιγράφεται στο κεφάλαιο 2.2.1.

4. ΠΛΗΚΤΡΟΛΟΓΙΟ ΟΘΟΝΗΣ LCD

Χρησιμοποιώντας το πληκτρολόγιο LCD και το joystick του τηλεχειριστηρίου μπορείτε να καλείτε οποιονδήποτε αριθμό.

- Χρησιμοποιήστε τα πλήκτρα Επάνω, Κάτω, Αριστερά και Δεξιά του joystick για να μετακινηθείτε και να επιλέξετε ένα ψηφίο στην οθόνη.
- Πιέστε το πλήκτρο  για επιβεβαίωση.

Σημείωση:

Ο κέρσορας μετακινείται πάντα πίσω στο “5” αφού επιλέξετε ένα ψηφίο. Αυτό συμβαίνει επειδή το “5” είναι κοντά σε όλα τα άλλα ψηφία.

5. SMS

Με αυτή την επιλογή του μενού μπορείτε να αντιγράψετε SMS που έχετε λάβει από τη μνήμη του τηλεφώνου σας ή την κάρτα SIM (μέχρι 20).

Θα βλέπετε την πρώτη λέξη κάθε μηνύματος. Κάνοντας κλικ σε αυτές τις λέξεις, ανοίγεται το μήνυμα και βλέπετε περισσότερες λεπτομέρειες.

Σημείωση:

Αυτή η λειτουργία δεν υποστηρίζεται από ορισμένα κινητά τηλέφωνα λόγω της συγκεκριμένης λειτουργικότητάς τους.

6. ΛΙΣΤΑ ΚΛΗΣΕΩΝ

Η πρόσβαση σε αυτή την επιλογή του μενού είναι δυνατή με μια πίεση του πλήκτρου  στο τηλεχειριστήριο όταν βρίσκεστε στο κύριο μενού. Στη συνέχεια μπορείτε να επιλέξετε 1 από 3 λίστες:

- Λίστα εξερχόμενων κλήσεων
- Λίστα εισερχόμενων κλήσεων
- Λίστα αναπάντητων/ απορριφθέντων κλήσεων

Κάθε λίστα μπορεί να αποθηκεύσει μέχρι 10 αριθμούς και ονόματα εάν είναι αποθηκευμένα στο ευρετήριο.

ΠΡΑΓΜΑΤΟΠΟΙΗΣΗ ΚΛΗΣΕΩΝ

1. ΛΕΙΤΟΥΡΓΙΑ ΑΝΑΜΟΝΗΣ

Στη λειτουργία αναμονής η οθόνη δείχνει τις τρέχουσες παραμέτρους του τηλεφώνου σας:

1. Ισχύς σήματος του κυψελωτού δικτύου στην τρέχουσα θέση. Όσο περισσότερες οι γραμμές, τόσο ισχυρότερο

το σήμα. Ο αριθμός γραμμών μπορεί να διαφέρει λίγο από το τηλέφωνό σας λόγω της υλοποίησης Bluetooth® για το λογισμικό αυτό.

2. Χωρητικότητα της μπαταρίας. Όσο μεγαλύτερη η χωρητικότητα, τόσο περισσότερες οι γραμμές. Εάν η μπαταρία είναι σχεδόν αποφορτισμένη, το εικονίδιο αναβοσβήνει. Εάν το τηλέφωνο είναι σε λειτουργία φόρτισης, το εικονίδιο φορτιστή εμφανίζεται κοντά στο εικονίδιο μπαταρίας.
3. Το όνομα Bluetooth® του συνδεδεμένου κινητού τηλεφώνου.
4. Εάν είναι ενεργοποιημένη η σύνδεση Bluetooth®, στην οθόνη θα υπάρχει το εικονίδιο “Car” (Αυτοκίνητο).



2. ΦΩΝΗΤΙΚΗ ΚΛΗΣΗ

Προτού χρησιμοποιήσετε αυτή τη λειτουργία, βεβαιωθείτε ότι υπάρχουν αποθηκευμένες στο τηλέφωνό σας φωνητικές ονομασίες για φωνητική κλήση.

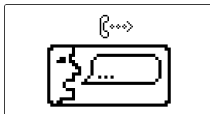

- Για να ενεργοποιήσετε τη φωνητική κλήση, πιέστε  κι επιλέξτε “ΦΩΝΗΤΙΚΗ ΚΛΗΣΗ”  από το μενού.
- Πιέστε .
- Στην οθόνη εμφανίζεται η παρακάτω εικόνα.







- Μετά το μπιπ πείτε την ονομασία.
- Το Blue Perfection ηχογραφεί την αντίστοιχη ονομασία από τη μνήμη του και καλεί τον αριθμό.

3. ΚΛΗΣΗ ΑΠΟ ΤΟ ΕΥΡΕΤΗΡΙΟ

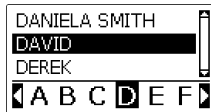
Μπορείτε να καλέσετε έναν αριθμό από το ευρετήριο αποθηκευμένο στη μνήμη του Blue Perfection.

- Στη λειτουργία αναμονής, πιέστε  για να μπειτε στο μενού κι επιλέξτε “ΕΥΡΕΤΗΡΙΟ” .
- Πιέστε .
- Στην οθόνη εμφανίζεται η παρακάτω εικόνα.





- Χρησιμοποιήστε τα πλήκτρα Αριστερά και Δεξιά για να μετακινηθείτε στο κάτω τμήμα της οθόνης και να επιλέξετε το πρώτο γράμμα του ονόματος.
- Χρησιμοποιήστε τα πλήκτρα Επάνω και Κάτω για να μετακινηθείτε εντός της λίστας ευρετηρίου.
- Πιέστε  για να δείτε λεπτομερείς πληροφορίες της εγγραφής (όνομα και αριθμό τηλεφώνου).
- Πιέστε  για να επιστρέψετε στο Ευρετήριο.
- Πιέστε  για να πραγματοποιήσετε την κλήση.

Σημείωση:



Η κάτω γραμμή με τα γράμματα περιέχει μόνο τα γράμματα που αντιστοιχούν στις εγγραφές του ευρετηρίου.

4. ΠΡΑΓΜΑΤΟΠΟΙΗΣΗ ΚΛΗΣΗΣ ΑΠΟ ΤΟ ΠΛΗΚΤΡΟΛΟΓΙΟ ΤΗΣ ΟΘΟΝΗΣ

Μπορείτε να χρησιμοποιήσετε το πληκτρολόγιο της οθόνης LCD για να εισάγετε έναν αριθμό.

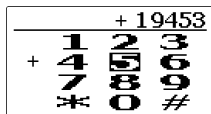

- Στη λειτουργία Αναμονής, πιέστε  για να μπείτε στο μενού κι επιλέξετε “ΠΛΗΚΤΡΟΛΟΓΙΟ” .
- Πιέστε .
- Στην οθόνη εμφανίζεται το ακόλουθο πληκτρολόγιο:



- Χρησιμοποιήστε τα πλήκτρα Επάνω, Κάτω, Αριστερά και Δεξιά για να επιλέξετε ψηφία.
- Χρησιμοποιήστε  για να επιβεβαιώσετε την επιλογή σας. Τα επιλεγμένα ψηφία εμφανίζονται στο επάνω μέρος της οθόνης. Μετά από κάθε επιλογή ο κέρσορας επιστρέφει στο κέντρο του αριθμητικού πληκτρολογίου, στο ψηφίο “5”.
- Για να διαγράψετε ένα λάθος ψηφίο, πιέστε .
- Πιέστε  για να καλέσετε τον αριθμό.

5. ΕΠΑΝΑΚΛΗΣΗ

Η επανάκληση πραγματοποιείται από τις λίστες κλήσεων. Επιλέγοντας τη λίστα εξερχόμενων κλήσεων, μπορείτε να καλέσετε και πάλι τους τελευταίους 10 αριθμούς που έχουν κληθεί με το Blue Perfection μετά την ενεργοποίησή του.



- Στη λειτουργία Αναμονής, πιάστε  και στη συνέχεια .
- Στην οθόνη εμφανίζονται τρεις λίστες:



Μπορείτε να επιλέξετε τον επιθυμητό αριθμό από κάθε λίστα:

- Εξερχόμενες κλήσεις
- Εισερχόμενες κλήσεις
- Αναπάντητες/απορριφθείσες κλήσεις

Η μέγιστη χωρητικότητα κάθε λίστας είναι 10 εγγραφές. Εάν ένας αριθμός υπάρχει αποθηκευμένος στο ευρετήριο, εμφανίζεται το αντίστοιχο όνομα.





- Για να μετακινηθείτε από το μια λίστα στην άλλη, χρησιμοποιήστε τα πλήκτρα Αριστερά και Δεξιά.
- Για να μετακινηθείτε μέσα στις λίστες, χρησιμοποιήστε τα πλήκτρα Επάνω και Κάτω.
- Πιάστε  για να καλέσετε τον αριθμό.
- Πιάστε  για να επιστρέψετε στη λειτουργία Αναμονής.

6. ΚΑΤΑ ΤΗ ΔΙΑΡΚΕΙΑ ΜΙΑΣ ΚΛΗΣΗΣ

Κατά τη διάρκεια μιας κλήσης, η οθόνη εμφανίζει τις ακόλουθες πληροφορίες:

1. Αριθμός τηλεφώνου
2. Όνομα
3. Διάρκεια μιας κλήσης
4. Εικονίδια των πλήκτρων τηλεχειριστηρίου



- Κατά τη διάρκεια μιας κλήσης μπορείτε να ρυθμίσετε την ένταση χρησιμοποιώντας τα πλήκτρα Επάνω και Κάτω.
- Να μεταφέρετε την κλήση από το Blue Perfection στο τηλέφωνο πιέζοντας .
- Να μεταφέρετε μια κλήση από το τηλέφωνο στο Blue Perfection μέσω της αντίστοιχης επιλογής στο μενού του τηλεφώνου.
- Εάν θέλετε να επιλέξετε μια εντολή DTMF, πιέστε  για να εμφανιστεί το πληκτρολόγιο οθόνης.
- Χρησιμοποιήστε τα πλήκτρα Επάνω, Κάτω, Αριστερά και Δεξιά για να επιλέξετε τα ψηφία.
- Χρησιμοποιήστε το  για να επιβεβαιώσετε την επιλογή σας. Τα επιλεγμένα ψηφία εμφανίζονται στο επάνω μέρος της οθόνης.
- Για να διαγράψετε ένα λανθασμένο ψηφίο, πιέστε .
- Πιέστε  για να στείλετε την εντολή DTMF.

7. ΤΕΡΜΑΤΙΣΜΟΣ ΜΙΑΣ ΚΛΗΣΗΣ

Πιέστε  για να τερματίσετε μια κλήση.

8. ΑΠΑΝΤΗΣΗ ΜΙΑΣ ΚΛΗΣΗΣ

Εάν λάβετε μια εισερχόμενη κλήση, εμφανίζεται στην οθόνη ο αριθμός του καλούντα.

Εάν το όνομα και ο αριθμός είναι αποθηκευμένοι στο Ευρετήριο του Blue Perfection, στην οθόνη εμφανίζεται και το όνομα.









Πιέστε  για να απαντήσετε μια κλήση.

9. ΑΠΟΡΡΙΨΗ ΜΙΑΣ ΚΛΗΣΗΣ

Εάν δε θέλετε να απαντήσετε μια εισερχόμενη κλήση πιέστε .

SMS

ΣΥΝΟΠΤΙΚΗ ΛΙΣΤΑ SMS

- Για να δείτε τη λίστα SMS στη λειτουργία Αναμονής πιέστε , επιλέξτε "SMS"  και πιέστε  και πάλι.
- Εμφανίζεται η λίστα SMS στη μνήμη του τηλεφώνου.
- Μετακινήστε το joystick προς τα δεξιά για να δείτε τα SMS στη μνήμη της κάρτας SIM.
- Επιλέξτε ένα SMS και πιέστε  για να το δείτε.
- Πιέστε  για να δείτε τον αριθμό τηλεφώνου/όνομα του αποστολέα του SMS και την ημερομηνία και ώρα λήψης του μηνύματος.
- Πιέστε  για να καλέσετε τον αριθμό τηλεφώνου του.
- Πιέστε  για έξοδο στη λειτουργία προβολής SMS.

ΑΝΤΙΜΕΤΩΠΙΣΗ ΠΡΟΒΛΗΜΑΤΩΝ

Πρόβλημα	Αιτία	Λύση
Η συσκευή δε λειτουργεί. Το πράσινο LED του τροφοδοτικού δεν ανάβει.	<ol style="list-style-type: none">1. Η υποδοχή του αναπτήρα έχει κάποια βλάβη.2. Δε γίνεται επαφή μεταξύ του τροφοδοτικού και της υποδοχής του αναπτήρα.3. Η ασφάλεια 1,5 A του τροφοδοτικού έχει καεί.4. Το τροφοδοτικό έχει κάποια βλάβη.	<ol style="list-style-type: none">1. Ελέγξτε κατά πόσο ο αναπτήρας λειτουργεί σωστά.2. Καθαρίστε την επιφάνεια επαφής της υποδοχής του αναπτήρα και του τροφοδοτικού.3. Αλλάξτε την ασφάλεια.4. Εάν οι λύσεις 1-3 δε βοήθησαν, αποταθείτε σε ένα κέντρο σέρβις.
Ο καλών δε σας ακούει.	<ol style="list-style-type: none">1. Το μικρόφωνο είναι αποσυνδεδεμένο.2. Το καλώδιο του μικροφώνου έχει κάποια ζημιά.	<ol style="list-style-type: none">1. Ελέγξτε τη σύνδεση του μικροφώνου και της υποδοχής μικροφώνου της μονάδας handsfree.2. Αποταθείτε σε ένα κέντρο σέρβις.

<p>Η συσκευή δε λειτουργεί. Είναι συνδεδεμένη με το ραδιόφωνο αυτοκινήτου μέσω του προσαρμογέα. Το ραδιόφωνο αυτοκινήτου λειτουργεί κανονικά.</p>	<ol style="list-style-type: none"> 1. Δε γίνεται επαφή μεταξύ των συρμάτων. 2. Τα σύρματα του ραδιοφώνου του αυτοκινήτου έχουν μικρότερη διατομή από ότι χρειάζεται (διατομή μικρότερη από 0,75 mm²). 3. Η ασφάλεια 1,5 A του προσαρμογέα έχει καεί. 	<ol style="list-style-type: none"> 1. Ελέγξτε την επαφή στα σημεία σύνδεσης. 2. Για τη σύνδεση, χρησιμοποιήστε κλιπ σύνδεσης τα οποία αντιστοιχούν στον τύπο του αυτοκινήτου σας ή σε άλλο κατάλληλο τύπο σύνδεσης. 3. Αλλάξτε την ασφάλεια.
<p>Η συσκευή είναι συνδεδεμένη με το ραδιόφωνο του αυτοκινήτου, χωρίς να μηδενίζει την ένταση ήχου κατά τη διάρκεια μιας κλήσης.</p>	<p>Η λειτουργία Σίγασης του ραδιοφώνου του αυτοκινήτου απαιτεί πρόσθετες ρυθμίσεις για να ενεργοποιηθεί.</p>	<p>Συμβουλευθείτε τις οδηγίες χρήσης του ραδιοφώνου του αυτοκινήτου και κάντε τις απαραίτητες ρυθμίσεις.</p>

ΤΕΧΝΙΚΕΣ ΠΑΡΑΜΕΤΡΟΙ

Τάση μπαταρίας αυτοκινήτου

12,6 V (10,8 – 13,5)

με αρνητικό πόλο γειωμένο.

Κατανάλωση ρεύματος

Στη λειτουργία συνομιλίας – 0,8 A

Στη λειτουργία αναμονής – 50 mA

Ασφάλεια

1,5A

ΚΑΛΩΔΙΟ ΣΥΣΤΗΜΑΤΟΣ SC2

- Κόκκινο: +12B
- Μαύρο: GND
- Μπλε: ανάφλεξη, ACC/IGN
- Καφέ: Λειτουργία σίγασης ραδιοφώνου αυτοκινήτου. Στη λειτουργία συνομιλίας η τάση μεταβαίνει από + 12 V σε 0 V.

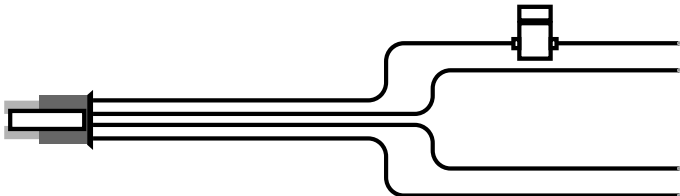

BLUETOOTH®

Το σήμα και τα λογότυπα *Bluetooth*® ανήκουν στην Bluetooth SIG, Inc. και κάθε χρήση τους από την TE-Group NV γίνεται κατόπιν ειδικής αδείας. Οι υπόλοιπες εμπορικές ονομασίες ανήκουν στους αντίστοιχους κατόχους τους.

ΦΡΟΝΤΙΔΑ ΚΑΙ ΤΕΧΝΙΚΗ ΣΥΝΤΗΡΗΣΗ

Το Blue Perfection είναι ένα προϊόν ανώτερης σχεδίασης και κατασκευής και πρέπει να χρησιμοποιείται με προσοχή. Οι παρακάτω συστάσεις θα σας βοηθήσουν να τηρείτε τις προϋποθέσεις της εγγύησης και να απολαμβάνετε αυτό το προϊόν για πολλά χρόνια.

- Διατηρείτε τη συσκευή και όλα τα μέρη της στεγνά. Η βροχή, η υγρασία και όλοι οι τύποι υγρών ή συμπυκνωμάτων μπορεί να περιέχουν μεταλλικά στοιχεία, τα οποία διαβρώνουν τα ηλεκτρονικά κυκλώματα.
- Μην αποθηκεύετε τη συσκευή σε πολύ θερμούς χώρους. Οι υψηλές θερμοκρασίες μπορούν να μικρύνουν τη διάρκεια ζωής των ηλεκτρονικών συσκευών, να καταστρέψουν τις μπαταρίες και να παραμορφώσουν ή να λειώσουν ορισμένα πλαστικά μέρη.
- Μην αποθηκεύετε τη συσκευή σε πολύ ψυχρούς χώρους. Με τη θέρμανσή της (στην κανονική της θερμοκρασία), μπορεί να σχηματιστεί υγρασία στο εσωτερικό της, η οποία μπορεί να προκαλέσει βλάβη στα ηλεκτρονικά κυκλώματα.

- Μην επιχειρήσετε να ανοίξετε τη συσκευή. Οι επεμβάσεις από μη εξειδικευμένα άτομα μπορεί να την καταστρέψουν.
- Μη χρησιμοποιείτε δυνατά χημικά, ουσίες καθαρισμού ή ισχυρά απορρυπαντικά για να καθαρίζετε τη συσκευή.

Το mr Handsfree σας εύχεται καλό και ασφαλές ταξίδι!

TARTALOMJEGYZÉK

BIZTONSÁGI RENDSZABÁLYOK	2
MIBŐL ÁLL A MR HANDSFREE BLUE PERFECTION?	2
ÁTTEKINTÉS	3
ÜZEMBE HELYEZÉS.....	7
MŰKÖDTETÉS	10
HIBAEZHÁRÍTÁS	25
MŰSZAKI ADATOK	25
BLUETOOTH®	26
GONDOZÁS ÉS MŰSZAKI KARBANTARTÁS.....	26

BIZTONSÁGI RENDSZABÁLYOK

1. Mielőtt elkezdje az üzembe helyezést, győződjön meg arról, hogy a gépkocsi gyújtása ki van kapcsolva.
2. Győződjön meg arról, hogy a gépkocsi kihangosító működése semmilyen körülmények között nincs hatással a biztonságára.
3. Vigyázzon, hogy ne hagyja megsérteni az elektromos kábeleket, az üzemanyag vagy fék csöveket vagy a biztonsági berendezéseket az üzembe helyezés során.
4. Amikor üzembe helyezi a gépkocsi kihangosítót, győződjön meg arról, hogy sem a kormányzási, sem a fékezési, sem más kulcsfontosságú rendszernél nincs lényeges hatással a gépkocsi szabályszerű működésére. Győződjön meg arról, hogy a légzsák felfúvódása semmilyen módon nincs blokkolva, vagy hátrányosan befolyásolva.
5. A kihangosító bármilyen 12-os negatív földelésű rendszerben használható. Ennek a követelménynek a be nem tartása a gépkocsi elektronika meghibásodását okozhatja.
6. Ne üzemeltesse a kihangosítót az akkumulátoron hosszú ideig, pl.: amikor a motor ki van kapcsolva, mivel ez az akkumulátor lemerítését okozhatja.

MIBŐL ÁLL A MR HANDSFREE BLUE PERFECTION?

1. Kihangosító készülék beépített hangszóróval **(SM1)**
2. A kihangosító készülék konzolja
3. A képernyő **(D1)**
4. A képernyő konzolja a rendszerkábellel **(SC1)**
5. Derékszögű konzol a képernyő függőleges felületre történő erősítéséhez.
6. Infravörös távirányító **(J1)**
7. Lítium elem az infravörös távirányítóba, CR2032, 3B
8. Egy készlet dekoratív burkolat az infravörös távirányítóra – 3 db
9. Mikrofon **(M1)**
10. Rendszerkábel adapterrel a kihangosító készülék gépkocsi áramforrásához, a gyújtási rendszerhez, és a rádiónémitáshoz történő csatlakozáshoz. **(SC2)**
11. Adapter a kihangosító készülék gépkocsi tápjához csatlakoztatáshoz a cigarettagyújtón keresztül **(SC3)**. Ez egy cserélhető biztosítékot, és a rugós csavart kábelt tartalmazza.
12. A képernyő és a kihangosító készülék rögzítő lapja – 2 db.
13. Kábelsarúk a kábelek csatlakoztatásához. – 5 db
14. Mikrofon kábelt megvezető csipeszek. – 4 db
15. Csavarok
16. Kétoldalas ragasztó lap – 2 db

17. Csavarhúzó.
18. Felhasználói kézikönyv

ÁTTEKINTÉS

KIHANGOSÍTÓ KÉSZÜLÉK (SM1)

A kihangosító készülék beépített hangszórót, visszhangszűrőt, zajkompresszort és Bluetooth® vezeték nélküli technológiát tartalmaz, amely gondoskodik a vezeték nélküli kapcsolatról a Bluetooth®-os mobil telefonokhoz.

Mivel a készülékek a Bluetooth®-os technológiával rádióhullámokon keresztül kommunikálnak, ezért a kihangosítónak és a mobil telefonjának direkt egymásra-látásra nincs szükségük. A két készüléknek csupán maximum 10 méteres távolságra kell lenniük egymástól, így nem kell a telefonját kivennie a zsebéből, vagy a táskájából ahhoz, hogy egy hívást kezdeményezzen, vagy fogadjon a kihangosítón keresztül.

Mivel a Bluetooth®-os telefonok különböző gyártóktól származhatnak, és változatos funkciókkal rendelkezhetnek, ezért néhány ebben a kézikönyvben szereplő funkció másképp működhet, vagy esetleg nem használható.

A kihangosító készülék a következő aljzatokkal rendelkezik a külső egységekhez történő kapcsolódáshoz:

1. A rendszerkábel aljzata SC1.
2. Az SC2 és SC3 kábelek aljzata.
3. Külső hangszórók aljzata (Mindig csak eredeti mr Handsfree tartozékokat használjon).
4. Mikrofon aljzat M1.

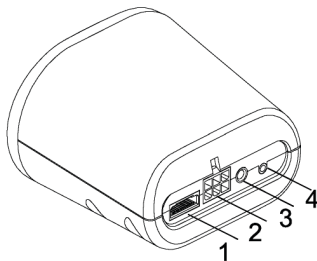

KÉPERNYŐ (D1)

A képernyő egység tartalmazza:

1. LCD nagy szimbólumokkal és ikonokkal.
2. Könnyen hozzáférhető rögzítő rendszer, amely lehetővé teszi önnek az LCD legjobb látószögének kiválasztását, és könnyen eltávolíthatja a műszerfalról a lopás megelőzésére.
3. Automatikus háttérvilágítás változtatható világítási színekkel és a kontraszt és a fényerőiség beállításával.
4. Infravörös vevő az infravörös távirányítóhoz.

Az infravevő lencséje

Ha megnyomja:

- Egy hívás fogadása.
- Párosított telefonhoz kapcsolódás vagy a kézibeszélő profilhoz.

Ha megnyomja, és nyomva tartja:

- A párosítási módba kapcsolás.



Ha megnyomja:

- Egy hívás befejezése.
- Visszatérés az előző menüpontra.
- Beadott adat törlése.

Ha megnyomja, és nyomva tartja:

- Visszatérés készenléti módba.

TÁVIRÁNYÍTÓ (J1)

A távirányítót a kormánykerékre kell rögzíteni. Két gombbal és egy irány mutató botkormánnyal rendelkezik. A távirányító és a funkciói úgy vannak megtervezve, hogy lehetővé tegye a mobil telefonját a lehető legegyszerűbben és legkönnyebben használnia. A távirányító és a képernyőben levő vevő között a kapcsolat egy infravörös csatormán keresztül történik. A távirányítót a kormánykerék jobb vagy bal oldalára lehet rögzíteni. (Lásd az „*Üzembe helyezés*” fejezetet.)

Ha megnyomja a fel, le, jobbra, vagy balra gombot:

- A menüben történő navigálás.

Ha megnyomja, és nyomva tartja a fel, le, jobbra, vagy balra gombot:

- Gyors rolózás a listákban.

Ha megnyomja a középső gombot:

- A menü megnyitása.

- OK gomb.

Ha megnyomja:

- Egy hívás fogadása.

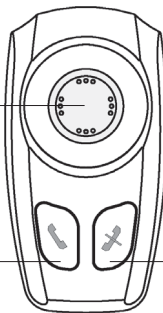

Ha megnyomja:

- Egy hívás befejezése.

- Az előző menü szintre történő visszalépés.

- A beadott adat törlése.

Ha megnyomja, és nyomva tartja:

- Visszatérés készenléti módba.

MIKROFON (M1)

A mikrofon elsősorban gépkocsiban történő használatra van tervezve. A mikrofon elhelyezése lényeges hatással van az akusztikus minőségre. (A mikrofon ajánlott elhelyezését lásd az „*Üzembe helyezés*” fejezetben.) A mikrofon egy kétállású kapcsolóval rendelkezik, amely a mikrofon érzékenységet szabályozza. Nyomja be a gombot a mikrofonon, hogy növelje a hangerőt a hívófél oldalán.

A KÉPERNYŐ KONZOLJA RENDSZER KÁBELLEL SC1

A képernyő konzolját rögzíteni lehet a rögzítő kerék elforgatásával. (1). A konzolszerkezet lehetővé teszi a képernyőnek a vízszintes és függőleges szögekben történő beállítását, hogy a lehető legjobban láthassa. A hátoldalán egy gomb (2) található, amellyel leveheti a képernyőt a konzolról.

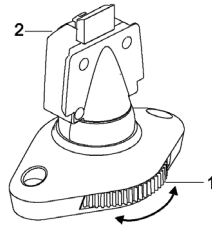

AZ SC2 ÉS SC3 RENDSZERKÁBELEK

Az SC2 rendszerkábel a kihangosítót a tápfeszültségre és a gyújtási rendszerhez kapcsolja, és a rádió némitására is használható. Az SC3 rendszerkábel a magától működő üzembe helyezésre szolgál. A tápfeszültséget a cigarettagyújtón keresztül kapja meg. Mindkét rendszerkábel egy cserélhető biztosítékkal rendelkezik. Az alábbi ábra mutatja, hogy hogyan kell a biztosítékot cserélni.

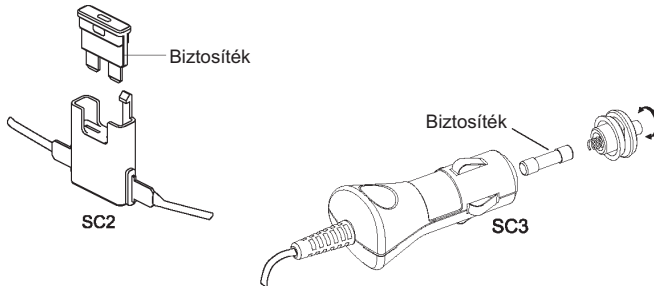

ÜZEMBE HELYZÉS

A KIHANGOSÍTÓ KÉSZÜLÉK (SM1)

Azt javasoljuk, hogy a kihangosító készüléket a gépkocsiban a legkevésbé látható helyre rögzítse. Habár abban biztos lehet, hogy a készülék gondoskodik a jó hangzásról a hangszóró felhasználó irányába állításával, és a készüléknek a mikrofontól több mint 1 m távolságra történő elhelyezésével.

Keresse meg azt a helyet a gépkocsijában, ahol a kihangosító rögzíthető, és kényelmes a használata. Bizonyosodjon meg arról, hogy az a hely, ahol üzembe akarja helyezni, mentes a portól és a szennyeződéstől.

A kihangosító konzolját úgy kell felszerelni, hogy a kihangosító készüléket helyére lehessen illeszteni, és ha szükség van rá, akkor könnyen levehető legyen.

A konzolt kétféle módon lehet rögzíteni:

1. Közvetlenül a műszerfalra, vagy bárhol más helyre a gépkocsiban a beszerelő csavarokat felhasználva.
2. A rögzítő lemezhez, a beszerelő csavarokat felhasználva. Majd a rögzítő lemezt a kétoldalas ragasztószalaggal kell felragasztani a műszerfalra, vagy bármelyik másik helyre a gépkocsiban.

TÁVIRÁNYÍTÓ (J1)

1. Tegye be a lítium elemet (1) a távirányítóba helyes polaritással (a szöveg az elemtartó teteje felé legyen) és zárja be az elemtartó fedelét.
2. Rögzítse a távirányítót egy csavarral a rögzítő szalaghoz.
3. A dekoratív burkolatot (2) kattintsa a helyére és a botkormány gombját (3) is tegye rá.
4. Mozgassa a távirányítót a rögzítő szalagon, amíg az be nem kattan a helyére.

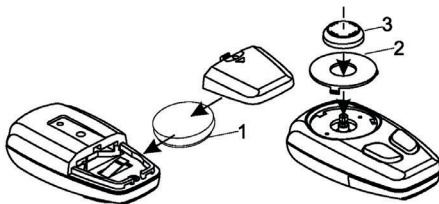

A távirányító rögzítési rendszere lehetővé teszi a rögzítést a kormányra, a baloldalra, és a jobboldalra is. A távirányító ajánlott rögzítési pozíciója 10 és 2 óra irányában van a kormánykeréken.

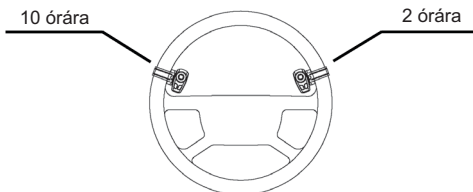

A távirányító hátsó része továbbítja az infravörös fényt, és ezért ezt a képernyő infravörös vevője irányába kell fordítani. Sohase takarja le a távirányító hátsó részét! A képernyőt a kormányra az oldalára szükséges elhelyezni, mint amilyenre a távirányítót helyezte el. Ha a távirányítót a kormány jobb oldalára szerelte fel, akkor a képernyőt szintén a jobb oldalára szerelje fel. A rögzítést úgy hajtsa végre, ahogy az alábbi kép mutatja.

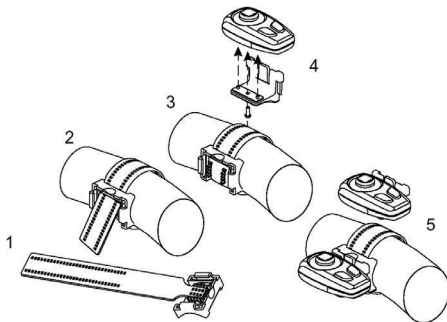

A KÉPERNYŐ (D1)

A képernyő tartó konzolját (SC1) szerelje fel a műszerfalra, vagy bármelyik olyan helyre, ahonnan jól látható, de nem akadályozza a gépkocsi működtetésének a vezérlését. Vegye figyelembe, hogy a távirányításra szolgáló infravörös vevő a képernyőbe van beépítve, így a megbízható működtetés érdekében biztosítsa, hogy a képernyő és a távirányító 40-50 cm-ről egymásra lásson, és a bezárt szög kb. 30 fokos legyen.

Keressen olyan helyet a gépkocsijában, ahova a készülék bele illik, és ahol kényelmes a használata. Bizonyosodjon meg arról, hogy az a hely, ahol üzembe akarja helyezni, mentes a portól és a szennyeződéstől.

A konzolt kétféle módon lehet rögzíteni:

1. Közvetlenül a műszerfalra a beszerelő csavarokat felhasználva.
2. A rögzítő lemezhez, a beszerelő csavarokat felhasználva. Majd a rögzítő lemezt a kétoldalas ragasztószalaggal kell felragasztani a műszerfalra, vagy bármelyik másik helyre a gépkocsiban.
3. Ha a képernyőt függőleges felületre szeretné rögzíteni a műszerfalon, akkor használhatja a derékszögű tartó konzolt.

MIKROFON (M1)

Szerelje fel a mikrofont a felhasználó fejének a közelébe (30 cm az optimális), és olyan irányba, hogy a szája felé nézzen. A gyakorlat azt mutatja, hogy a legjobb hely a hátrapillantó tükör mellett van, vagy a napellenző bal oldalán. A visszhang elkerülésére az ajánlott minimális távolság 1 méter legyen a mikrofon és a kihangosító készülék között. A mikrofon felerősítésekor bizonyosodjon meg arról, hogy a ventilátor keltette levegőáramlásnak nincs az útjában. Ne helyezze a mikrofonkábel a fűtésbe, ventilációba vagy az AC rendszerbe. A mikrofon rögzítésére a tépőzárát használja.

RENDSZER KÁBEL (SC1)

A rendszer kábel (SC1) a képernyő tartóból jön ki, és a képernyőnek a kihangosító készülékhez történő csatlakoztatására szolgál az aljzaton keresztül. Biztosítsa úgy a kábel elhelyezését, hogy ne lehessen megsérteni. (pl.: ne helyezze el a gépkocsi ülése alatt, vagy éles sarkokon át.)

A TÁPÁRAMRA KAPCSOLÓDÁS

Két módja van a Blue Perfection kapcsolódásának a gépkocsi elektronikus rendszeréhez:

1. Magától működő kapcsolódás: a cigarettagyújtóhoz az adapteren keresztül (SC3).
2. Beépítési kapcsolat: közvetlenül a gépkocsi elektronikus rendszeréhez az SC2 rendszerkábelon keresztül.

Az SC2 kábelben a vezetékek színekódoltak. A kódok fel vannak sorolva az 1. táblázat A részében, a B oszlopban pedig azok a megfelelő pontok találhatóak, amelyekkel a kábeleket össze kell kötni.

1. táblázat

A	B
Piros vezeték	A gépkocsi pozitív (+) feszültségű csatlakozójához.
Fekete vezeték	A negatív föld (GND) csatlakozóhoz.
Kék vezeték	Gyújtás
Barna vezeték	Az autórádió némító csatlakozójára (MUTE), az autórádió némításához. (CRM)

- A torzítások elkerülésére, ügyeljen arra, hogy a kábelek elég messze kerüljenek a gépkocsi elektromos rendszerétől.
- Csatlakoztassa a vezetékeket a kábelsarukkal. Tegye a vezetéket a saru hornyába, és a kábel vezetékét rögzítse a vezetékszorítóval.

Figyelem!

Ha nincs „gyújtás” kábel vagy nem használható, akkor a kék kábel vezetékét a kihangosító piros vezetékéhez kell kötni és a kihangosító piros vezetékét a gépkocsi „Megszakításos” vezetékéhez, amely megtartja a feszültséget, amikor a gyújtás le van véve.

GÉPKOCSI RÁDIÓNÉMÍTÁS (CRM)

A Blue Perfection lehetővé teszi a rádió elnémítását, amikor egy bejövő hívás érkezik.

- Bizonyosodjon meg a kézikönyvben arról, hogy az autó rádiója rendelkezik-e némítás funkcióval. Ha további beállítások szükségesek az autó rádió menüjében, akkor tegye ezt meg az utasításoknak megfelelően.
- Vegye le az autó rádiója vezérlő panelét.
- Vegye le a díszítő panelt és vegye ki az autó rádiót a fészkből a fogantyúja segítségével. Húzza le az autórádió csatlakozóját.
- Csatlakoztassa a Blue Perfection vezetékeit az autó aljzatában levő megfelelő vezetékekkel, vagy az autó rádió ISO aljzatához az 1-es táblázatnak megfelelően. Használja a 4 db érintkező sarut a csatlakozáshoz.
- Az autórádió csatlakozóját dugja vissza és szerelje be a rádiót a helyére.

MŰKÖDTETÉS

KI / BEKAPCSOLÁS

Ha a mr Handsfree Blue Perfection-t az SC3 kábelen levő adapterrel csatlakoztattuk a tápfeszültséghez, akkor az adapter cigarettagyújtóba helyezésével kapcsolja be a készüléket.

Ha a mr Handsfree Blue Perfection-t az SC2 kábellel csatlakoztattuk a tápfeszültséghez, akkor a készülék automatikusan bekapcsolódik, amikor elfordítja a gyújtáskapcsolót.

A mr Handsfree Blue Perfection automatikusan kikapcsolódik, amikor a gyújtást leveszzük.

A MENÜ FELÉPÍTÉSE

A készülék össze funkciója csoportokba van rendezve.

A menübe lépéshez nyomja meg egyszer a központi gombját a botkormánynak. A gyors elérésű menü megjelenik a kijelzőn.



A menüben történő mozgáshoz használja a botkormányt, és a távirányítónak a két vezérlő gombját.

A menü felépítését az alábbiak mutatják.

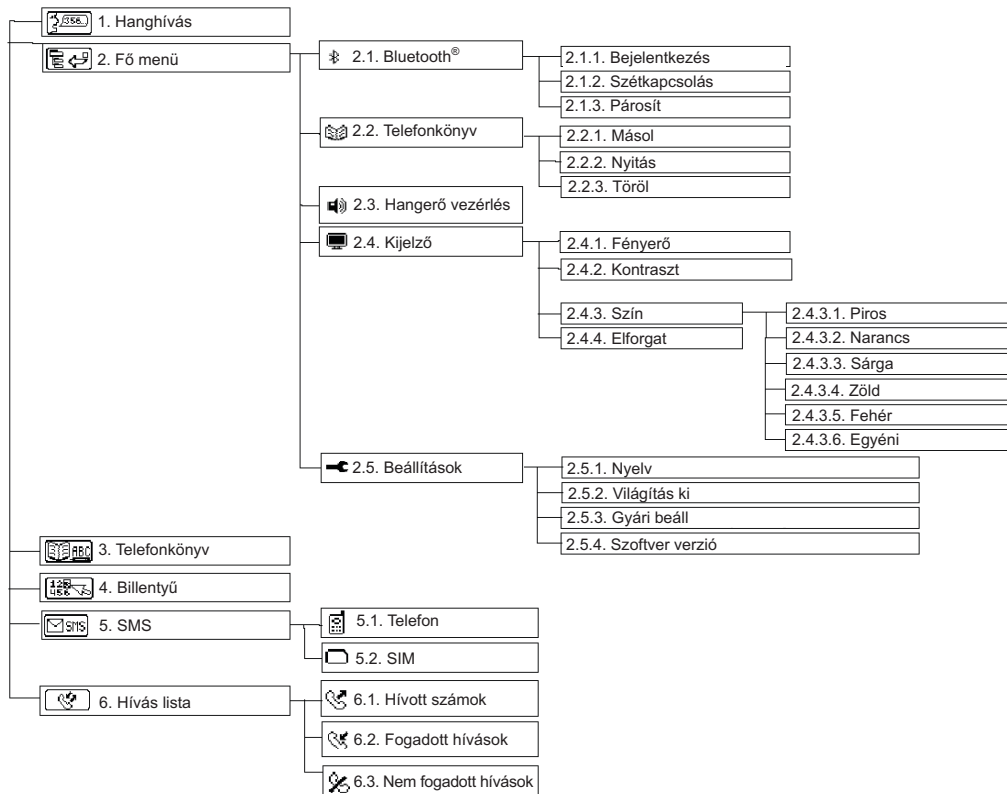

PÁROSÍTÁS, BEJELENTKEZÉS ÉS SZÉTKAPCSOLÁS

A. PÁROSÍTÁS

- A mr Handsfree Blue Perfection és az Ön Bluetooth®-os mobiltelefonjának a párosításához használja a távirányítót a **Fő menü** ⇨ **Bluetooth®** ⇨ **Párosít** és nyomja meg a  -t. Most a mr Handsfree Blue Perfection regisztrálási módba kerül. A hozzátartozó üzenet megjelenik a kijelzőn, és egy megerősítő hangot hallhatunk.



- Aktiválja a Bluetooth® funkciót a mobiltelefonjában.
- Az elérhető Bluetooth®-os készülékek keresését indítsa el a megfelelő almenübe történő belépéssel. A telefonja meg fogja találni az összes Bluetooth® készüléket, amely 10 m-es körzetben található, és megjeleníti őket egy listában.
- Válassza ki a "BLUE PERFECTION"-t a listából.
- Adja meg a jelszót „0000”-t. „PÁROSÍTÁS OK” üzenet jelenik meg a kijelzőn, és a készülék visszatér készenléti módba. „Blue Perfection” le lesz tárolva a mobiltelefonjában a párosított eszközök listájába.

Megjegyzés:

Ha szükség van rá, akkor a párosítás módot aktiválni tudja a képernyőn levő bal gomb megnyomásával. A gombot le kell nyomni, és nyomva kell tartani, több mint 5 másodpercig.

B. BEJELENTKEZÉS

Bizonyos okok miatt a készüléke szétkapcsolódhat a telefonjától. Például, ha a Blue Perfection ki lett kapcsolva.

A Blue Perfection és a telefonja közötti kapcsolat újra felépítése:

- Kapcsolja be és a kapcsolat automatikusan helyre fog állni; VAGY
- Használja a botkormányt a **Fő menü** ⇨ **Bluetooth®** ⇨ **Bejelentkezés**. „BEJELENTKEZÉS...” felírat fog a kijelzőn megjelenni. VAGY
- A képernyőn levő bal gombot nyomja meg, és tartsa lenyomva, több mint 5 másodpercig.

C. SZÉTKAPCSOLÁS

Néha szükség lehet a telefon lekapcsolására a Blue Perfection-ről. Például, ha a telefonnak egy másik Bluetooth®-os készülékkel kellene kommunikálnia.

A Blue Perfection és a telefonja szétkapcsolása:

- Kapcsolja ki a Blue Perfection-t; VAGY
- Válassza ki a menüben: **Fő menü** ⇨ **Bluetooth®** ⇨ **Szétkapcsolás**; VAGY
- Vigye a telefont a Blue Perfection-től több mint 10 m-re távolabb; VAGY
- Kapcsolja szét a Blue Perfection-t és a telefont a telefonnak a menüjében.

Megjegyzés:

Ha a Blue Perfection és a telefonja szét lett kapcsolva és ismét össze akarja kapcsolni őket, akkor nem szükséges ismét párosítani a készülékeket. A kapcsolódás a hozzáférési kód bekérése nélkül létrejön.

FUNKCIÓK

1. HANGHÍVÁS

Ha az Ön telefonja támogatja a hanghívást és vannak elmentett hangminták (nevek), akkor használhatja ezt a funkciót a Blue Perfection-on keresztül is.

2. FŐMENÜ

2.1. Bluetooth®



2.1.1. Bejelentkezés

Ezt a menüpontot a Blue Perfection és a telefonja összekapcsolódásához használja.

2.1.2. Szétkapcsolás

Ezt a menüpontot a Blue Perfection és a telefonja közti kapcsolat szétbontására használja.

2.1.3. Párosítás

Ezt a menüpontot a Blue Perfection és a telefonja közti párosítására használja.

2.2. Telefonkönyv beállítása



2.2.1. Másol



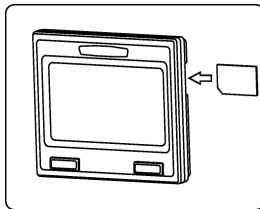

A telefonjának a Blue Perfection telefonkönyvébe történő másolásra használja ezt a menüpontot. A telefonkönyv bejegyzések maximális száma 200 lehet.

Mivel nem mindegyik telefon támogatja a másolást Bluetooth®-on keresztül, ezért a beépített SIM kártyaolvasót is használhatja a telefonkönyvének a letöltésére a Blue Perfection memóriájába. A SIM kártyaolvasóval történő másoláshoz, kérjük, vegye le a képernyőt az SC1 tartókonzoljáról, illessze be a SIM kártyát a SIM kártya tartóba, ahogy a kép mutatja, és csatlakoztassa a képernyőt a konzolra. Bizonyosodjon meg arról, hogy elég mélyre toltá-e be a kártyát addig, amíg az a helyére nem kattann.

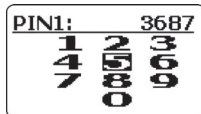

Ha a SIM kártyát PIN kód védi, akkor a képernyőn a billentyűzet megjelenik.



- Adja meg a PIN kódot a Fel, Le, Balra, és Jobbra gombokkal a számokat kiválasztva.
- Használja a  gombot a választás megerősítésére. A kijelző felső részén a kiválasztott számjegyek fognak megjelenni.
- A helytelen számjegy törlésére nyomja meg a  gombot.
- Nyomja meg a  gombot a PIN kód megerősítésére.
- A telefonkönyv másolása megfelelőképpen el fog indulni. A Blue Perfection-ban tárolt telefonkönyv ezzel egyidejűleg automatikusan törlésre kerül.
- Ha a SIM kártyája nem védett jelszóval, akkor a telefonkönyv-másolás folyamata automatikusan elindul.
- Mihelyt a telefonkönyv-másolás folyamata befejeződik, szétkacsolhatja a képernyőt a tartó konzoltól és kiveheti a SIM kártyáját a tartójából. A kártya tartójából történő eltávolításához meg kell a kártyát egy kicsit nyomnia.
- Tegye a SIM kártyát a mobiltelefonjába vissza, és kapcsolja be a telefont.
- Csatlakoztassa a képernyőt a tartójához.
- Aktiválja a fő menüjét a Blue Perfection-nek és válassza a **Bluetooth®** ⇔ **Bejelentkezés-t**.
- Nyomja meg a  -t a választás megerősítésére.
- A kapcsolatnak vissza kell állnia.

2.2.2. Nyitás

Használja ezt a menüpontot a telefonkönyv bejegyzéseinek a megtekintésére.

2.2.3. Törlés

Használja ezt a menüpontot a telefonkönyv összes bejegyzésének a törlésére.

2.3. A hangerő szabályozása

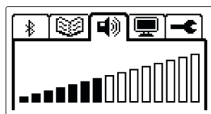

Ezt a pontot a Blue Perfection hangszóró hangerejének és a bejövő csengetés hangerejének a megkívánt szintre történő állítására használhatjuk beszéd módban.

Használja a botkormány fel és le gombját a hangerő állítására. 16 hangerőszint lehetséges.

2.4. A kijelző beállításai



2.4.1. Fényerő

Válassza ki ezt a menüpontot a kijelző háttérvilágítás fényerejének a változtatására.





- Használja a botkormány fel és le gombját a kívánt fényerő beállítására.
- Nyomja meg a  gombot a megerősítésre, vagy a  gombot az előzőleg beállított fényerő visszaállítására.

A fényerőnek 16 szintjét lehetséges. A 0 szint a háttérvilágítás kikapcsolása, a 15-ös szint pedig a maximum.

2.4.2. Kontraszt

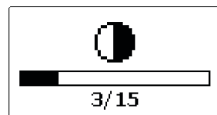
Válassza ki ezt a menüpontot a kijelző kontrasztjának a beállításához.



- Használja a botkormány bal és jobb gombjait a kívánt kontraszt beállításához.
- Nyomja meg a  gombot a megerősítésre, vagy a  gombot az előzőleg beállított kontraszt visszaállítására.

A kontrasztnak 16 szintje van. A 0 szint a minimum szint, a 15-ös pedig a maximum.

2.4.3. Szín



A kijelző háttérvilágítás színének a beállításához válassza ezt a menüpontot.

Válassza a lehetséges színek egyikét:

1. Piros
2. Narancs
3. Sárga
4. Zöld
5. Fehér
6. Egyéni

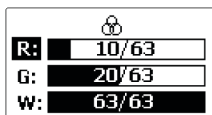
Az „EGYÉNI” menüpont választásával a háttérvilágítás színét finoman állíthatja.



- A kívánt szín kiválasztásához használja a botkormány fel és le gombjait
- Használja a botkormány bal és jobb gombjait a szín erősségének a beállításához.
- Nyomja meg a  -t a megerősítéshez, vagy a  -t az előzőleg beállított értékhez történő visszaállításhoz.

2.4.4. Elforgatás

A fordított helyzetbe történő felszerelés esetén elforgathatja a képernyőt.



- Válassza az „ELFORGAT” menüpontot és nyomja meg a  -t megerősítésképpen.

2.5. Beállítások



2.5.1. Nyelv

Válassza a „BEÁLLÍTÁSOK”  menüpontot.



- Válassza a „NYELV” menüpontot és nyomja meg a  -t.
- Válassza valamelyik lehetséges nyelvet (Angol, Orosz, Német stb.)
- Nyomja meg a  -t megerősítésképpen, vagy  -t az előzőleg beállított nyelv visszaállításához.





2.5.2. Világítás ki

- Válassza a „VILÁGÍTÁS KI”-t az időzítés beállításához, amely után a háttérvilágítás kikapcsolódik.
- Nyomja meg a  -t.
- A botkormány bal és jobb gombját használja az időzítés beállítására. Ha a „MINDIG BE”-t választja, akkor a háttérvilágítás sohase fog kikapcsolódni. Az időzítés 10 másodperces lépésekben változtatható és maximum 1 perc lehet.
- Nyomja meg a  -t megerősítésképpen, vagy  -t hogy visszatérjen az előző beállításhoz és kilépjen.

2.5.3. Gyári beállítás

Ennek a menüpontnak a segítségével a Blue Perfection gyári beállításait tudja visszaállítani.

Paraméter	Érték
Fényesség	15/15 (max.)
Kontraszt	8/15 (közép)
Háttérfény színe	Fehér
Nyelv	Angol
Háttérfény kikapcsolási ideje	10 másodperc

- A „BEÁLLÍTÁSOK”  almenüben válassza ki a „GYÁRI BEÁLL.” –t és nyomja meg a  -t megerősítésképpen.
- „GYÁRI BEÁLL.” felirat jelenik meg a kijelzőn. Nyomja meg a  -t megerősítésképpen, vagy  -t törlésre.

2.5.4. Szoftver verzió

- A „BEÁLLÍTÁSOK”  almenüben válassza ki a „SZOFTVER VERZIÓ” pontot, és nyomja meg a  -t megerősítésképpen.
- A szoftver verziószáma meg fog jeleni a kijelzőn.

3. TELEFONKÖNYV

Kimenő hívásokhoz használhatja a telefonkönyvet. A telefonkönyv bejegyzései alfabetikus sorrendben vannak kijelezve a kijelző felső részében. A Blue Perfection telefonkönyvébe 200 bejegyzést lehet tárolni. A kívánt név gyors kereséséhez, először keresse meg az első betűjét a kijelző alsó részében a kurzorral, használva a botkormány navigációs gombjait. A telefonkönyv másolási folyamata a 2.2.1 fejezetben van leírva.

4. AZ LCD NYOMÓGOMBOK

Az LCD nyomógombok, és a távirányítón levő botkormány segítségével bármilyen számot tárcsázhat.

- Használja a botkormány fel, le, balra és jobbra gombjait a képernyőn mozgáshoz és a számjegy kiválasztásához.
- Nyomja meg a  gombot a megerősítéshez.

Megjegyzés:

A kurzor mindig az „5”-ös számhoz tér vissza miután kiválasztott egy számot. Ez azért van, mert az „5” az összes többi számmal szomszédos.

5. SMS

Ezzel a menüponttal átmásolhatja a vett SMS-eket a telefonja memóriájából vagy a SIM kártyájáról (max. 20 db-ot).

Az összes üzenetének az első szavát fogja látni. Ezekre a szavakra rákattintva meg fogja nyitni az üzenetet, és látni fogja a további részeit.

Megjegyzés:

Néhány mobiltelefon nem támogatja ezt a funkciót a speciális funkcionalitása miatt.

6. HÍVÁSLISTA

Amikor a fő menüben van, akkor a távirányítón levő  gomb egyszerű megnyomásával érheti el ezt a menüpontot. Majd a következő 3 lista közül választhat egyet:

- A kimenő hívások listája
- A bejövő hívások listája
- A visszautasított vagy nem fogadott hívások listája

Mindegyik listában 10 számot és nevet lehet tárolni, ha a nevek a telefonkönyvben tárolva lettek.

HÍVÁSOK INDÍTÁSA

1. KÉSZENLÉTI MÓDBAN

Készzenléti módban a kijelző a telefonjának az aktuális jellemzőit mutatja:

1. A jelerősségét a celluláris hálózatának az aktuális helyen. A sáv magassága a jel erősségét mutatja. A szegmensek száma a sávban lehet, hogy kissé különbözik az Ön telefonjánál erre a szoftverre a Bluetooth® implementációnak köszönhetően.
2. Az akkumulátor kapacitása. A nagyobb kapacitást a magasabb sáv mutatja. Ha az akku csaknem kimerült, akkor az ikon villogni fog. Ha a telefon töltés alatt van, akkor a töltés ikon meg fog jelenni az akku ikon mellett
3. A felkapcsolódott telefon Bluetooth®-os neve.
4. Ha a Bluetooth®-os kapcsolat aktív, akkor a gépkocsi ikon is megjelenik a kijelzőn.

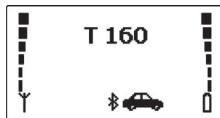

2. HANGHÍVÁS

Mielőtt ezt a funkciót elkezdene használni, bizonyosodjon meg arról, hogy a telefonjában vannak hangminták rögzítve.

- A hanghívás aktiválására nyomja meg a -t és válassza a „HANGHÍVÁS” pontot a menüben.
- Nyomja meg a -t.
- Az alábbi kép fog megjelenni a kijelzőn.

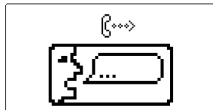





- A sípolás után mondja el a hangmintát.
- A Blue Perfection rögzíteni fogja a hozzátartozó mintát a memóriájából, és tárcsázni fogja a számot.

3. A TELEFONKÖNYVBŐL HÍVÁS

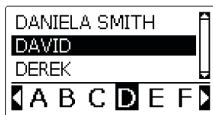
A Blue Perfection memóriájában tárolt telefonkönyvből tárcsázni lehet egy számot.

- Készenléti módban nyomja meg a -t a menübe lépéshez és válassza ki a „TELEFONKÖNYV” pontot.
- Nyomja meg a -t.
- Az alábbi kép fog megjelenni a kijelzőn.





- Használja a bal és jobb gombokat a képernyő alsó részén történő mozgáshoz, hogy a név első betűje kiválasztásra kerüljön.
- Használja a fel, le gombokat a telefonkönyv listájának a rolózásához.
- Nyomja meg a  -t ha a részletes adatait szeretné látni a bejegyzésnek. (név és telefonszám)
- Nyomja meg a  -t a telefonkönyvbe visszalépésre.
- Nyomja meg a  -t a hívásra.

Megjegyzés:



A betűkből álló alsó sor csak azokat a betűket tartalmazza, amelyek megtalálhatóak a telefonkönyv rekordokban.

4. HÍVÁS AZ LCD-N NYOMÓGOMBOKKAL

A számok beadásához használhatja az LCD-n a nyomógombokat.

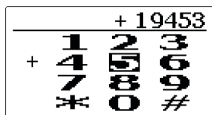

- Készenléti módban nyomja meg a  -t a menübe lépéshez és válassza a „BILLENTYŰZET”  pontot.
- Nyomja meg a  -t.
- A következő nyomógombsor fog megjelenni a kijelzőn:



- Használja a fel, le balra és jobbra gombokat a számjegy kiválasztásához.
- Használja a  -t a választás megerősítésére. A kiválasztott szám meg fog jelenni a képernyő felső sorában. A kurzor mindig a középső „5”-ös számhoz tér vissza miután kiválasztott egy számot.
- Egy helytelen szám törléséhez nyomja meg a  -t.
- Nyomja meg a  -t a szám tárcsázására.

5. ÚJRAHÍVÁS

Újrahívást a híváslistából kezdeményezhetünk. A kimenő híváslista kiválasztásával a Blue Perfection bekapcsolása után tárcsázott utolsó a 10 számból hívhatunk újra.



- Készenléti módban nyomja meg a  -t és azután a  -t.
- Három lista fog megjelenni a kijelzőn:



Minden listából kiválaszthatja a kívánt számot:

- Kimenő hívások
- Bejövő hívások
- Fel nem vett / visszautasított hívások

Minden lista maximális kapacitása 10 szám. Ha a szám a telefonkönyvbe is le lett tárolva, akkor a név is látható lesz.



- Használja a balra és jobbra gombokat az egyik listából a másikba mozgáshoz.
- A fel és le gombokkal rollozhat a listákban.
- Nyomja meg a  -t a szám hívásához.
- Nyomja meg a  -t a készenléti módba visszatéréshez.



6. HÍVÁS KÖZBEN

Hívás közben a kijelző a következő információkat mutatja:

1. A telefonszámot
2. Nevet
3. A hívás időtartamát
4. A távvezérlő gombok ikonját



- Hívás közben beállíthatja a hangerőt a fel és le gombokkal.
- Átadhatja a hívást a Blue Perfection-ról a telefonra a  megnyomásával.
- A hívás átadása a telefonról a Blue Perfection-hoz a telefon menüpontjának megfelelően történhet.
- Ha DTMF parancsok tárcsázása szükséges nyomja meg a  -t és a képernyőn megjelennek a nyomógombok.
- Használja a botkormány fel, le, balra és jobbra gombjait a számjegy kiválasztásához.

- Nyomja meg a  gombot a választás megerősítéséhez. A kiválasztott számjegy megjelenik a képernyő tetején.
- Egy hibás számjegy törléséhez nyomja meg a  -t.
- Nyomja meg a  -t a DTMF parancs tárcsázásához.

7. EGY HÍVÁS BEFEJEZÉSE

Nyomja meg a  -t a hívás befejezéséhez.

8. EGY HÍVÁS FOGADÁSA

Ha egy bejövő hívás van, a hívó fél száma megjelenik a kijelzőn.

Ha a név és szám le van tárolva a Blue Perfection telefonkönyvében, akkor a név szintén meg fog jelenni a kijelzőn.









Nyomja meg a  -t a hívás fogadásához.

9. EGY HÍVÁS VISSZAUTASÍTÁSA

Ha nem akarja a hívást fogadni, akkor nyomja meg a  -t.

SMS

AZ SMS LISTÁJÁNAK AZ ÁTTEKINTÉSE

- Az SMS-ek megtekintéséhez nyomja meg a  -t, válassza ki az „SMS”  pontot és nyomja meg a  -t ismét.
- A telefonkönyv memóriájában tárolt SMS-ek listája kijelzésre kerül.
- Mozgassa a botkormányt jobbra, hogy a SIM kártya memóriájában tárolt SMS-eket megtekintse.
- Válasszon egy SMS-t és nyomja meg a  -t a megnézéshez.
- Nyomja meg a  -t az SMS-t küldő telefonszámának és nevének, valamint a vett üzenet dátumának és időpontjának a megnézéséhez.
- Nyomja meg a  -t ennek a telefonszámnak a tárcsázásához.
- Nyomja meg a  -t az SMS megtekintési módjából történő kilépésre.

HIBAELHÁRÍTÁS

Probléma	OK	Elhárítása
A készülék nem működik. A zöld LED a tápegységen nem világít.	<ol style="list-style-type: none">1. A cigaretta gyújtó csatlakozója sérült.2. Nincs érintkezés a tápfeszültség adapter és a cigaretta gyújtó csatlakozódugója között.3. A 1,5 A-es biztosíték a tápfeszültség adapterben kiégett.4. A tápfeszültség adapter rossz.	<ol style="list-style-type: none">1. Ellenőrizze, hogy az autó cigaretta gyújtó funkciója normálisan működik-e.2. Tisztítsa meg a cigarettagyújtó alzatot és a tápfeszültség adaptert.3. Cserélje ki a biztosítékot.4. Ha az előző 1-3 pont nem segít, akkor forduljon egy szerviz-központhoz.
A hívó nem hallja Önt.	<ol style="list-style-type: none">1. A mikrofon nincs csatlakoztatva.2. A mikrofon zsinórja sérült	<ol style="list-style-type: none">1. Ellenőrizze a mikrofon és a mr Handsfree csatlakozóalzat közti kapcsolatot.2. Keresse fel a szervizt.
A készülék nem működik. A mr Handsfree Genius csatlakoztatva van az autórádióhoz, amely működik.	<ol style="list-style-type: none">1. A kábelek között nincs érintkezés.2. Az autórádió kábeleinek kisebb az átmérője a kelletnél (a keresztmetszete kisebb, mint 0,75mm²).3. A 1.5 Amperes biztosíték kiégett az adapterben.	<ol style="list-style-type: none">1. Ellenőrizze a kontaktust az érintkező pontokon.2. Használjon az autója típusának megfelelő érintkező sarukat a csatlakoztatáshoz, vagy más megfelelő csatlakozó típust.3. Cserélje ki a biztosítékot.
A mr Handsfree Blue Perfection csatlakoztatva van az autórádióhoz, de nem némítja el a hívás alatt.	Az autórádió némító funkcióját további beállításokkal kell aktívá tenni.	Nézze meg az autórádiója leírását, hogy elvégezhesse a szükséges beállításokat.

MŰSZAKI ADATOK

Gépkocsi akku feszültsége

12.6 V (10.8 – 13.5)

negatív földelésű (GND).

Áramfogyasztás

Beszédmódban – 0.8 A

Készenléti módban – 50 mA

Biztosíték

1.5A

RENDSZERKÁBEL SC2

- Piros: +12V
- Fekete: föld (GND)
- Kék: gyújtás, ACC/IGN
- Barna: az autó rádió némitása. Beszédmódban a feszültsége +12 V-ról 0 V-ra kapcsol.

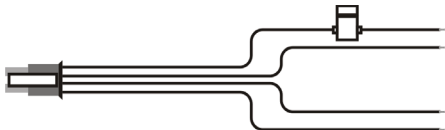

BLUETOOTH®

A *Bluetooth®* márkajelzés és logo a Bluetooth SIG, Inc. tulajdona, és az ilyen márkajelzéseket a TE-Group NV minden esetben jogszerűen használja. Más márkajelzések és kereskedelmi nevek felhasználását, hasonló módon, a márkanemekhez tartozó tulajdonosok engedélyezték.

GONDOZÁS ÉS MŰSZAKI KARBANTARTÁS

A Blue Perfection egy olyan termék, amely mesteremberek által kiválóan van megtervezve, ezért gondosan kell kezelni. Az alábbi tanácsok segíteni fogják abban, hogy teljesítsen minden jótétlási kötelezettséget, és hogy hosszú évekig élvezhesse a készüléke szolgáltatásait

- Tartsa száraz helyen a készüléket, és az összes alkatrészét. A csapadék, nedvesség és bármilyen típusú folyadék vagy nyirkosság tartalmazhat ásványi anyagokat, amelyek korrodálhatják az elektromos áramköröket.
- Ne használja, vagy tárolja a kihangosítót meleg helyen. A magas hőmérséklet megrövidítheti az elektromos szerkezetek életét, károsíthatja az akkumulátort, és elgörbítheti, vagy megolvaszthatja a műanyag részeket.

- Ne tárolja a kihangosítót hideg helyen. Amikor felmelegszik (a normál hőmérsékletére), nedvesség juthat a belsejébe, ami tönkretetheti az elektromos áramköröket.
- Ne kísérelje meg kinyitni a kihangosítót. A nem szakértői szerelés tönkretetheti a készüléket.
- Ne használjon erős vegyszereket, tisztítószeret, vagy erős oldószereket a készülék tisztítására.

A mr Handsfree kellemes és biztonságos utazást kíván Önnek!

SADRŽAJ

UPOZORENJA O SIGURNOSTI.....	2
ŠTO JE UKLJUČENO U “MR HANDSFREE BLUE PERFECTION”	
KOMPLET?	2
OPIS UREĐAJA	3
UGRADNJA	6
RUKOVANJE	10
PROBLEMI U RADU	23
TEHNIČKI PODACI	24
BLUETOOTH®	25
NJEGA I TEHNIČKO ODRŽAVANJE	25

UPOZORENJA O SIGURNOSTI

1. Prije početka ugradnje provjerite je li brava za pokretanje motora automobila u isključenom položaju.
2. Pazite da rad uređaja nikada ne ugrozi vašu sigurnost.
3. Pazite da tijekom ugradnje ne oštetite električne žice, dovod goriva, kočione vodove ili sigurnosnu opremu.
4. Kada ugrađujete uređaj pazite na upravljački i kočioni sustav i druge glavne sustave odgovorne za ispravan rad vozila. Uvjerite se da niste blokirali ili na bilo koji način onemogućili aktiviranje zračnih jastuka.
5. Uređaj se može koristiti samo na radnom naponu od 12V s uzemljenim negativnim vodom. Nepridržavanje toga može imati za posljedicu oštećenje elektroničkih sustava vozila.
6. Ne napajajte vaš uređaj duže vrijeme na akumulator vozila, tj. dok je motor isključen, jer to može isprazniti akumulator.

ŠTO JE UKLJUČENO U “MR HANDSFREE BLUE PERFECTION” KOMPLET?

1. Uređaj za razgovor bez upotrebe ruku s ugrađenim zvučnikom **(SM1)**
2. Držač uređaja za razgovor bez ruku
3. Zaslون **(D1)**
4. Držač zaslona s priključnim kablom **(SC1)**
5. Kutni držač za pričvršćivanje zaslona na okomite površine
6. Infracrveni daljinski upravljač **(J1)**
7. Litijska baterija za daljinski upravljač, CR2032, 3B
8. Komplet ukrasnih nastavaka za daljinski upravljač - 3 komada
9. Mikrofon **(M1)**
10. Kabel s prilagodnikom za povezivanje uređaja na napajanje vozila, bravu za pokretanje motora i priključak za utišavanje auto-radija **(SC2)**
11. Prilagodnik za povezivanje uređaja na napajanje preko utičnice upaljača za cigarete **(SC3)**; uključuje izmjenjivi osigurač i spiralni kabel
12. Pločice za ugradnju držača zaslona i glavne jedinice - 2 komada
13. Kontaktni utikači za povezivanje kablova - 5 komada
14. Obujmice za držanje mikrofonskog kablova - 4 komada
15. Komplet vijaka
16. Dvostrana ljepljiva vrpca - 2 komada
17. Izvijač
18. Upute za upotrebu

OPIS UREĐAJA

UREĐAJ ZA RAZGOVOR BEZ UPOTREBE RUKU (SM1)

Uređaj za razgovor bez upotrebe ruku ima ugrađen zvučnik, prigušivač jeke, filter za buku i koristi se bežičnom tehnologijom "Bluetooth®", što omogućuje bežičnu vezu s mobilnom telefonima opremljenih tom tehnologijom.

Kako uređaji koji se služe Bluetooth®-om komuniciraju putem radio valova, vaš uređaj ugrađen u vozilo i mobilni telefon ne moraju biti u liniji optičke vidljivosti. Dva uređaja se jedino moraju nalaziti u krugu od najviše 10 metara, tako da ne morate vaditi telefon iz džepa ili torbe ako želite slati ili primiti pozive preko uređaja ugrađenog u automobil.

Razni proizvođači telefona s tehnologijom Bluetooth® nude različite performanse u pojedinim modelima tako da se neke funkcije mogu razlikovati od opisanih u ovim uputama ili biti nedostupne.

Uređaj za razgovor bez ruku ima slijedeće priključke za povezivanje s vanjskim jedinicama:

1. Utičnica za kabel SC1,
2. Utičnica za kablove SC2 i SC3,
3. Utičnica za vanjski zvučnik (koristite samo originalne dijelove "Mr Handsfree"),
4. Utičnica za mikروفon.

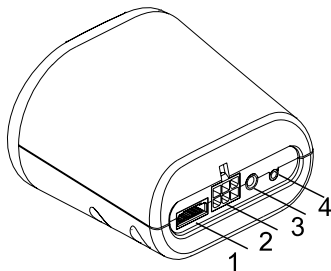

ZASLON (D1)

Zaslon se sastoji od:

1. Prikaza pomoću polja tekućih kristala velikim simbolima i ikonama,
2. Praktičnog načina učvršćivanja i namještanja koji vam omogućuje odabir najboljeg položaja zaslona i lako skidanje s upravljačke ploče u svrhu sprječavanja krađe,
3. Automatskog pozadinskog osvjetljenja s promjenjivom bojom, kontrastom i svjetlinom, i
4. Infracrvenog prijemnika za daljinski upravljač.

Leća infracrvenog prijemnika

Kratki pritisak:

- Preuzimanje poziva
- Povezivanje s telefonom u konfiguraciji s uređajem za razgovor bez ruku ili slušalicama

Dugi pritisak:

- Prelazak u ograničeni rad

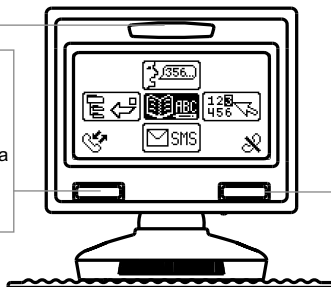

Kratki pritisak:

- Kraj poziva
- Povratak na prethodnu razinu izbornika
- Brisanje unesenih podataka

Dugi pritisak:

- Povratak u stanje na čekanju

DALJINSKI UPRAVLJAČ (J1)

Daljinski upravljač treba pričvrstiti na upravljač automobila. Na njemu su dvije tipke i nagibna palica. Funkcionalnost daljinskog upravljača vam omogućuje laku i jednostavnu upotrebu vašeg mobilnog telefona. Veza između daljinskog upravljača i prijemnika na kućištu zaslona se ostvaruje preko infracrvenog kanala. Daljinski upravljač se može pričvrstiti na lijevoj ili desnoj strani upravljača vozila (vidi poglavlje "Ugradnja").

Kratki pritisak na tipku gore, dolje, lijevo ili desno:

- Kretanje kroz izbornike

dugi pritisak na tipku gore, dolje, lijevo ili desno:

- Brzi prelazak preko listi

Središnja tipka:

- Otvaranje izbornika
- Tipka za potvrdu

Kratki pritisak:

- Preuzimanje poziva

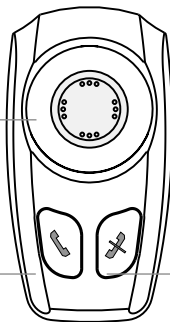

Kratki pritisak:

- Kraj poziva
- Povratak na prethodnu razinu izbornika
- Brisanje unesenih podataka

Dugi pritisak:

- Povratak u stanje na čekanju

MIKROFON (M1)

Mikrofon je posebno dizajniran za upotrebu u vozilu. Položaj mikrofona značajno utječe na kvalitetu zvuka (za savjete u svezi mjesta ugradnje mikrofona pogledajte poglavlje "Ugradnja").

Na mikrofону se nalazi tipka s dva položaja za ugađanje osjetljivosti. Pritiskom na tu tipku povećavate glasnoću koju čuje sugovornik.

DRŽAČ ZASLONA S KABELOM SC1

Držać zaslona se može učvrstiti uz pomoć navojnog kotačića. Držać vam omogućuje namještanje okomitog i vodoravnog kuta zaslona dok ne postignete najbolji pogled. Na stražnjoj strani držača se nalazi tipka za otpuštanje zaslona.

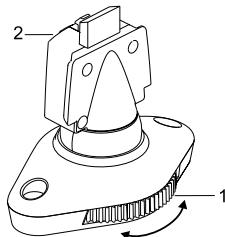

PRIKLJUČNI KABLOVI SC2 I SC3

Kabel SC2 povezuje uređaj za razgovor bez ruku na napajanje i sustav brave za paljenje motora, te se koristi za utišavanje auto-radija. Kabel SC3 se koristi za automatsku instalaciju. Napajanje se dovodi preko utičnice za upaljač. Oba kabela su isporučena s ugrađenim izmjenjivim osiguračima. Na donjoj slici je prikazano kako se mijenjaju osigurači.

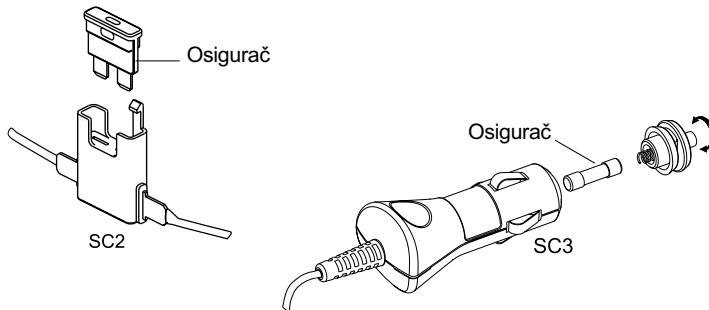

UGRADNJA

UREĐAJ ZA RAZGOVOR BEZ RUKU (SM1)

Preporučamo ugradnju uređaja na manje vidljivo mjesto u vozilu. Ipak pazite da uređaj daje dobar zvuk usmjeravanjem zvučnika prema korisniku i postavljanjem uređaja na udaljenost veću od jednog metra od mikrofona.

Pronađite mjesto u vašem vozilu gdje ima dovoljno prostora i gdje je praktično za upotrebu. Pazite da na tom mjestu gdje namjeravate ugraditi uređaj nema prašine i prljavštine.

Držać uređaja treba ugraditi tako da se uređaj može slobodno postaviti u njega i lako ukloniti ako za tim bude potrebe. Držać se može pričvrstiti na dva načina:

1. Direktno na upravljačku ploču ili na drugo mjesto u vozilu uz pomoć vijaka za ugradnju.
2. Na pločicu za ugradnju uz pomoć vijaka. Pločica se tada treba pričvrstiti na upravljačku ploču ili na drugo mjesto u vozilu pomoću dvostrane ljepljive vrpce.

DALJINSKI UPRAVLJAČ (J1)

1. Stavite litijску bateriju (1) u upravljač pazeći na polaritet (označeno na poklopcu spremnika baterije) i zatvorite spremnik.
2. Vijkom pričvrstite upravljač na nosač.
3. Stavite dekorativni nastavak (2) i tipku palice (3) pritiskom na za to određeno mjesto.
4. Uložite daljinski upravljač u držač dok ne čujete kliktaivi zvuk.

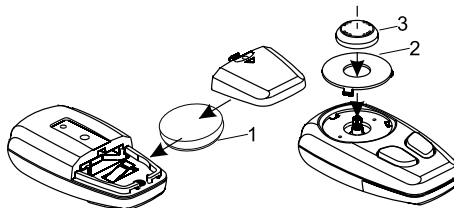

Pribor za pričvršćivanje daljinskog upravljača omogućuje postavljanje na lijevu ili desnu stranu upravljača vozila. Preporučeni položaj za postavljanje daljinskog uređaja je u položaju sličnom kazaljicama na satu 10h ili 2h na upravljaču.

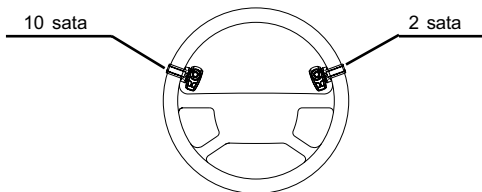

Zadnja strana daljinskog uređaja odašilje infracrveni signal i treba biti usmjerena prema ekranu na kojem se nalazi infracrveni port. Ne pokrivate zadnji dio daljinskog uređaja. Ekran mora biti postavljen sa iste strane upravljača kao i daljinski uređaj. Ako ste postavili daljinski upravljač na desnu stranu, tada i zaslon mora biti također na desnoj strani. Pričvršćivanje se treba izvesti kako je prikazano dolje na slici.

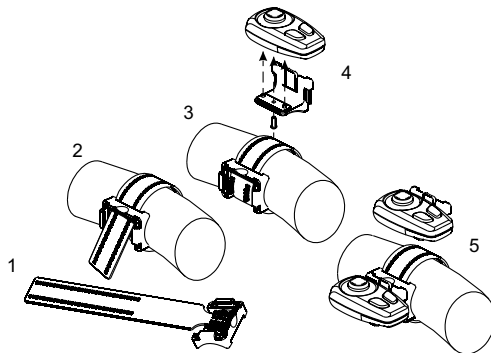

ZASLON (D1)

Ugradite držač zaslona (SC1) na upravljačku ploču vozila ili na drugo mjesto gdje se dobro vidi, ali nemojte ugroziti upravljanje ili rad vozila. Imajte na umu da se infracrveni prijamnik daljinskog upravljača nalazi na zaslonu, tako da za pouzdan rad zaslon i daljinski upravljač trebaju imati optičku vidljivost te biti na udaljenosti 40-50 cm i pod kutom od otprilike 30 stupnjeva.

Pronađite mjesto u vašem vozilu gdje ima dovoljno prostora i gdje je praktično za upotrebu. Pazite da na tom mjestu gdje namjeravate ugraditi zaslon nema prašine i prljavštine.

Držač zaslona se može pričvrstiti na dva načina:

1. Direktno na upravljačku ploču uz pomoć vijaka za ugradnju.
2. Na pločicu za ugradnju uz pomoć vijaka. Pločica se tada treba pričvrstiti na upravljačku ploču ili na drugo mjesto u vozilu pomoću dvostrane ljepljive vrpce.
3. Ako želite pričvrstiti zaslon na okomitu površinu na upravljačkoj ploči, upotrijebite kutni držač.

MIKROFON (M1)

Ugradite mikrofona blizu glave korisnika (optimalno 30 cm) i postavite ga tako da je usmjeren prema ustima. Iskustvo je pokazalo da je najbolje mjesto blizu retrovizora ili lijevo od štitnika za sunce. U cilju izbjegavanja mikrofonije preporučamo udaljenost između mikrofona i zvučnika na glavnom uređaju od najmanje jednog metra.

Pazite da ugrađeni mikrofon nije izložen strujanju zraka iz otvora. Ne postavljajte kabel mikrofona u cijevi grijanja, provjetravanja i klimatizacije. Učvrstite mikrofon uz pomoć Velcro-a.

PRIKLJUČNI KABEL (SC1)

Priključni kabel SC1 izlazi iz držača zaslona i koristi se za spajanje zaslona na utičnicu uređaja za razgovor bez ruku. Pažljivo postavite kabel da se ne oštećuje (primjerice, ne postavljajte ga ispod sjedala ili preko oštih bridova).

SPOJ NA NAPAJANJE

Uređaj Blue Perfection se može spojiti na napajanje iz električne instalacije automobila na dva načina:

1. Automatski spoj: preko prilagodnika za utičnicu upaljača za cigarete (SC3).
2. Ugradbeni spoj: direktno na električnu instalaciju u vozilu pomoću kabla SC2.

Žice u kabele SC2 su označene bojama. Boje su navedene dolje u tablici 1, stupcu A, a svaka žica se treba spojiti na odgovarajuću instalaciju iz stupca B.

Tablica 1

A	B
Crvena žica	+ pol napona napajanja u vozilu
Crna žica	Negativni pol (uzemljenje)
Plava žica	Brava za pokretanje motora
Smeđa žica	Priključak za utišavanje na auto-radiju ("Mute")

- Kako biste izbjegli izobličenja, polazite kablove daleko od električnih instalacija u vozilu.
- Povežite žice obujmicama. Provucite žice od vozila kroz šuplje žlijebove obujmica a kablove kroz žlijebove s graničnikom.

Pažnja!

Ako nema žice u bravi za paljenje motora ili je nedostupna, spojite plavu žicu iz kabla na crvenu žicu uređaja za razgovor bez ruku a crvenu žicu iz kabla na žicu u vozilu koja ostaje pod naponom kada se ključ od motora izvadi.

UTIŠAVANJE AUTO-RADIJA (CRM)

Uređaj Blue Perfection vam omogućava automatsko utišavanje auto-radija kada primite poziv.

- Konzultirajte upute za upotrebu vašeg auto-radija i provjerite ima li funkciju utišavanja (Mute). Ako se moraju promijeniti neke postavke na auto-radiju, korektno to učinite.

- Odvojite upravljačku pločicu od auto-radija.
- Uklonite ukrasni okvir i izvadite auto-radio iz ležišta držeći ga na predviđenim mjestima. Izvucite utikač iz auto-radija.
- Spojite žice uređaja Blue Perfection na odgovarajuće žice prilagodnika za radio automobila ili na odgovarajuće žice ISO utičnice auto-radija prema tablici 1. Iskoristite 4 kontaktne obujmice za spoj.
- Ponovo spojite i ugradite auto-radio.

RUKOVANJE

UKLJUČIVANJE / ISKLJUČIVANJE

Ako spajate uređaj Blue Perfection na napajanje preko kabla SC3, uključujete ga umetanjem prilagodnika u utičnicu upaljača za cigarete.

Ako spajate uređaj Blue Perfection na napajanje preko kabla SC2, uređaj će se sam uključiti kada okrenete ključ od motora.

Uređaj mr Handsfree Blue Perfection će se sam isključiti kada je brava za pokretanje motora u isključenom položaju.

SUSTAV IZBORNIKA

Sve funkcije uređaja su organizirane u izbornike.

Za pristup izbornicima jednom kratko pritisnite srednju tipku na palici daljinskog upravljača. Na zaslonu se pojavi izbornik za brzi pristup glavnim funkcijama.



Za pomicanje po izbornicima koristite palicu i dvije kontrolne tipke na daljinskom upravljaču. Struktura izbornika je prikazana dolje:

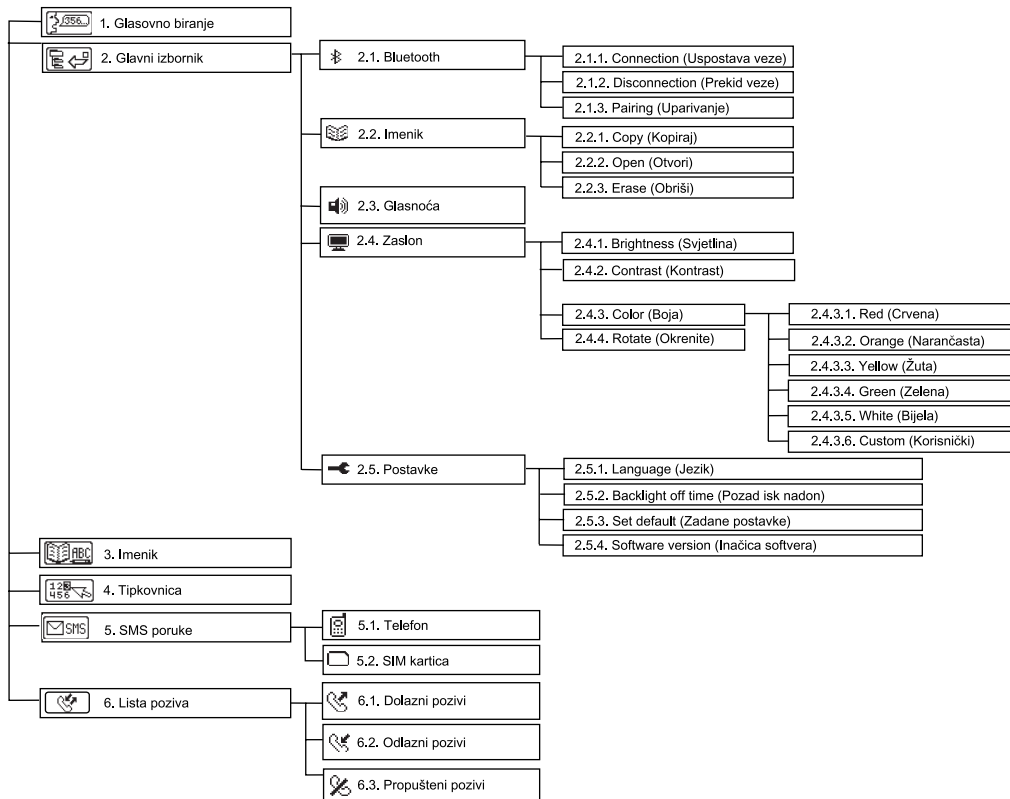

UPARIVANJE, USPOSTAVA I PREKID BLUETOOTH VEZE

A. UPARIVANJE

Za uparivanje uređaja mr Handsfree Blue Perfection s vašim mobilnim telefonom s Bluetooth® tehnologijom koristite daljinski upravljač te odaberite **Glavni izbornik** ⇨ **Bluetooth®** ⇨ **Pairing** (*Uparivanje*) i pritisnite . Sada je uređaj Blue Perfection u stanju registracije. Odgovarajuća poruka se pojavljuje na zaslonu i čujete zvuk za potvrdu.



- Aktivirajte funkciju Bluetooth® na vašem mobilnom telefonu.
- Pozovite dostupne Bluetooth® uređaje pristupom odgovarajućem izborniku na telefonu. Vaš telefon će locirati sve Bluetooth® uređaje unutar 10 m udaljenosti i prikazati njihov popis.
- Odaberite "BLUE PERFECTION" s popisa.
- Unesite šifru "0000". "PAIRING OK" (*Uparivanje OK*) će se pojaviti na zaslonu i telefon će se prebaciti u stanje na čekanju. Blue Perfection će biti spremljen na popis uparenih uređaja u vašem telefonu.

Napomena:

Ako je potrebno uparivanje se može aktivirati pritiskom na lijevu tipku na zaslonu. Tipku treba držati pritisnutom više od 5 sekundi.

B. BLUETOOTH VEZA

U nekim se slučajevima veza između uređaja i telefona može prekinuti. Primjerice, ako se Blue Perfection isključi. Vezu između Blue Perfection uređaja i vašeg telefona ponovo uspostavite na slijedeći način:

- Uključite uređaj i veza će se automatski uspostaviti; ili
- Uz pomoć palice na daljinskom upravljaču odaberite **Glavni izbornik** ⇨ **Bluetooth®** ⇨ **Connection** (*Uspostava veze*) "CONNECTION" (*Uspostava veze...*) će se pojaviti na zaslonu; ili
- Držite pritisnutim lijevu tipku na zaslonu duže od 5 sekundi.

C. PREKID BLUETOOTH VEZE

Ponekad je potrebno prekinuti Bluetooth® vezu vašeg telefona s Blue Perfection uređajem. Primjerice, ako telefon treba komunicirati s drugim Bluetooth® uređajem.

Prekidanje veze Blue Perfection uređaja i telefona se vrši na slijedeći način:

- Isključite Blue Perfection uređaj; ili
- Odaberite na izborniku: **Glavni izbornik** ⇨ **Bluetooth®** ⇨ **Disconnection** (*Prekid veze*); ili

- Odnosite telefon na udaljenost veću od 10 metara od Blue Perfection uređaja; ili
- Prekinite vezu između Blue Perfection uređaja i telefona preko izbornika na telefonu.

Napomena:

Ako je veza između Blue Perfection uređaja i vašeg telefona bila prekinuta i sada ih želite ponovo povezati, nije ih potrebno ponovo uparivati. Ponovna uspostava veze će se obaviti bez upita za šifru.

FUNKCIJE

1. GLASOVNO BIRANJE

Ako vaš telefon podržava glasovno biranje odlaznog poziva i imate spremljene glasovne opise (imena), možete koristiti ovu funkciju preko Blue Perfection uređaja.

2. GLAVNI IZBORNIK

2.1. Bluetooth®



2.1.1. Connection (*Uspostava veze*)

Koristite ovaj izbor za povezivanje Blue Perfection uređaja s vašim telefonom.

2.1.2. Disconnection (*Prekid veze*)

Koristite ovaj izbor za prekidanje veze između Blue Perfection uređaja i mobilnog telefona.

2.1.3. Pairing (*Uparivanje*)

Koristite ovaj izbor za uparivanje Blue Perfection uređaja i mobilnog telefona.

2.2. Postavke imenika



2.2.1. Copy (*Kopiraj*)



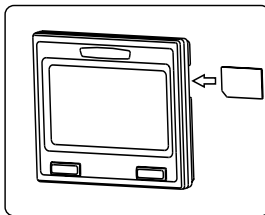

Koristite ovaj izbor za pravljenje kopije imenika iz vašeg telefona u Blue Perfection uređaju. Maksimalni broj unosa u imeniku je 200.

Kako svi telefoni s Bluetooth® tehnologijom ne podržavaju kopiranje imenika preko Bluetooth® veze, možete također iskoristiti ugrađeni čitač SIM kartica za preuzimanje podataka iz imenika telefona u memoriju Blue Perfection uređaja. Da biste kopirali telefonski imenik koristeći SIM čitač kartica, prvo odspojite ekran od SCI konzole, umetnite SIM karticu u držač SIM kartice kao na slici, te spojite ekran nazad na konzolu. Gurnute karticu do kraja dok ne čujete kliktaž.

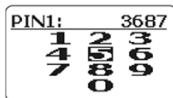

Ako je SIM kartica zaštićena PIN brojem, pojavljuje se brođana tipkovnica na zaslonu:



- Unesite PIN broj koristeći tipke za gore, dolje, lijevo i desno za odabir brojki.
- Pritisnite  za potvrdu unosa. Odabrane brojke će biti prikazane na gornjem dijelu zaslona.
- Za brisanje pogrešnog unosa pritisnite .
- Pritisnite  za potvrdu unosa PIN broja.
- Kopiranje imenika će tada započeti. Postojeći imenik spremljen u Blue Perfection uređaju će biti automatski prebrisan.
- Ako vaša SIM kartica nije zaštićena PIN brojem, postupak kopiranja će započeti automatski.
- Nakon što je kopiranje telefonskog imenika završeno možete odvojiti ekran od konzole i izvaditi SIM karticu iz držača.
- Umetnite SIM karticu u vaš mobilni telefon i uključite ga.
- Spojite ekran nazad na konzolu.
- Pristupite glavnom izborniku na Blue Perfection uređaju i odaberite **Bluetooth®** ⇄ **Connection** (*Upostava veze*).
- Pritisnite  za potvrdu unosa.
- Veza se ponovo uspostavlja.

2.2.2. Open (*Otvori*)

Koristite ovaj izbor za pregledavanje podataka u imeniku.

2.2.3. Erase (*Obriši*)

Koristite ovaj izbor za brisanje svih podataka u imeniku.

2.3. Glasnoća razgovora i zvuka dolaznog poziva



Ovaj izbor se koristi za ugađanje željene glasnoće zvučnika Blue Perfection uređaja za vrijeme razgovora i glasnoće zvuka dolaznog poziva.

Glasnoću postavite uz pomoć tipki za gore i dolje na palici daljinskog upravljača. Moguće je odabrati 16 razina glasnoće.



2.4. Postavke zaslona



2.4.1. Brightness (*Svjetlina*)

Koristite ovaj izbor za postavljanje svjetline pozadinskog osvjetljenja.





- Pritišćite tipke za gore i dolje na palici dok ne odaberete željenu svjetlinu.
 - Pritisnite  za potvrdu ili  za povratak na prijašnju razinu svjetline.
- Moguće je odabrati 16 razina svjetline. Razina 0 znači isključeno pozadinsko osvjetljenje a razina 15 je najsvjetlija.

2.4.2. Contrast (*Kontrast*)

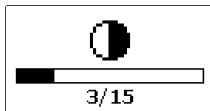
Koristite ovaj izbor za ugađanje kontrasta prikaza na zaslonu.



- Pritišćite tipke za lijevo i desno na palici dok ne odaberete željeni kontrast.
- Pritisnite  za potvrdu ili  za povratak na prijašnju razinu kontrasta.

Moguće je odabrati 16 razina kontrasta. Razina 0 je najmanji a razina 15 najveći kontrast.

2.4.3. Color (*Boja*)



Koristite ovaj izbor za ugađanje boje pozadinskog osvjetljenja na zaslonu.

Odaberite jednu od raspoloživih boja:

1. Crvena
2. Narančasta
3. Žuta
4. Zelena
5. Bijela
7. Korisnički

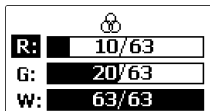
Odaberite "CUSTOM" (*Korisnički*) ako želite precizno ugoditi boju pozadinskog osvjetljenja.



- Pritišćite tipke za gore i dolje na palici dok ne odaberete željenu boju.
- Pritišćite tipke za lijevo i desno na palici za odabir željenog zasićenja boje.
- Pritisnite  za potvrdu ili  za povratak na prijašnju razinu boje.

2.4.4. Rotate (*Okrenite*)

Za montiranje u okomitom položaju možete zarotirati ekran.



Odaberite u izborniku ikonu "ROTATE" (*Okrenite*) i pritisnite  za potvrđivanje.

2.5. Postavke



2.5.1. Language (Jezik)

Odaberite na izborniku "POSTAVKE" .



- Odaberite "LANGUAGE" (Jezik) i pritisnite .
- Odaberite jedan od raspoloživih jezika (Engleski, Ruski, Nizozemski...).
- Pritisnite  za potvrdu ili  za povratak na prijašnju postavku jezika.

2.5.2. Backlight off time (Pozad. isk nakon)



- Odaberite "BACKLIGHT OFF TIME" (Pozad. isk nakon) za postavljanje vremena nakon čijeg isteka se gasi pozadinsko osvjetljenje.
- Pritisnite .
- Tipkama za lijevo i desno postavite vrijeme. Ako odaberete "ALWAYS ON" (Uvijek ju uključeno), pozadinsko osvjetljenje se neće gasiti. Vrijeme se može postaviti u koracima od 10 sekundi a maksimum je 1 minuta.
- Pritisnite  za potvrdu ili  za povratak na prijašnju postavku i izlazak iz izbornika.

2.5.3. Set default (Zadane postavke)

Koristite ovaj izbor kada želite vratiti tvorničke postavke uređaja Blue Perfection:

Parametar	Vrijednost
Svjetlina	15/15 (najveća)
Kontrast	8/15 (srednja)
Boja pozadinskog osvjetljenja	bijela
Jezik	Engleski
Pozad. isk nakon	10 sekundi

- U izborniku "POSTAVKE"  odaberite "SET DEFAULT" (Zadane postavke) i pritisnite .

- Natpis “*SET DEFAULT?*” (*Zadane postavke?*) se pojavi na zaslonu. Pritisnite  za potvrdu ili  za odustajanje od operacije.

2.5.4. Software version (Inačica softvera)

- U izborniku “*POSTAVKE*”  odaberite “*SOFTWARE VERSION*” (*Inačica softvera*) i pritisnite  za potvrdu.
- Broj inačice ugrađenog softvera se pojavi na zaslonu.

3. IMENIK

Koristite imenik za biranje odlaznih poziva. Zapisi u imeniku su prikazani po abecednom slijedu na gornjem dijelu zaslona. Imenik Blue Perfection uređaja može sadržavati do 200 zapisa. Za brzo nalaženje željenog imena locirajte njegovo početno slovo s pokazivačem na donjem dijelu zaslona pomoću tipki na palici daljinskog upravljača. Postupak kopiranja imenika je opisan u poglavlju 2.2.1.

4. BROJČANA TIPKOVNICA NA ZASLONU

Uz pomoć brojčane tipkovnice prikazane na zaslonu i palice daljinskog upravljača možete birati bilo koji broj.

- Pritišćite tipke za gore, dolje, lijevo i desno na palici za pomicanje pokazivača i odabir broja na zaslonu.
- Pritisnite  za potvrdu.

Napomena:

Pokazivač se uvijek vraća na “5” nakon što odaberete brojku. To je stoga što je “5” u susjedstvu svih drugih brojki.

5. SMS PORUKE

Ovim izborom možete kopirati primljene SMS poruke iz memorije vašeg telefona ili SIM kartice (do 20 poruka). Moći ćete vidjeti prvu riječ svake pojedine poruke. Odabirom tih riječi otvarate poruku i vidite više pojedinosti.

Napomena:

Ova funkcija nije podržana na nekim mobilnim telefonima zbog njihovog specifičnog načina rada.

6. LISTA POZIVA

Ovom izboru se može pristupiti jednim pritiskom na tipku  na daljinskom upravljaču, dok ste u glavnom izborniku. Tada možete odabrati jednu od tri liste:

- Lista odlaznih poziva.
- Lista dolaznih poziva.
- Lista propuštenih / odbijenih poziva.

Svaka lista sadrži najviše 10 brojeva i pripadnih imena, ako su spremljeni u imeniku.

BIRANJE POZIVA

1. UREĐAJ U STANJU ČEKANJA

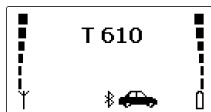

Dok je uređaj u stanju čekanja, na zaslonu su prikazani trenutni parametri vašeg telefona:

1. Jačina signala mobilne mreže na trenutnoj lokaciji. Što su crtice više to je signal jači. Broj segmenata crtica se može razlikovati od onog na vašem telefonu zbog različite implementacije Bluetooth® softvera.
2. Preostali kapacitet baterije. Što je veći to ima više crtica. Ako je baterija skoro prazna, ikonica trepće. Ako se telefon puni, ikonica punjača se prikaže pored ikonice baterije.
3. Ime uparenog mobilnog telefona dodijeljeno od Bluetooth® softvera.
4. Ako je Bluetooth® veza aktivna, na zaslonu je prikazana ikonica "automobil".



2. GLASOVNO BIRANJE

Prije korištenja ove funkcije provjerite imate li spremljene glasovne opise u vašem telefonu.

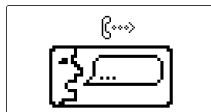

- Za aktiviranje glasovnog biranja pritisnite  i odaberite "GLASOVNO BIRANJE"  na izborniku.
- Pritisnite .
- Na zaslonu će biti prikazana slijedeća slika:







- Nakon zvučnog signala izgovorite glasovni opis.
- Blue Perfection uređaj će pozvati odgovarajući broj iz svoje memorije.

3. BIRANJE IZ IMENIKA

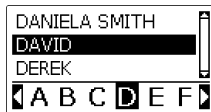
Možete birati broj iz imenika spremljenog u memoriji Blue Perfection uređaja.

- U stanju na čekanju, pritisnite  za pristup izborniku i odaberite "IMENIK" .
- Pritisnite .
- Na zaslonu će se pojaviti slijedeća slika:





- Uz pomoć tipki za lijevo i desno se pomičete u donjem dijelu zaslona i odabirete početno slovo imena.
- Uz pomoć tipki za gore i dolje se krećete kroz zapise u imeniku.
- Pritisnite  za pregled detaljnih informacija o zapisu (ime i telefonski broj).
- Pritisnite  za povratak u imenik.
- Pritisnite  za poziv broja.

Napomena:

Donji dio zaslona sa slovima sadrži samo početna slova postojećih zapisa imena u imeniku.



4. BIRANJE POMOĆU BROJČANE TIPKOVNICE PRIKAZANE NA ZASLONU

Koristite tipkovnicu na zaslonu za unos broja.

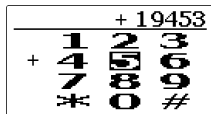
- U stanju na čekanju, pritisnite  za pristup izborniku i odaberite "TIPKOVNICA" .
- Pritisnite .
- Na zaslonu će se pojaviti slijedeća tipkovnica:





- Pomoću tipki za gore, dolje, lijevo i desno odaberite brojke.
- Pritisnite  za potvrdu izbora. Odabrane brojke će biti prikazane na gornjem dijelu zaslona. Nakon svakog odabira, pokazivač se vraća u sredinu brojčane tipkovnice, na brojku "5".

- Za brisanje pogrešne brojke pritisnite .
- Pritiskom na  pozivate broj.

5. PONOVO BIRANJE

Ponovno biranje broja se vrši s lista poziva. Odabirom liste odlaznih poziva možete ponovo birati zadnjih 10 brojeva pozvanih uređajem Blue Perfection nakon uključjenja.



- U stanju na čekanju, pritisnite  i zatim .
- Tri liste će biti prikazane na zaslonu:



Možete odabrati željeni broj s bilo koje liste:

- Odlazni pozivi
- Dolazni pozivi
- Propušteni / odbijeni pozivi.

Svaka lista može sadržavati najviše 10 zapisa. Ako je broj spremljen u imeniku, prikazat će se ime.





- Za pomicanje s jedne na drugu listu koristite tipke za lijevo i desno.
- Za pregled zapisa u listama koristite tipke za gore i dolje.
- Pritisnite  za pozivanje broja.
- Pritisnite  za povratak u stanje na čekanju.

6. TIJEKOM RAZGOVORA

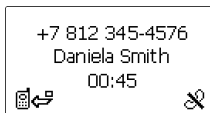
Tijekom razgovora zaslon prikazuje slijedeće informacije:

1. Telefonski broj
2. Ime
3. Trajanje razgovora
4. Ikonice tipaka daljinskog upravljača.



- Tijekom razgovora možete ugoditi glasnoću pomoću tipaka za gore i dolje.
- Prebacite poziv s uređaja Blue Perfection na telefon pritiskom na tipku .
- Prebacite poziv s telefona na Blue Perfection uređaj preko odgovarajućeg izbora na izborniku telefona.
- Ako trebate birati neku DTMF instrukciju, pritisnite  i prikazat će se brojčana tipkovnica na zaslonu.
- Odaberite brojke pomoću tipki za gore, dolje, lijevo i desno.
- Pritisnite  za potvrdu. Birane brojke će se pojaviti na gornjem dijelu zaslona.
- Za brisanje pogrešne brojke pritisnite .
- Pritisnite  za slanje DTMF instrukcije.

7. ZAVRŠETAK RAZGOVORA

Pritisnite  za završetak razgovora.

8. ODGOVOR NA POZIV

Ako primite dolazni poziv, broj pozivatelja će biti prikazan na zaslonu.

Ako su broj i ime spremljeni u imeniku Blue Perfection uređaja, ime će se također biti ispisano na zaslonu:







Pritisnite  za odgovor na poziv.



9. ODBIJANJE POZIVA

Ako ne želite primiti poziv pritisnite .

SMS PORUKE

LISTA SMS PORUKA

- Ako želite pregledati SMS poruke iz stanja na čekanju, pritisnite  i zatim odaberite "SMS PORUKE"  te pritisnite  ponovo.
- Na zaslonu će se prikazati lista SMS poruka.
- Pomaknite palicu udesno za prikaz SMS poruka spremljenih u memoriju SIM kartice.
- Odaberite poruku i pritisnite  za pregled.

- Pritisnite  za prikaz telefonskog broja ili imena pošiljatelja SMS poruke, kao i vrijeme i datum primitka.
- Pritisnite  za pozivanje tog telefonskog broja.
- Pritisnite  za izlaz iz pregleda SMS poruka.

PROBLEMI U RADU

Problem	Uzrok	Rješenje
Uređaj ne radi. Zelena svjetleća dioda prilagodnika napajanja ne svijetli.	<ol style="list-style-type: none"> 1. Upaljač za cigarete je oštećen. 2. Nema kontakta između prilagodnika napajanja i utičnice upaljača. 3. Osigurač snage 1,5 A u prilagodniku je pregorio. 4. Prilagodnik napajanja je oštećen. 	<ol style="list-style-type: none"> 1. Provjerite upaljač radi li ispravno. 2. Očistite kontakte utičnice upaljača i prilagodnika napajanja. 3. Zamijenite osigurač. 4. Ako točke 1-3 ne pomažu, obratite se servisu.
Sugovornik vas ne čuje.	<ol style="list-style-type: none"> 1. Mikrofon nije dobro spojen. 2. Mikrofonski kabel je oštećen. 	<ol style="list-style-type: none"> 1. Provjerite spojeve mikrofona i utičnice za mikrofon na glavnom uređaju. 2. Obratite se servisu.
Uređaj ne radi. Spojen je na auto-radio u vozilu preko prilagodnika. Auto-radio radi.	<ol style="list-style-type: none"> 1. Nema kontakata između žica. 2. Žice auto-radija su manjeg promjera od traženog (presjeka manjeg od 0,75 mm²). 3. Pregorio je osigurač od 1,5 A u prilagodniku. 	<ol style="list-style-type: none"> 1. Provjerite spojeve na spojnim mjestima. 2. Za spojeve upotrijebite kontaktne nožice koje su odgovarajće onima u vozilu ili drugi prikladni način spajanja. 3. Zamijenite osigurač.
Uređaj je spojen na auto-radio ali ga ne utišava tijekom poziva.	Dodatne postavke funkcije utišavanja auto-radija se trebaju aktivirati.	Konzultirajte upute za vaš auto-radio i promijenite potrebne postavke.

TEHNIČKI PODACI

Napon akumulatora u vozilu:

12,6 V (10,8 - 13,5)

s negativnim polom uzemljenja.

Struja potrošnje:

Tijekom poziva - 0,8 A

U stanju na čekanju - 50 mA

Osigurač

1,5 A

PRIKLJUČNI KABEL SC2

- Crvena: +12 V
- Crna: uzemljenje (GND)
- Plava: brava za pokretanje motora (ACC/IGN)
- Smeđa: funkcija utišavanja auto-radija; tijekom poziva napon se prebacuje s +12 V na 0 V.

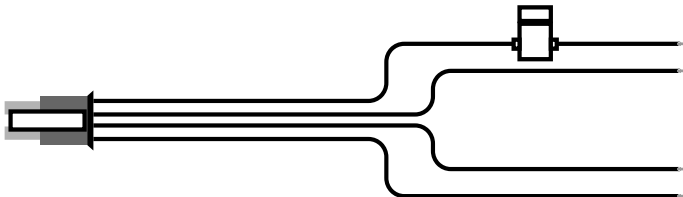

BLUETOOTH®

Bluetooth® logo i sama riječ je vlasništvo Bluetooth SIG Inc. i svaka uporaba loga od strane TE Group NV je dozvoljena. Ostala imena i loga su vlasništvo njihovih vlasnika.

NJEGA I TEHNIČKO ODRŽAVANJE

Uređaj Blue Perfection je izrađen uz pomoć superiorne tehnologije i postupka izrade te se s njim treba rukovati oprezno. Savjeti koji slijede će vam pomoći u pridržavanju vaših obaveza prema garanciji i omogućiti ugodnu dugogodišnju upotrebu uređaja.

- Održavajte uređaj i sve njegove dijelove suhim. Oborine, vlaga i sve vrste tekućina ili ovlaživača mogu sadržavati minerale koji dovode do korozije elektroničnih sklopova.
- Ne odlažite uređaj na vrućini. Visoka temperatura može skratiti životni vijek elektroničkih uređaja, oštetiti baterije ili svinuti određene plastične dijelove.
- Ne odlažite uređaj na hladnoći. Kada se ponovo zagrije (na uobičajenu temperaturu), vlaga se može kondenzirati iznutra, što može oštetiti ploče s elektroničkim sklopovima.
- Ne pokušavajte otvoriti uređaj. Nestručno rukovanje može dovesti do oštećenja.
- Ne upotrebljavajte agresivne kemikalije, otopine za čišćenje ili jake deterdžente kada čistite uređaj.

Mr Handsfree vam želi ugodnu i sigurnu vožnju!

SPIS TREŚCI

BEZPIECZEŃSTWO	2
CO ZAWIERA ZESTAW MR HANDSFEREE BLUE PERFECTION?	2
OPIS	3
INSTALACJA	6
DZIAŁANIE	10
ROZWIĄZYWANIE PROBLEMÓW	24
PARAMETRY TECHNICZNE	25
BLUETOOTH®	26
PIELĘGNACJA I UTRZYMANIE	26

BEZPIECZEŃSTWO

1. Przed instalacją upewnij się, że silnik samochodu jest wyłączony.
2. Upewnij się, że działanie zestawu samochodowego nigdy nie zagrazi twojemu bezpieczeństwu.
3. Upewnij się, że podczas instalacji nie zniszczysz kabli elektrycznych, dopływu paliwa, przewodów hamulcowych, itp.
4. Upewnij się, że podczas instalacji nie zakłócisz systemu kierowniczego albo hamulcowego lub innych systemów ważnych dla właściwego działania samochodu. Sprawdź czy poduszki powietrzne i ich ewentualne otwarcie nie są w żaden sposób ograniczone.
5. Zestaw głośno-mówiący może być używany jedynie przy 12 V napięciu. Jakiegokolwiek niedopatrzanie pod tym względem może spowodować uszkodzenie systemu elektronicznego samochodu.
6. Nie używaj zestawu głośno-mówiącego przy dłuższej bezczynności silnika samochodu, może to spowodować wyczerpanie się akumulatora.

CO ZAWIERA ZESTAW MR HANDSFEREE BLUE PERFECTION?

1. Jednostkę główną z wbudowanym głośnikiem (**SM1**).
2. Uchwyt mocujący jednostkę główną.
3. Ekran LCD (**D1**).
4. Podstawkę wyświetlacza LCD z kablem (**SC1**).
5. Uchwyt pozwalający na montaż ekranu w pionie.
6. Pilot /joystick na podczerwień (**J1**).
7. Litową baterię do pilota na podczerwień CR2032, 3B.
8. Kolorowe panele do pilota na podczerwień – 3 szt.
9. Mikrofon (**M1**).
10. Rozwiązanie kablowe z adapterem do podłączenia jednostki głównej pod zasilanie z radia (z funkcją wyciszenia „Mute”) (**SC2**).
11. Adapter łączący jednostkę główną z zasilaniem samochodu poprzez zapalniczkę (**SC3**). Zawiera wymienny bezpiecznik i spiralny kabel.
12. Dwie podstawki mocujące jednostkę główną oraz ekran.
13. Klipsy do podłączenia kabli – 5 szt.
14. Klipsy do montażu kabla mikrofonu – 4 szt.
15. Śruby.
16. Przylepne taśmy pod podstawki mocujące – 2 szt.
17. Śrubokręt.
18. Instrukcję obsługi.

OPIS

JEDNOSTKA GŁÓWNA (SM1)

Jednostka główna zawiera wbudowany głośnik, urządzenie redukujące echo i szumy otoczenia, bezprzewodową technologię Bluetooth®, która umożliwia połączenie bezprzewodowe z telefonami komórkowymi wyposażonymi w łącze Bluetooth®.

Ponieważ Bluetooth® jest to komunikacja poprzez fale radiowe, twój zestaw głośno-mówiący i twój telefon komórkowy nie muszą być w bezpośrednim kontakcie. Muszą one jedynie znajdować się maksimum 10 metrów od siebie. Nie potrzebujemy już wyjmować telefonu komórkowego z kieszeni albo torby żeby wykonać lub odebrać połączenie przy użyciu samochodowego zestawu głośno-mówiącego.

Producenci telefonów komórkowych proponują w różnych modelach telefonów różne funkcje, dlatego też niektóre z nich opisane w tej instrukcji mogą być inne lub w ogóle nie być dostępne dla danego telefonu komórkowego.

Jednostka główna posiada następujące wejścia przyłączeniowe:

1. Gniazdko do kabla systemowego SC1.
2. Gniazdko do kabla SC2 i SC3.
3. Gniazdko do zewnętrznego głośnika (używaj tego jedynie z oryginalnymi akcesoriami mr Handsfree).
4. Gniazdko do mikrofonu M1.

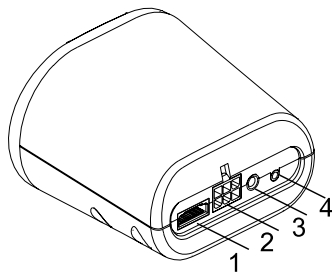

EKRAN (D1)

Jednostka ekranowa zawiera:

1. Ekran LCD z dużymi symbolami i literami.
2. Wygodny system montowania, który pozwala na wybranie najlepszej pozycji dla ekranu oraz na łatwe wypinanie ekranu w celu uniknięcia kradzieży.
3. Automatyczny wyświetlacz z możliwością doboru odpowiedniego koloru, kontrastu i jasności.
4. Odbiornik promieni podczerwonych wysyłanych przez pilota.

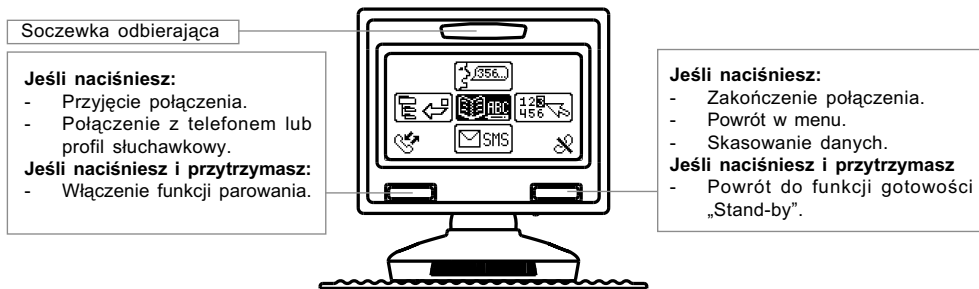

PILOT (J1)

Pilot powinien być zamontowany na kierownicy. Posiada on dwa przyciski oraz wielokierunkowy joystick. Pilot i jego funkcjonalność zostały zaprojektowane tak, aby umożliwić jak najłatwiejszą obsługę twojego telefonu komórkowego. Połączenie pomiędzy pilotem, a odbiornikiem na ekranie odbywa się przez kanał podczerwieni. Pilot może być zainstalowany po prawej lub lewej stronie kierownicy (zobacz rozdział „Instalacja”).

Jeśli naciśniesz W Górę, W Dół, Lewy lub Prawy przycisk:

- Nawigacja w menu.

Jeśli naciśniesz i przytrzymasz W Górę, W Dół, Lewy lub Prawy przycisk:

- Szybkie przewijanie listy.

Jeśli naciśniesz środkowy przycisk:

- Otwórz menu.
- Przycisk OK.

Jeśli naciśniesz:

- Przyjęcie połączenia.

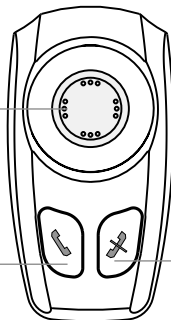

Jeśli naciśniesz:

- Zakończenie połączenia.
- Powrót w menu.
- Kasowanie danych.

Jeśli naciśniesz i przytrzymasz:

- Powrót do funkcji gotowości „Stand-by”.

MIKROFON (M1)

Mikrofon został zaprojektowany specjalnie do użytku wewnątrz samochodu. Miejsce zainstalowania mikrofonu w samochodzie wpływa na to, jaka będzie jakość akustyki (Rekomendacje zainstalowania mikrofonu znajdziesz w rozdziale „Instalacja”).

Mikrofon posiada 2 przyciski sterujące jakością dźwięku. Naciśnij przycisk mikrofonu, aby zwiększyć jego czułość.

PODSTAWKA WYŚWIETLACZA LCD Z SYSTEMEM KABLOWYM (SC1)

Kąt położenia wyświetlacza LCD może być regulowany po poluzowaniu pokrętki (1). Należy ustawić ekran LCD pod takim kątem, aby uzyskać optymalną widoczność, a następnie dokręcić pokrętkę. W tylnej części podstawki znajduje się przycisk (2) uwalniający ekran.

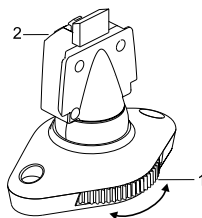

KABLE ZASILAJĄCE SC2 I SC3

Rozwiązanie kablowe SC2 służy do podłączenia jednostki głównej pod zasilanie z radia (z opcją wyciszenia „Mute”). Rozwiązanie kablowe SC3 służy do szybkiej instalacji - „plug & play”. Opcja zasilania przez zapalniczkę. Kable zasilające są wyposażone w wymienny bezpiecznik. Poniższa ilustracja pokazuje jak wymienić bezpiecznik w obydwu rozwiązaniach.

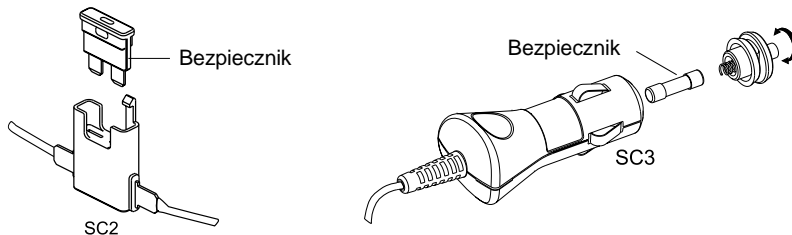

INSTALACJA

JEDNOSTKA GŁÓWNA HANDSFREE (SM1)

Radzimy zamontować jednostkę główną w najmniej widocznym miejscu w samochodzie. Upewnij się, że zestaw głośno-mówiący zapewni dobrą akustykę. Ustaw głośnik naprzeciwko użytkownika, umieść jednostkę główną przynajmniej 1 metr od mikrofonu.

Poszukaj miejsca w swoim samochodzie, które by pozwalało na wygodne użytkowanie zestawu głośno-mówiącego. Uchwyt mocujący powinien być zamontowany za pomocą śrub na gumowej podkładce bądź przytwierdzony bezpośrednio do jakiegoś elementu w samochodzie. Jeśli przytwierdzisz uchwyt do gumowej podkładki możesz użyć taśmy klejącej, aby nie robić dziur śrubami. Poszukaj miejsca w samochodzie, które będzie odpowiednie do zainstalowania głośnika. Upewnij się, że miejsce, w którym chcesz zamontować głośnik jest czyste i wolne od kurzu.

PILOT (J1)

1. Zainstaluj Baterie (1) w pilocie w odpowiedni sposób i zamknij pokrywę baterii.
2. Przytwierdź pilota do klipsa mocującego przy pomocy śrubokręta.
3. Wciśnij wybrany kolor panelu (2) oraz joystick (3).
4. Przesuwaj pilota z klipssem w uchwycie na kierownicy dopóki nie usłyszysz charakterystycznego kliknięcia.

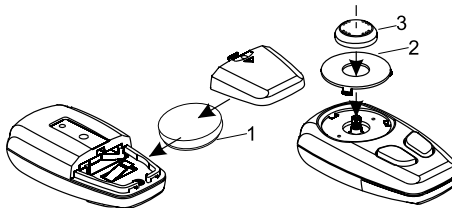

Mocowanie pilota pozwala na umieszczenie go po prawej lub po lewej stronie kierownicy. Zalecana pozycja do montażu zdalnej obsługi na kierownicy to pozycja godziny 2 albo godziny 10 na zegarze.

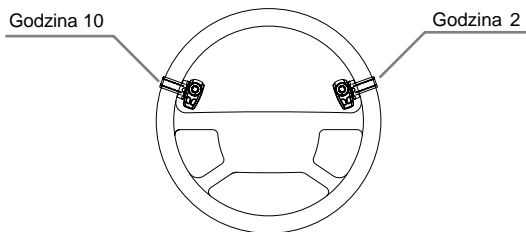

Na tylnej części zdalnej obsługi znajduje się nadajnik podczerwieni, który powinien być skierowany w stronę odbiornika podczerwieni ekranu. Nie zasłaniaj tylnej części urządzenia do zdalnej obsługi! Ekran powinien umieszczony po tej samej stronie kierownicy co urządzenie do zdalnego sterowania. Jeśli zainstalujesz go po prawej stronie, musisz zainstalować również ekran po prawej stronie. Poniższy rysunek pokazuje jak prawidłowo umieścić pilota.

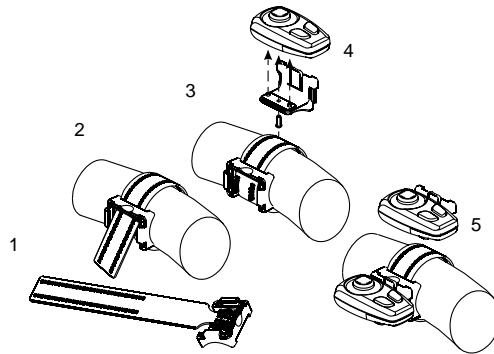

WYŚWIETLACZ LCD (D1)

Zamontuj podstawkę wyświetlacza LCD (SC1) na desce rozdzielczej samochodu albo w jakimkolwiek innym dobrze widocznym miejscu. Upewnij się jednak, że nie przeszkadza w prowadzeniu samochodu. Weź pod uwagę to, że odbiornik podczerwieni jest wbudowany w ekran, dlatego aby zestaw działał sprawnie upewnij się, że pilot i ekran nie znajdują się w większej odległości od siebie niż 40-50 cm, pod kątem nie większym niż 30 stopni. Uchwyt (SC1) powinien być zamontowany za pomocą śrub na gumowej podkładce bądź przytwierdzony bezpośrednio do pulpitu samochodu. Jeśli przytwierdzisz uchwyt do gumowej podkładki możesz użyć taśmy przylepnej, aby nie niszczyć śrubami pulpitu. Poszukaj miejsca w samochodzie, które będzie odpowiednie do zainstalowania ekranu. Upewnij się, że miejsce, w którym chcesz zamontować ekran jest czyste i wolne od kurzu.

MIKROFON (M1)

Zamontuj mikrofon blisko głowy użytkownika (optymalna odległość – 30 cm). Ustaw go w kierunku jego ust. Najlepszym miejscem na mikrofon jest lusterko wsteczne lub środkowa część podsufitki.

Aby uniknąć efektu echa, zalecane jest utrzymanie metrowej odległości pomiędzy mikrofonem a jednostką główną. Upewnij się, że instalujesz mikrofon tak, aby nie był narażony na powiewy powietrza z wentylatorów. Nie wystawiaj kabli mikrofonu na ciepło, wentylację lub klimatyzację. Przytwierdź mikrofon za pomocą rzepa.

KABEL ZASILAJACY (SC1)

Kabel zasilający SC1 wychodzi z uchwytu ekranu i podłącza się go do jednostki głównej za pomocą specjalnym gniazdo nr 1.

PODŁĄCZENIE DO ZASILANIA

Są dwa sposoby podłączenia zestawu Blue Perfection do zasilania w samochodzie:

1. Połączenie Plug & play: poprzez podłączenie do zapalniczki (SC3).
2. Podłączenie bezpośrednio do elektronicznego systemu samochodu poprzez kabel systemowy SC2.

Przewody w kablu SC2 są kodowane kolorami. Kolory są opisane w Tabeli 1 w kolumnie A. Każdy przewód powinien być podłączony do odpowiedniego przewodu wymienionego w kolumnie B.

Tabela 1.

A	B
Przewód czerwony	Przewód zasilający "+"
Przewód czarny	Uziemienie "-"
Przewód niebieski	Zapłon
Przewód brązowy	Używany do wyciszania radia (CRM), musi być podłączony do radia (funkcja „Mute”)

- Aby zapobiec zakłóceniom, upewnij się, że kable leżą daleko od systemu elektronicznego samochodu.
- Połącz przewody za pomocą klipsów. Zamocuj kabel przy pomocy dołączonych uchwytów.

Uwaga!

Jeśli nie ma przewodu "zapłonu" albo jest on niedostępny, powinieneś połączyć przewód niebieski z czerwonym przewodem jednostki głównej zestawu, a czerwony przewód do przewodu samochodowego zasilania stałego, który podtrzymuje napięcie, kiedy zapłon jest wyłączony.

WYCISZANIE RADIA – FUNKCJA MUTE

Zestaw Blue Perfection pozwala na wyciszanie radia samochodowego podczas rozmowy telefonicznej.

- Sprawdź w instrukcji obsługi twojego radia samochodowego czy posiada funkcję wyciszania. Jeśli potrzebne są dodatkowe ustawienia, upewnij się, że wykonujesz je poprawnie.
- Usuń panel radia.
- Usuń ozdobny panel i wyjmij radio samochodowe. Odłącz radio od zasilania.
- Połącz przewody zestawu Blue Perfection do odpowiednich przewodów samochodu albo wtyczki ISO w radiu samochodowym jak pokazuje Tabela 1. Użyj do tego czterech klipsów.
- Zainstaluj ponownie radio samochodowe.

DZIAŁANIE

WŁĄCZANIE I WYŁĄCZANIE

Jeśli mr Habdsfree Blue Perfection jest podłączony do prądu przez adapter z kablem SC3, możesz włączyć zestaw wciskając adapter w gniazdko zapalniczki.

STRUKTURA MENU

Wszystkie funkcje zestawu głośno-mówiącego znajdują się w menu.

Aby wejść do menu naciśnij raz środkowy przycisk joystick'a (W Dół). Szybki dostęp do menu pojawia się na wyświetlaczu.



Aby poruszać się w menu użyj joystick'a i dwóch przycisków na pilocie. Struktura menu jest pokazana poniżej:

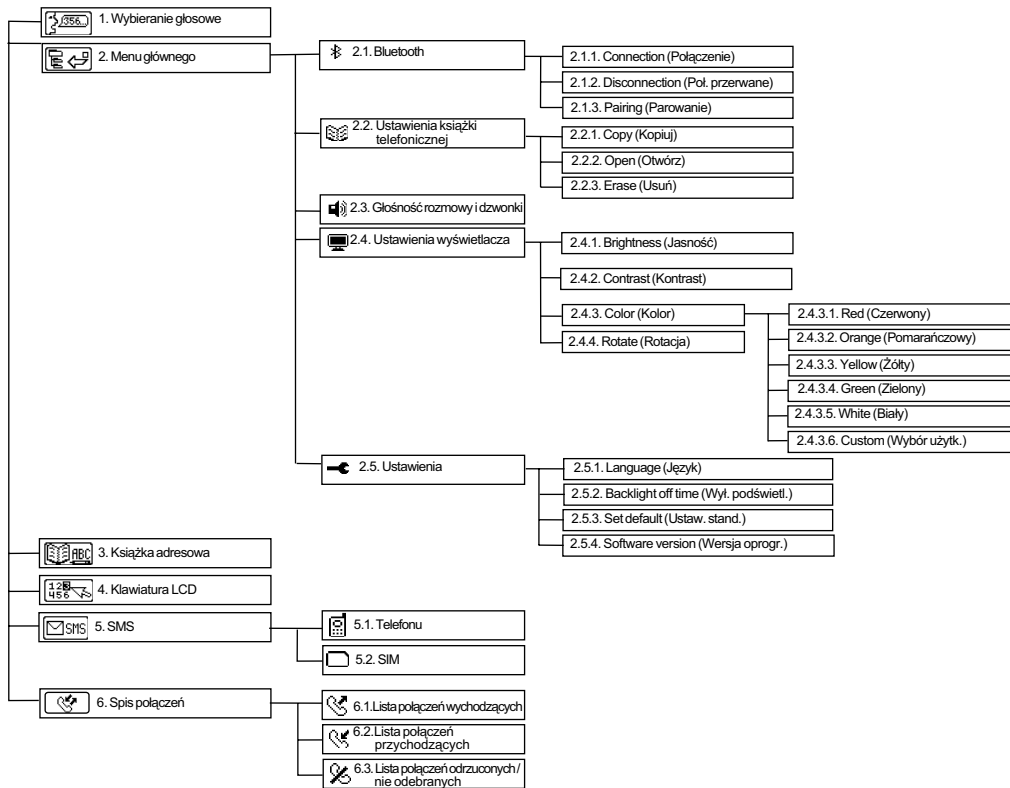

PAROWANIE. POŁĄCZENIE I ROZŁĄCZENIE

A. PAROWANIE

- Aby sparować mr Handsfree Blue Perfection z twoim telefonem komórkowym użyj pilota. Wejdź do **Menu głównego** ⇒ **Bluetooth®** ⇒ **Pairing** (*Parowanie*) i naciśnij klawisz . Teraz zestaw znajduje się w funkcji rejestracji. Następuje faza rejestracji. Pojawia się odpowiednie polecenie na wyświetlaczu oraz potwierdzający włączenie tej funkcji dźwięk.



- Uaktywnij funkcję Bluetooth® w telefonie komórkowym
- Wyszukaj dostępne urządzenia Bluetooth® w menu telefonu. Twój telefon znajdzie wszystkie urządzenia Bluetooth® w promieniu 10 metrów i wyświetli ich listę.
- Wybierz z listy *"BLUE PERFECTION"*.
- Wpisz kod "0000". Na wyświetlaczu pojawi się potwierdzenie *"PAIRING OK"* (*Parowanie OK*) potwierdzające prawidłowo zakończoną operację. Urządzenie przejdzie do funkcji czuwania – „stand-by”.

Blue Perfection będzie zachowany na liście sparowanych urządzeń w twoim telefonie komórkowym.

Uwaga: W razie potrzeby funkcja parowania może być włączona, kiedy przycisniesz lewy przycisk na ekranie. Przycisk powinien być przytrzymany przez min. 5 sekund.

B. POŁĄCZENIE

W pewnych wypadkach urządzenie może być rozłączone z telefonem. Na przykład, kiedy zestaw Blue Perfection był wyłączony. Aby uaktywnić połączenie między urządzeniem i twoim telefonem:

- Włącz zasilanie, a połączenie odnowi się automatycznie ALBO,
- Użyj joystick'a i idź do **Menu głównego** ⇒ **Bluetooth®** ⇒ **Connection** (*Połączenie*). Na ekranie pojawi się napis *"CONNECTION..."* (*Połączenie...*). ALBO,
- Przytrzymaj lewy przycisk na ekranie przynajmniej 5 sekund.

C. ROZŁĄCZANIE

Czasami musisz odłączyć telefon od zestawu Blue Perfection. Na przykład, kiedy chcesz połączyć telefon do innego urządzenia Bluetooth®. Aby rozłączyć Blue Perfection i twój telefon należy:

- Wyłączyć Blue Perfection ALBO,
- Wybrać w menu głównym **Bluetooth®** ⇔ **Disconnection** (*Poł. Przerwane*) ALBO,
- Postaw telefon w odległości większej niż 10 metrów od zestawu ALBO,
- Rozłącz Blue Perfection z telefonem używając menu.

Uwaga: Jeśli Blue Perfection i twój telefon zostały rozłączone a ty chcesz je połączyć, nie musisz ich jeszcze raz parować. Połączenie zostanie odnowione automatycznie bez prośby o kod dostępu.

FUNKCJE

1. WYBIERANIE GŁOSOWE

Jeśli twój telefon ma opcję wybierania głosowego i masz zapamiętane polecenia głosowe (imiona), możesz używać tej funkcji poprzez zestaw Blue Perfection.

2. MENU GŁÓWNE

2.1. Bluetooth®



2.1.1 Connection (*Połączenie*)

Użyj, aby połączyć Blue Perfection z twoim telefonem.

2.1.2 Disconnection (*Poł. Przerwane*)

Użyj, jeśli chcesz rozłączyć Blue Perfection z twoim telefonem.

2.1.3 Pairing (*Parowanie*)

Użyj, żeby sparować Blue Perfection z twoim telefonem.

2.2. Ustawienia książki telefonicznej



2.2.1 Copy (Kopiuuj)

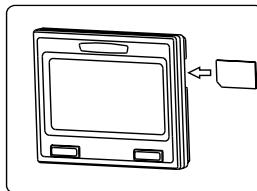

Użyj, żeby skopiować książkę adresową twojego telefonu do książki Blue Perfection. Maksymalna ilość zapamiętanych numerów - 200.

Jeśli twój telefon nie może kopiować książki adresowej przy użyciu funkcji Bluetooth® - użyj wbudowanego czytnika karty SIM w zestawie Blue Perfection. Żeby to zrobić włóż kartę SIM jak pokazuje rysunek. Wciśnij kartę SIM aż do momentu, w którym usłyszysz charakterystyczne kliknięcie.

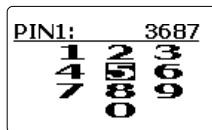

Jeśli karta SIM jest zabezpieczona kodem PIN, na ekranie wyświetli się:



- Wpisz kod PIN używając przycisków Góra, Dół, Lewo, Prawo żeby wybrać cyfry.
- Przyciśnij joystick  aby zatwierdzić swój wybór. Wybrane cyfry pojawiają się u góry na wyświetlaczu.
- Aby skasować cyfrę, naciśnij .
- Naciśnij  aby zatwierdzić kod PIN.
- Następuje kopiowanie książki adresowej. Automatycznie zostanie wykasowana istniejąca książka adresowa zestawu Blue Perfection.
- Jeśli twoja karta SIM nie jest zabezpieczona kodem PIN, kopiowanie książki adresowej rozpocznie się automatycznie.
- Kiedy zakończy się kopiowanie książki adresowej, możesz wyjąć kartę SIM. Aby ją wyjąć, naciśnij kartę SIM, a ona powinna sama się wysunąć.

- Włóż kartę SIM do telefonu i włącz go.
- Włącz menu główne zestawu Blue Perfection i wybierz polecenie **Bluetooth®** ⇨ **Connection (Połączenie)**.
- Naciśnij  aby zatwierdzić swój wybór.
- Połączenie powinno zostać odnowione.

2.2.2. Open (Otwórz)

Użyj, jeśli chcesz zobaczyć numery w książce adresowej.

2.2.3. Erase (Usuń)

Użyj, jeśli chcesz skasować numery w książce adresowej.

2.3. Głośność rozmowy i dzwonki.



Ta funkcja służy wybraniu siły głośnika Blue Perfection w czasie rozmowy oraz głośności dzwonka. Użyj przycisków joystick'a: W Górze i W Dół, żeby ustawić jeden z 16 poziomów głośności.

2.4. Ustawienia wyświetlacza



2.4.1 Brightness (Jasność)

Wybierz tę funkcję, aby ustawić jasność wyświetlacza.





- Użyj przycisków joystick'a: W Górę i W Dół, żeby ustawić wybrany poziom jasności.
- Naciśnij  żeby zatwierdzić albo  wrócić do poprzedniego poziomu jasności.

Istnieje 16 poziomów jasności. Poziom 0 wyłącza podświetlanie ekranu. Poziom 15 to jasność maksymalna.

2.4.2 Contrast (*Kontrast*)

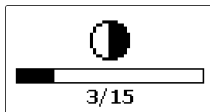
Wybierz tę funkcję, aby ustawić kontrast wyświetlacza.



- Użyj przycisków joystick'a: W Górę i W Dół, żeby ustawić kontrast.
 - Naciśnij  żeby zatwierdzić albo  aby powrócić do poprzedniego poziomu kontrastu.
- Kontrast ma 16 poziomów. Poziom 0 to minimum, poziom 15 to maksimum.

2.4.3 Color (*Kolor*)



Wybierz tę funkcję żeby wybrać kolor wyświetlacza.

Wybierz jeden z dostępnych kolorów:

1. Czerwony
2. Pomarańczowy
3. Żółty
4. Zielony
5. Biały
6. Wybór użytk.

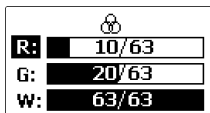
Wybierz funkcję "CUSTOM" (*Wybór użytka.*) żeby ustawić kolor wyświetlacza.



- Użyj przycisków joystick'a: W Górę i W Dół, żeby ustawić kolor.
- Użyj Lewego i Prawego przycisku joystick'a żeby ustawić wybrany poziom koloru.
- Naciśnij  żeby zatwierdzić albo  żeby powrócić do poprzednich ustawień koloru.

2.4.4. Rotate (Rotacja)

- Wybierz "ROTATE" (Rotacja) i naciśnij.

2.5 Ustawienia



2.5.1 Language (Język)

Wybierz w menu "USTAWIENIA" .



- Wybierz "LANGUAGE" (Język) i naciśnij .
- Wybierz jeden z dostępnych języków.
- Naciśnij  żeby zatwierdzić albo  żeby powrócić do poprzednich ustawień języka.





2.5.2 Backlight off time (Wył. podświetl.)

- Wybierz „BACKLIGHT OFF TIME” (Wył. podświetl.) żeby ustawić czas, po którym wygaszacz ma się wyłączyć.
- Naciśnij .
- Użyj Lewego i Prawego przycisku joystick'a żeby ustawić czas. Jeśli wybierzesz „ALWAYS ON” (Zawsze włączone), wyświetlacz zawsze będzie się świecił. Możesz ustawić czas w odstępach dziesięciosekundowych. Maksimum czasu wygaszania to 1 minuta.
- Naciśnij  żeby zatwierdzić albo  aby wrócić do poprzednich ustawień i wyjść z menu.



2.5.3 Set default (Ustaw. stand.)

Ta funkcja pozwala na zapamiętanie ustawień Blue Perfection.

Parametr	Wartość
Jasność	15/15 (max)
Kontrast	8/15 (mid)
Kolor wyświetlacza	Biały
Język	English
Wygaszanie wyświetlacza	10 sek.

- W funkcji "USTAWIENIA" , wybierz "SET DEFAULT" (*Ustaw. stand.*) i naciśnij  aby zatwierdzić.
- Pytanie "SET DEFAULT?" (*Ustaw. stand.?*) pojawi się na wyświetlaczu. Naciśnij  aby zatwierdzić albo  żeby skasować.

2.5.4 Software version (*Wersja oprogram.*)

- W funkcji "USTAWIENIA" , wybierz "SOFTWARE VERSION" (*Wersja oprogram.*) i naciśnij  aby zatwierdzić.
- Numer wersji oprogramowania pojawi się na wyświetlaczu.

3. KSIĄŻKA ADRESOWA

Możesz używać książki adresowej żeby wybierać numery. Rekordy w książce adresowej ułożone są alfabetycznie. Książka adresowa Blue Perfection może pomieścić 200 numerów. Aby szybko wyszukać dane imię, znajdź jego pierwszą literę kursorem na dole wyświetlacza używając przycisków nawigacyjnych na wyświetlaczu. Proces kopiowania książki adresowej jest opisany w rozdziale 2.2.1.

4. KLAWIATURA LCD

Możesz wybierać numery za pomocą klawiatury LCD oraz joystick'a na pilocie.

- Użyj przycisków joystick'a: W Górę i W Dół, żeby wybrać cyfrę na wyświetlaczu.
- Naciśnij  żeby zatwierdzić.

Uwaga:

Kursor zawsze wraca do „5” po tym jak wybrana została odpowiednia cyfra.

5. SMS

Dzięki tej funkcji menu możesz kopiować SMS'y z pamięci twojego telefonu albo karty SIM (do 20 SMS-ów).

Jest widoczne pierwsze słowo każdej wiadomości. Klikając na to słowo, otworzysz daną wiadomość tekstową żeby zobaczyć jej szczegóły.

Uwaga:

Niektóre telefony komórkowe nie są wyposażone w tę funkcję.

6. SPIS POŁĄCZEŃ

Ta funkcja menu jest dostępna po naciśnięciu  na pilocie.

Wtedy możesz wybrać jedną z trzech list:

- Lista połączeń wychodzących.
- Lista połączeń przychodzących.
- Lista połączeń odrzuconych / nie odebranych.

Każda lista może pomieścić do 10 numerów i imion, jeśli są one zapisane i książce adresowej telefonu.

WYKONYWANIE POŁĄCZEŃ

1. FUNKCJA GOTOWOŚCI „STAND-BY”



W funkcji gotowości wyświetlacz pokazuje aktualne parametry twojego telefonu.

1. Siłę zasięgu twojej sieci komórkowej w miejscu, w którym się akurat znajdujesz. Im wyżej dochodzą wskaźniki na wyświetlaczu, tym sygnał jest silniejszy.
2. Wydajność baterii. Im wyższa, tym wyżej znajduje się wskaźnik baterii. Jeśli bateria jest bliska wyczerpaniu ikona zaczyna migać. Kiedy telefon się ładuje, ikona wskazująca ładowanie pojawia się obok wskaźnika wydajności baterii.
3. Podłączony telefon - Nazwa telefonu.
4. Jeśli połączenie Bluetooth® jest aktywne – na wyświetlaczu pojawi się ikona samochodu.



2. WYBIERANIE GŁOSOWE

Zanim użyjesz tej funkcji upewnij się, że masz zapisane polecenia głosowe na swoim telefonie.

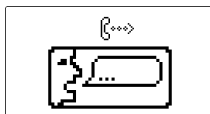

- Aby aktywować wybieranie głosowe naciśnij  i wybierz polecenie "WYBÓR GŁOSOWY"  w menu.
- Naciśnij .
- Poniższy rysunek pojawi się na ekranie.







- Po usłyszeniu sygnału powiedz imię osoby, z którą chcesz się połączyć.
- Blue Perfection wybierze odpowiadające polecenie ze swojej pamięci i wybierze numer.

3. WYBIERANIE Z KSIĄŻKI TELEFONICZNEJ.

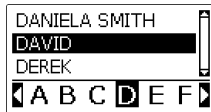
Możesz wybrać numer z książki adresowej zachowanej w zestawie Blue Perfection

- W funkcji gotowości „Stand-by”, naciśnij  aby wejść do menu i wybrać “KSIĄŻKA ADRESOWA” .
- Naciśnij .
- Poniższy rysunek pojawi się na ekranie.



- Użyj W Lewo lub W Prawo żeby wybrać pierwszą literę imienia.
- Użyj przycisków Góra i Dół żeby przejrzeć listę adresów.
- Naciśnij  żeby zobaczyć szczegółową informację o rekordzie (imię i numer telefonu).
- Naciśnij  żeby powrócić do książki telefonicznej.
- Naciśnij  żeby wybrać numer.

Uwaga:



Dolna linijka z literami zawiera litery, które zostały użyte w nazwach w twojej książce adresowej.

4. WYBIERANIE NUMERÓW Z KLAWIATURY LCD

Możesz użyć klawiatury LCD, aby wybrać numer.

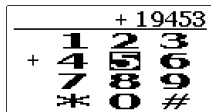

- W funkcji gotowości „Stand-by” wybierz  aby wejść do menu i nacisnąć “KLAWIATURA” .
- Naciśnij .
- Poniższy rysunek pojawi się na wyświetlaczu:



- Użyj przycisków Góra, Dół, Lewo, Prawo, aby wybrać cyfry.
- Użyj  aby zatwierdzić swój wybór. Wybrane cyfry pojawiają się na górze wyświetlacza. Po każdym twoim wyborze kursor powróci do cyfry „5” – która jest w połowie klawiatury numerycznej.
- Aby skasować cyfrę wybierz .
- Naciśnij  aby wybrać numer.

5. FUNKCJA PONOWNEGO WYBIERANIA (REDIAL)

Funkcja Redial jest wybierana z list połączeń. Możesz za ich pomocą wybrać do 10 ostatnio wybieranych numerów.



- W funkcji gotowości „Stand-by” naciśnij  a potem .
- Na wyświetlaczu pojawiają się trzy listy:



Możesz wybrać dany numer z każdej listy:

- Połączeń wychodzących.
- Połączeń przychodzących.
- Połączeń nieodebranych lub odrzuconych.

Maksymalna pojemność listy to 10 numerów. Jeśli numer był zapisany w książce adresowej, również imię pojawia się na wyświetlaczu.





- Aby poruszać się między listami użyj przycisków W Lewo, W Prawo.
- Aby przeglądać listę użyj przycisków W Górze, W Dół.
- Naciśnij  aby wybrać numer.
- Naciśnij  aby wrócić do funkcji gotowości „Stand-by”.

6. PODCZAS ROZMOWY

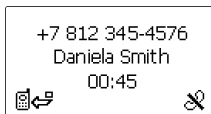
Podczas rozmowy wyświetlacz pokazuje następujące informacje:

1. Numer telefonu.
2. Imię.
3. Długość trwania połączenia.
4. Ikony skróconej obsługi.



- Podczas rozmowy możesz regulować głośność przyciskami Góra, Dół.
- Jeśli chcesz przełączyć rozmowę z zestawu na telefon, naciśnij .
- Jeśli chcesz przełączyć rozmowę z telefonu na zestaw głośno-mówiący – wybierz odpowiednią ikonę w twoim telefonie.
- Jeśli chcesz wybrać DTMF wybierz  i pojawi się klawiatura na ekranie.
- Użyj przycisków Góra, Dół, Lewo, Prawo, aby wybrać cyfry.
- Użyj  aby potwierdzić swój wybór. Wybrane cyfry pojawią się na górze wyświetlacza.
- Aby skasować cyfry, naciśnij .
- Naciśnij  aby wysłać DTMF.

7. ZAKOŃCZENIE POŁĄCZENIA

Naciśnij  aby zakończyć połączenie.

8. ODBIÓR POŁĄCZENIA

Jeśli przychodzi połączenie, numer dzwoniącego pojawi się na wyświetlaczu.

Imię dzwoniącego również pojawi się również na wyświetlaczu, jeśli numer jest zapisany w książce adresowej zestawu Blue Perfection.









Naciśnij  aby odebrać połączenie.

9. ODRZUCANIE POŁĄCZEŃ

Jeśli chcesz odrzucić połączenie naciśnij .

SMS

LISTA SMS'ÓW

- Aby obejrzeć listę SMS'ów w funkcji gotowości „Stand-by”, naciśnij , wybierz „SMS”  i ponownie naciśnij .
- Lista SMS będzie wyświetlona z pamięci telefonu.
- Rusz joystick'iem w prawo, aby obejrzeć listę SMS'ów z pamięci karty SIM.
- Wybierz SMS'a i naciśnij  żeby go zobaczyć.
- Naciśnij  żeby zobaczyć dane nadawcy SMS'a oraz informacje o dacie i czasie wiadomości.
- Naciśnij  żeby wybrać ten numer telefonu.
- Naciśnij  aby wyjść z przeglądarki SMS'ów.

ROZWIĄZYWANIE PROBLEMÓW

Problem	Powód	Rozwiązanie
Urządzenie nie działa, zielona dioda zasilacza nie pali się.	<ol style="list-style-type: none">1. Wtyk zapalniczki jest uszkodzony.2. Brak kontaktu między zasilaczem, a wtykiem zapalniczki.3. Bezpiecznik 1.5 w zasilaczu się spalił.4. Zasilacz jest uszkodzony.	<ol style="list-style-type: none">1. Sprawdź czy zapalniczka działa prawidłowo.2. Wyczyść wtyki zapalniczki i zasilacza.3. Wymień bezpiecznik.4. Jeśli to nie pomogło, zgłoś się do najbliższego punktu serwisowego.
Rozmówca cię nie słyszy.	<ol style="list-style-type: none">1. Mikrofon jest rozłączony.2. Kabel mikrofonu jest uszkodzony.	<ol style="list-style-type: none">1. Sprawdź połączenie między mikrofonem a wtykiem jednostki głównej zestawu.2. Zgłoś się do najbliższego punktu serwisowego.
Urządzenie nie działa. Jest połączone do zasilania radia samochodowego. Radio samochodowe działa.	<ol style="list-style-type: none">1. Brak połączenia między kablami.2. Kable radia mają mniejszą średnicę niż powinny (mniej niż 0.75 mm²).3. Spalił się 1.5 A bezpiecznik w zasilaczu.	<ol style="list-style-type: none">1. Sprawdź połączenia kabli w punktach styku.2. Do połączenia użyj klipsów, albo innego typu złączy.3. Wymień bezpiecznik.
Urządzenie jest podłączone do radia samochodowego, ale nie wycisza go w trakcie rozmowy.	Funkcja wyciszenia musi być aktywowana w ustawieniach radia.	Sprawdź w instrukcji obsługi swojego radia jak ustawić się dodatkowe parametry.

PARAMETRY TECHNICZNE

Napięcie akumulatora:

12.6 V (10.8 – 13.5) z uziemieniem.

Zużycie energii:

W czasie rozmowy – 0.8 A

W funkcji gotowości „Stand-by” – 50 m A

Bezpiecznik:

1.5 A

KABEL SYSTEMOWY SC2

- Czerwony: +12B
- Czarny: GND
- Niebieski: zapłon, ACC/IGN
- Brązowy: Funkcja wyciszania radia samochodowego. W czasie rozmowy napięcie zmienia się z +12 V na 0 V.

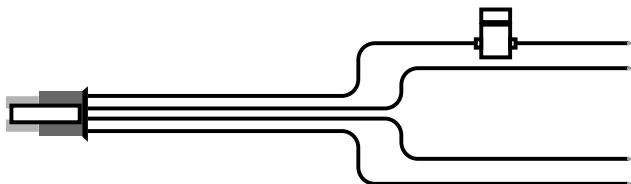

BLUETOOTH®

Znak słowny i logo *Bluetooth*® należą do firmy Bluetooth SIG, Inc., a wszelkie wykorzystanie tych znaków przez firmę TE-Group NV odbywa się na podstawie licencji. Inne znaki towarowe i nazwy handlowe należą do odpowiednich właścicieli.

PIELĘGNACJA I UTRZYMANIE

Zestaw Blue Perfection powinien być należycie pielęgnowany. Poniższe sugestie pomogą ci wypełnić warunki gwarancyjne i cieszyć się produktem przez wiele lat.

- Trzymaj urządzenie i wszystkie jego części w suchym miejscu. Wilgoć i wszelkie płyny mogą zawierać minerały, które powodują korozję elektronicznych części urządzenia.
- Nie trzymaj zestawu w miejscu o podwyższonej temperaturze. Wysoka temperatura może uszkodzić elektroniczne części, zniszczyć baterię i stopić niektóre plastikowe części.
- Nie przechowuj urządzenia w miejscach chłodnych. W urządzeniu może się zbierać wilgoć, powodująca niszczenie obwodów elektronicznych.
- Nie otwieraj urządzenia. Niewprawiony użytkownik może przyczynić się do zniszczenia zestawu.
- Nie używaj substancji chemicznych, środków czyszczących ani silnych detergentów, aby wyczyścić urządzenie.

Mr Handsfree życzy miłej i bezpiecznej jazdy!

INNEHÅLLSFÖRTECKNING

SÄKERHETSINSTRUKTIONER	2
VAD MEDFÖLJER TILL MR HANDSFREE BLUE PERFECTION?	2
BESKRIVNING	3
INSTALLATION	6
ANVÄNDNING	10
FELSÖKNING	24
TEKNISKA DATA	25
BLUETOOTH®	26
VÅRD OCH TEKNISKT UNDERHÅLL	26

SÄKERHETSINSTRUKTIONER

1. Innan du påbörjar installationen ska du kontrollera att bilens tändning är fränslagen.
2. Se till att användning av bilenheten aldrig påverkar din säkerhet.
3. Se till att inte skada elektriska kablar, bränsle- eller bromsledningar eller säkerhetsutrustning vid installationen.
4. Se till att inte stöta till styr- eller bromssystemet eller andra viktiga system som är viktiga för bilens funktion vid installation av bilenheten. Kontrollera för att vara säker på att krockkuddarnas utveckling inte hindras eller försämras på något sätt.
5. Bilenheten får endast användas vid en driftspänning på 12 V med minuspolen jordad. Om inte detta krav beaktas kan det leda till att bilens elektroniska system skadas.
6. Använd inte bilenheten driven med bilbatteriet under lång tid, d.v.s. med motorn fränslagen, då detta kan leda till att ditt batteri töms.

VAD MEDFÖLJER TILL MR HANDSFREE BLUE PERFECTION?

1. Handsfreenhet med inbyggd högtalare **(SM1)**.
2. Konsol till handsfreenheten.
3. Skärm **(D1)**.
4. Konsol för skärmen med systemkabel **(SC1)**.
5. Vinkelfäste för festsättning av skärmen på vertikala ytor.
6. Infraröd fjärrkontroll **(J1)**.
7. Litiumbatteri till den infraröda fjärrkontrollen, CR2032, 3B.
8. Ett set dekorativa inlägg till den infraröda fjärrkontrollen – 3 st.
9. Mikrofon **(M1)**.
10. Systemkabel med adapter för anslutning av handsfree-enhet till bilens strömkälla, tändning och mute på radion **(SC2)**.
11. Adapter för anslutning av handsfreenheten till bilens strömförsörjning via cigarettändaren **(SC3)**. Den inkluderar reservsäkring och spiralsladd.
12. Fästplattor för konsolerna till skärmen och handsfreenheten – 2 st.
13. Kontakter för anslutning av kabel – 5 st.
14. Sladdklämmor för dragning av mikrofonkabeln – 4 st.
15. Skruvar.
16. Dubbelhäftande klisterplatta - 2 st.
17. Skruvmejsel.
18. Bruksanvisning.

BESKRIVNING

HANDSFREE-ENHET (SM1)

Handsfreeenheten har en inbyggd högtalare, eko-släckare, störningsdämpare och Bluetooth® trådlös teknologi, som möjliggör trådlös anslutning av mobiltelefoner med Bluetooth®.

Eftersom apparater med Bluetooth®-teknologi kommunicerar via radiovågor behöver bara belysningen och din mobiltelefon inte vara i direkt synliga från varandra. De två apparaterna behöver bara befinna sig inom 10 meters avstånd från varandra så du behöver inte ta upp mobiltelefonen ur fickan eller väskan för att ta emot samtal med bilenheten.

Eftersom Bluetooth®-telefoner som tillverkats av andra tillverkare har olika funktioner kan det hända att vissa funktioner som beskrivs i den här bruksanvisningen kan skilja sig åt eller inte alls är tillgängliga.

Handsfreeenheten har följande uttag för att ansluta externa enheter:

1. Uttag för systemkabel SC1.
2. Kontakt för kablarna SC2 och SC3.
3. Uttag för extern högtalare (Använd endast detta med mr Handsfree originaltillbehör).
4. Mikrofonuttag M1.

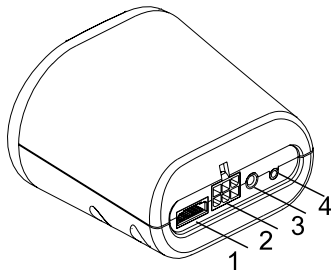

SKÄRM (D1)

Skärmen inkluderar:

1. LCD med stora symboler och ikoner.
2. Bekvämt justerbart fästsystem som gör att du kan välja best betraktningsposition för LCD och för att enkelt lossa den från instrumentpanelen för att undvika stöld.
3. Automatisk bakgrundsbelysning med varierande färg på ljuset och inställningar för kontrast och ljusstyrka.
4. Infraröd mottagare för den infraröda fjärrkontrollen.

Lins på infraröd mottagare.

Om du trycker:

- Svara på ett samtal.
- Ansluta med parat telefon i handsfree- eller headsetsprofil.

Om du trycker och håller intryckt:

- Växla till parningsläge.

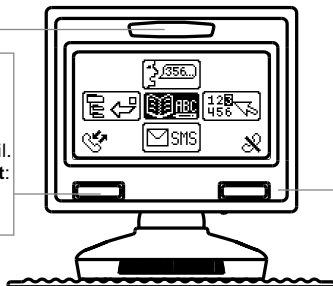

Om du trycker:

- Avsluta ett samtal.
- Återgå till föregående meny nivå.
- Radera inmatad information.

Om du trycker och håller intryckt:

- Återgå till standbyläge.

FJÄRRKONTROLL (J1)

Fjärrkontrollen ska fästas på ratten. Den har två knappar och riktningsspak. Fjärrkontrollen och dess funktion har tagits fram för att göra det så lätt och smidigt som möjligt för dig att få åtkomst till din mobiltelefon. Anslutningen mellan fjärrkontrollen och skärmens mottagare sker via en infraröd kanal.

Fjärrkontrollen kan fästas på vänster eller höger sida av ratten (Se kapitlet "Installation").

Om du trycker på upp-, ner-, vänster- eller högerpil:

- Navigera i menyn.

Om du trycker och håller upp-, ner-, vänster- eller högerpil intryckt:

- Snabbladdning genom listorna.

Om du trycker på mittknappen:

- Öppna menyn.
- OK-knapp.

Om du trycker:

- Svvara på ett samtal.

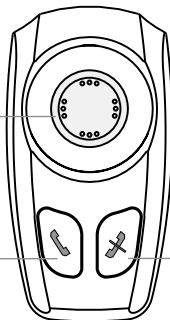

Om du trycker:

- Avsluta ett samtal.
- Återgå till föregående menynivå.
- Radera inmatad information.

Om du trycker och håller intryckt:

- Återgå till standbyläge.

MIKROFON (M1)

Mikrofonen har särskilt konstruerats för användning i bil. Mikrofonens placering påverkar påtagligt akustikkvaliteten (se kapitlet "Installation" för rekommenderad placering av mikrofonen).

Mikrofonen har två positionsknappar för inställning av dess känslighet. Tryck på knappen på mikrofonen för att öka volymen till den andra uppringaren.

KONSOL FÖR SKÄRMEN MED SYSTEMKABEL SC1

Konsolen till skärmen kan fästas med fästjulet (1). Konsolen gör det möjligt för dig att ställa in vertikal och horisontell vinkel på skärmen för att få bäst betraktningvinkel. På konsolens baksida finns det en knapp (2) för att lossa skärmen.

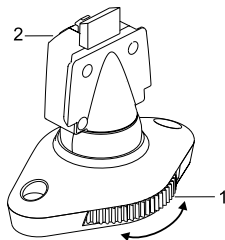

SYSTEMKABLAR SC2 OCH SC3

Systemkabel SC2 ansluter handsfreenheten till strömförsörjningen och tändningen samt används för att stänga av ljudet på radion. Systemkabeln SC3 används för plug & play-installation. Den ger strömförsörjning via cigaretttändarruttaget.

Båda systemkablarna levereras med utbytbara säkringar. Hur man byter säkring visas i bilden nedan.

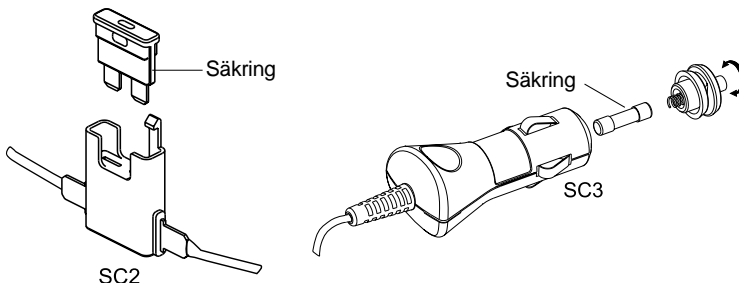

INSTALLATION

HANDSFREE-ENHET (SM1)

Vi rekommendera att handsfreenheten monteras på den minst synliga platsen i bilen. Man ska dock se till att enheten kan ge god akustik genom att rikta högtalaren mot användaren och genom att placera enheten på mer än en meters avstånd från mikrofonen.

Ta reda på en plats i din bil där handsfreenheten passar och där den är bekväm att använda. Se till att den plats i bilen där du vill installera din handsfreenhet är fri från damm och smuts.

Hållaren för handsfree-enheten ska monteras så att handsfree-enheten glider på plats och lätt kan tas ur vid behov.

Hållaren kan monteras på två sätt.

1. Direkt på instrumentpanelen eller på annan plats i bilen, med hjälp av monteringskruvarna.
2. På monteringsplattan med hjälp av monteringskruvarna. Monteringsplattan ska därefter monteras på instrumentpanelen eller annan plats i bilen med hjälp av dubbelhäftande tejp.

FJÄRRKONTROLL (J1)

1. Sätt i litiumbatteriet (1) i enheten med korrekt polaritet (text mot batterifacketets lock) och stäng batterifacket.
2. Fäst enheten på konsolen med en skruv.
3. Klicka i det dekorativa inlägget (2) och knappen på styrspaken (3).
4. Rör på fjärrkontrollen i konsolen tills att den klickar fast.

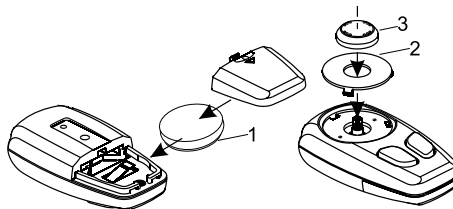

Fästsystemet för fjärrkontrollen gör det möjligt att placera enheten på höger eller vänster sida av ratten. Rekommenderad position för fjärrkontrollen är vid kl 10 eller kl 2 på ratten.

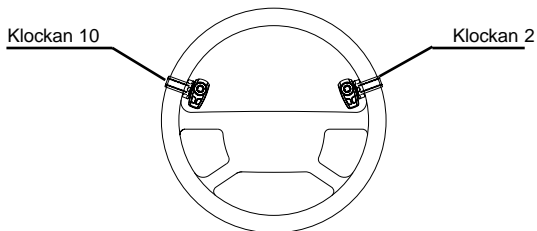

Baksidan av fjärrkontrollen sänder ut en infraröd ljusstråle och måste riktas mot den infraröda mottagaren på skärmen. Täck inte över fjärrkontrollens baksida! Skärmen måste placeras på samma sida av ratten som fjärrkontrollen. Om du monterar fjärrkontrollen på höger sida måste du också installera displayen på höger sida. Fastsättningen måste göras enligt bilden nedan.

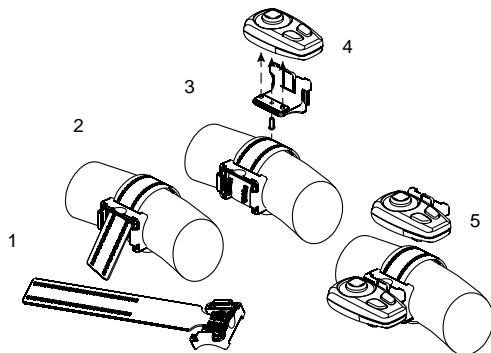

SKÄRM (D1)

Montera konsolen till skärmen (SC1) på instrumentpanelen eller någon annanstans där den är klart synlig, men placera den inte så att den försämrar kontrollen eller körningen av fordonet. Tänk på att den infraröda mottagaren är inbyggd i skärmen, därför ska du se till att skärmen och fjärrkontrollen är synliga med ett avstånd på 40—50 cm och med en vinkel på ungefär 30 grader.

Ta reda på en plats i din bil där skärmen passar och där den är bekväm att använda. Se till att den plats i bilen där du vill installera din skärm är fri från damm och smuts.

Hållaren för skärmen kan monteras på två sätt.

1. Direkt på instrumentpanelen med hjälp av monteringssskruvarna.
2. På monteringsplattan med hjälp av monteringssskruvarna. Monteringsplattan ska därefter monteras på instrumentpanelen eller annan plats i bilen med hjälp av dubbelhäftande tejp.
3. Om du vill montera skärmen på ett vertikalt underlag på instrumentpanelen kan du använda vinkelhållaren.

MIKROFON (M1)

Montera mikrofonen nära användarens huvud (30 cm är optimalt avstånd) och placera den så att den är riktad mot munnen. Erfarenhet har visat att bästa placering är i närheten av backspegeln eller till vänster om solskyddet.

För att undvika eko rekommenderar vi ett minsta avstånd på 1 m mellan mikrofonen och handsfreeenheten.

Se till att mikrofonen monteras så att den inte utsätts för luftströmmar från ventilationen. Dra inte mikrofonkabeln vid uppvärmning, ventilation eller AC-systemet. Fäst mikrofonen med kardborrband.

SYSTEMKABEL (SC1)

Systemkabeln SC1 kommer ut från skärmkonsolen och används för att ansluta skärmen till handsfree-enheten via ett uttag. Se till att kabeln är placerad så att den inte skadas (d.v.s. inte ligger under bilsätena eller över skarpa kanter).

ANSLUTA TILL STRÖMKÄLLAN

Det finns två sätt att ansluta Blue Perfection till bilens el-system:

1. Plug & play anslutning: med hjälp av adapter till cigarettändaruttaget (SC3).
2. Fast anslutning: direkt till bilens el-system med hjälp av kabel SC2.

Ledningarna i SC2-kabeln är färgmarkerade. De beskrivs i tabell 1 i kolumn A och varje ledare ska anslutas till överensstämmande föremål som anges i kolumn B.

Tabell 1.

A	B
Röd tråd	Ansluts till positiv (+) ledning i bilens strömförsörjning.
Svart tråd	Negativ (-) jordanslutning
Blå tråd	Tändningen
Brun tråd	Används för att stänga av ljudet från radion (CRM) och måste anslutas till bilradion (mute)

- För att undvika störningar ska du se till att kabeln är dragen långt från bilens elsystem.
- Anslut trådarna med anslutningskontaktarna. Placera bilens kabel i den genomgående skåran på kontakten och enhetens kabel i den spärrade skåran.

Varning!

Om det inte finns någon tändningskabel eller den inte går att komma åt ska du ansluta den blå tråden till handsfree-enhetens röda kabel och den röda tråden till bilens "brutna" ledare som håller spänning när tändningen är av.

AVSTÄNGNING AV RADIONS LJUD (CRM)

Blue Perfection gör det möjligt att stänga av radions ljud vid inkommande samtal.

- Se i radions bruksanvisningen för att kontrollera om den har en mute-funktion. Om det behövs ytterligare inställningar i radions menyer, se till att dessa görs korrekt.
- Ta av radions kontrollpanel.
- Ta av dekorpanelen och montera ur bilradion från facket med hjälp av handtagen. Koppla ifrån bilradions kontakt.
- Anslut trådarna från Blue Perfection till överensstämmande trådar på bilens ISO-kontakt enligt tabell 1. Använd 4 anslutningskontakter för att ansluta.
- Sätt tillbaka kontakten i bilradion.

ANVÄNDNING

STARTA/STÄNGA

Om Mr Handsfree Blue Perfection ansluts till en strömkälla via adaptorn med kabel SC3 kan du starta enheten genom att klicka i adaptorn i cigarettändaren.

Om Mr Handsfree Blue Perfection är ansluten till ström med SC2-kabeln kommer enheten automatiskt att starta när du vrider om tändningsnyckeln.

Mr Handsfree Blue Perfection stängs av automatiskt när tändningen släcks.

MENYSTRUKTUR

Samtliga av enhetens funktioner är grupperade i menyn.

För att öppna menyn trycker du på mittknappen på styrspaken en gång. Snabbmenyn visas på displayen.



För att navigera i menyn använder du styrspaken och de två kontrollknapparna på fjärrkontrollen.

Menystrukturen framgår här nedan:

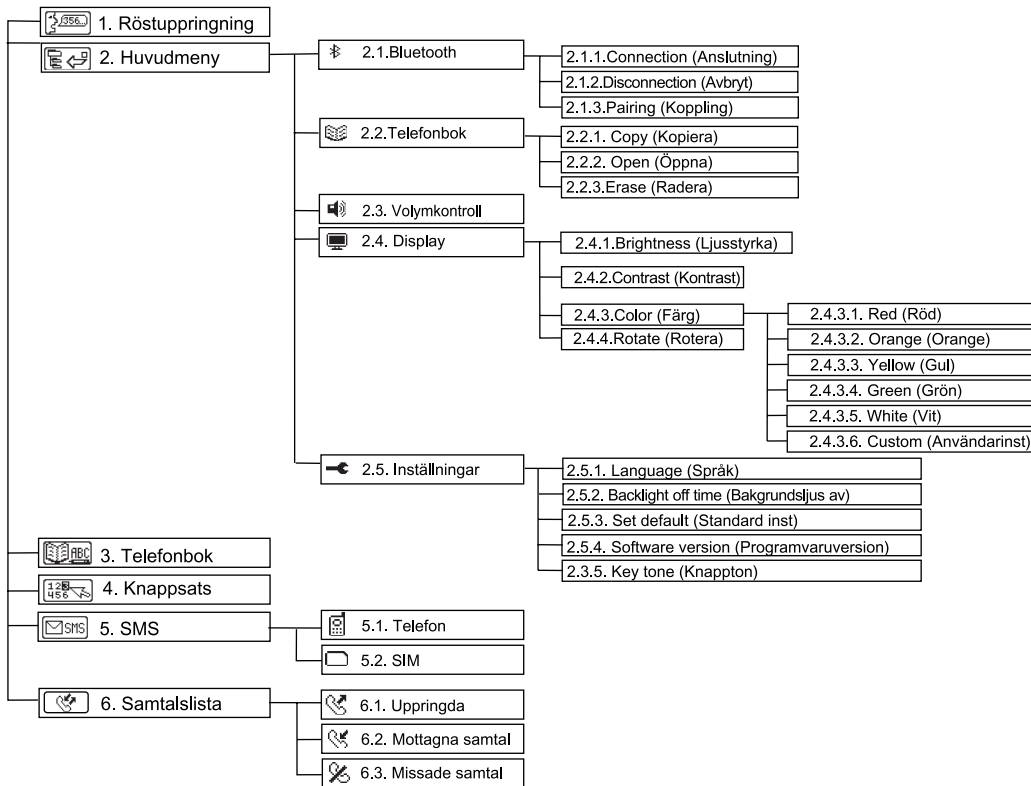

KOPPLING, ANSLUTNING OCH AVBRYT

A. KOPPLING

- För att para ihop mr Handsfree Blue Perfection med din Bluetooth® mobiltelefon använder du fjärrkontrollen och navigerar till **Huvudmeny** ⇒ **Bluetooth®** ⇒ **Pairing** (*Koppling*) och tryck på . Nu är mr Handsfree Blue Perfection i registreringsläge. Motsvarande meddelande visas på displayen och en bekräftelse ton hörs.



- Aktivera Bluetooth®-funktionen i din mobiltelefon.
- Sök efter tillgängliga Bluetooth®-enheter genom att gå till motsvarande undermeny telefonen. Din telefon kommer att hitta alla Bluetooth®-enheter inom 10 meters avstånd och visar dem i en lista.
- Välj "*BLUE PERFECTION*" från listan.
- Mata in lösenordet "0000". "*PAIRING OK*" (*Koppling OK*) visas i displayen och enheten kommer att ställas in i standbyläge. "Blue Perfection" kommer att lagras i listan över parade enheter i din telefon.

Obs!

Vid behov kan parningsläget aktiveras genom att trycka på vänster knapp på skärmen. Knappen ska tryckas in och hållas intryckt i mer än 5 s.

B. ANSLUTNING

I vissa fall kopplas enheten från din telefon. Till exempel om Blue Perfection har stängts av.

För att återställa anslutningen mellan Blue Perfection och din telefon:

- Slå till strömmen och anslutningen återställs automatiskt; ELLER
- Använd styrspeaken för att gå till **Huvudmeny** ⇒ **Bluetooth®** ⇒ **Connection** (*Anslutning*). "*CONNECTION...*" (*Anslutning...*) visas på displayen; ELLER
- Tryck ned den vänstra knappen på skärmen mer än 5 s.

C. AVBRYT

Ibland måste du koppla ifrån din telefon från Blue Perfection. Till exempel om telefonen ska kommunicera med en annan Bluetooth®-enhet.

För att koppla ifrån Blue Perfection från din telefon:

- Stäng av Blue Perfection; ELLER
- Välj menyobjektet: **Huvudmeny** ⇨ **Bluetooth®** ⇨ **Disconnection** (*Avbryt*); ELLER
- Flytta telefonen bort från Blue Perfection på mer än 10 meters avstånd; ELLER
- Koppla ifrån Blue Perfection från telefonen via telefonens meny.

Obs!

Om Blue Perfection och din telefon var frånkopplade och du vill ansluta dem igen behöver du inte para ihop enheterna igen. Anslutningen återställs utan att du tillfrågas om åtkomstkoden.

FUNKTIONER

1. RÖSTUPPRINGNING

Om din telefon stödjer röstuppringning och det finns sparade röstmärke (namn), kan du använda denna funktion via Blue Perfection.

2. HUVUDMENY

2.1 Bluetooth®



2.1.1. Connection (*Anslutning*)

Använd denna menypunkt för att ansluta Blue Perfection till din telefon.

2.1.2. Disconnection (*Avbryt*)

Använd denna menypunkt för att bryta förbindelsen mellan Blue Perfection och din mobiltelefon.

2.1.3. Pairing (*Koppling*)

Använd denna menypunkt för att para ihop Blue Perfection med din telefon.

2.2 Telefonbok



2.2.1. Copy (Kopiera)



Använd denna meny punkt för att kopiera din telefons telefonbok till Blue Perfections telefonbok. Maximalt antal poster i telefonboken är 200.

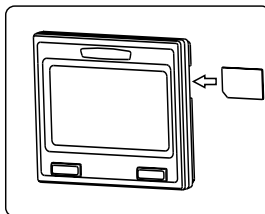

Eftersom inte alla Bluetooth®-telefoner stödjer kopiering av telefonboken via Bluetooth® kan du även använda den inbyggda SIM-kortsläsaren för att ladda ner din telefonbok till Blue Perfection-minnet. Koppla ifrån skärmen från SCI-hållaren, Sätt i SIM-kortet i SIM-kortshållaren enligt bilden och anslut skärmen till hållaren för att kopiera telefonboken.

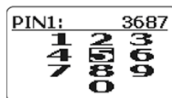

Om SIM-kortet är PIN-kodsskyddat visas skärmpappersatsen:



- Ange PIN-koden med hjälp av upp-, ner-, vänster- och högerpilarna.
- Tryck på  för att bekräfta valet. Valda siffror visas överst i displayen.
- För att radera en felaktig siffra trycker du på .

- Tryck på  för att bekräfta PIN-koden.
- Kopieringen av telefonboken kommer därefter att starta. Den gamla telefonboken som var lagrad i Blue Perfection kommer att raderas automatiskt.
- Om ditt SIM-kort inte är PIN-kodssyddat startar kopieringen av telefonboken automatiskt.
- Så snart kopieringen av telefonboken har slutförts kan du ta ur SIM-kortet ur hållaren. Koppla från skärmen från hållaren.
- Sätt i SIM-kortet i din mobiltelefon och starta den.
- Anslut skärmen till hållaren.
- Aktivera Blue Perfections huvudmeny och välj **Bluetooth®** ↔ **Connection** (*Anslutning*).
- Tryck på  för att bekräfta valet.
- Anslutningen återställs.

2.2.2. Open (*Öppna*)

Använd denna meny punkt för att läsa telefonbokens poster.

2.2.3. Erase (*Radera*)

Använd denna meny punkt för att radera alla poster i telefonboken.

2.3. Volymkontroll



Den här meny punkten används för att ställa in önskad volym på Blue Perfections högtalare i samtalsläge och volymen på den inkommande ringsignalen.

Använd knapparna upp och ner på styrspaken för att ställa in volymen. Det finns 16 volymnivåer.



2.4. Display



2.4.1. Brightness (*Ljusstyrka*)

Välj denna meny punkt för att ställa in ljusstyrkan på displayens bakgrundsbelysning.





- Använd pilknapparna upp och ner på styrspaken för att välja önskad ljusstyrka.
- Tryck på  för att bekräfta eller  för att återställa tidigare inställning av ljusstyrkan.

Den anpassade inställningen av ljusstyrkan har 16 nivåer. Nivå 0 släcker bakgrundsbelysningen, nivå 15 är max.

2.4.2. Contrast (*Kontrast*)

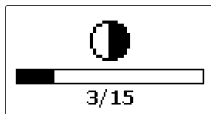
Välj denna meny punkt för att ställa in displayens kontrast.



- Använd pilknapparna vänster och höger på styrspaken för att välja önskad kontrast.
- Tryck på  för att bekräfta eller  för att återställa tidigare kontrastinställning.

Kontrasten har 16 nivåer. Nivå 0 är min, nivå 15 är max.

2.4.3. Color (*Färg*)



Välj denna meny punkt för att ställa in färg på displayens bakgrundsbelysning.

Välj en av färgerna:

1. Röd
2. Orange
3. Gul
4. Grön
5. Vit
6. Användarinst.

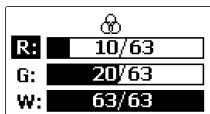
Välj menyobjektet "CUSTOM" (Användarinst.) för att ställa in bakgrundsbelysningen.



- Använd pilknapparna upp och ner på styrspaken för att ställa in önskad färg.
- Använd pilknapparna vänster och höger på styrspaken för att välja önskad färgnivå.
- Tryck på  för att bekräfta eller  för att återställa tidigare färginställning.

2.4.4. Rotate (Roter)



Välj "ROTATE" (Roter) och tryck på .

2.5. Inställningar



2.5.1. Language (Språk)

Välj menypunkten "INSTALLNINGAR" .



- Välj menypunkten "LANGUAGE" (Språk) och tryck på .
- Välj ett av de tillgängliga språken (English, Russian, Dutch ...).
- Tryck på  för att bekräfta eller  för att återställa tidigare språkinställning.





2.5.2. Backlight off time (Bakgrundsljus av)

- Välj "BACKLIGHT OFF TIME" (Bakgrundsljus av) för att ställa in den tid då bakgrundsbelysningen ska stängas av.
- Tryck på .
- Använd pilknapparna vänster och höger på styrspaken för att ställa in timern. Om du väljer "ALWAYS ON" (Alltid på), stängs inte bakgrundsbelysningen av. Timerns steg är 10 s, max inställning är 1 min.
- Tryck på  för att bekräfta eller  för att återställa tidigare inställning och lämna meny.



2.5.3. Set default (*Standard inst*)

Använd denna meny punkt kan du återställa fabriksinställningarna för Blue Perfection.

Parameter	Värde
Ljusstyrka	15/15 (max)
Kontrast	8/15 (medel)
Bakgrundsbelysningens färg	Vit
Språk	Engelska
Bakgrundsljus	10 s

- I undermenyn "INSTALLNINGAR" , väljer du meny punkten "SET DEFAULT" (*Standard inst*) och trycker på  för att bekräfta.
- "SET DEFAULT" (*Standard inst?*) visas på displayen. Tryck på  för att bekräfta eller  för att avbryta.

2.5.4. Software version (*Programversion*)

- I undermenyn "INSTALLNINGAR" , väljer du meny punkten "SOFTWARE VERSION" (*Programversion*) och trycker på  för att bekräfta.
- Programvaruversionens nummer visas på displayen.

3. TELEFONBOK

Du kan använda telefonboken vid uppringning. Telefonbokens poster visas i alfabetisk ordning i den övre delen av displayen. Blue Perfections telefonbok kan lagra upp till 200 poster. Vid snabbsökning av ett namn söker du först efter första bokstaven med markören i den nedre delen av displayen genom att använda styrspakens navigationsknappar. Hur man kopierar telefonboken beskrivs i avsnitt 2.2.1

4. KNAPPSATS

Genom att använda LCD-knappsatsen och styrspaken på fjärrkontrollen kan du slå numret.

- Använd pilknapparna upp, ner, vänster och höger på styrspaken för att navigera och välj en siffra på displayen.
- Tryck på  för att bekräfta.

Obs!

Markören går alltid tillbaka till "5" efter att du har valt en siffra. Detta för att "5" är nära alla andra siffror.

5. SMS

Med denna meny punkt kan du kopiera mottagna SMS från din telefons minneskort eller SIM-kort (upp till 20). Du kommer att se det första ordet i varje meddelande. Genom att klicka på dessa ord kan du öppna meddelandet och se mer information.

Obs!

Denna funktion stöds inte av vissa mobiltelefoner på grund av deras specifika funktion.

6. SAMTALSLISTA

Denna meny punkt kommer du åt genom att trycka en gång på  på fjärrkontrollen när du är i huvudmenyn. Därefter kan du välja en av tre listor:

- Lista över uppringda samtal
- Lista över mottagna samtal
- Lista över missade/avvisade samtal

Varje lista kan lagra upp till tio nummer och namn om de är sparade i telefonboken.

RINGA ETT SAMTAL

1. VILOLÄGE

I standbyläge visar displayen telefonens aktuella parametrar:

1. Signalstyrka på mobiltelefonnätet och aktuell placering. Ju högre staplarna är desto starkare är signalen. Antalet stapelsegment kan variera från din telefon på grund av Bluetooth®-implementering för den här programvaran.
2. Batterikapacitet Ju högre kapacitet desto högre stapel. Om batteriet nästan är urladdat blinkar ikonen. Om telefonen håller på att laddas visar laddningsikonen i närheten av batteriikonen.
3. Bluetooth® namn på den anslutna mobiltelefonen.
4. Om Bluetooth®-anslutningen är aktiverad kommer det att vara en bilikon på displayen.



2. RÖSTUPPRINGNING

Innan du använder denna funktion ska du kontrollera att du har sparat röstmärken för röstuppringning i din telefon.

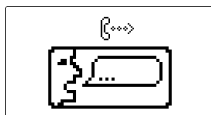

- För att aktivera röstuppringning trycker du på  och väljer menypunkten "RÖSTUPPRINGNING"  i menyn.
- Tryck på .
- Nedanstående bild visas i displayen.







- Efter pipet säger du röstmärket.
- Blue Perfection kommer att registrera motsvarande röstmärke från minnet och slå numret.

3. UPPRINGNING FRÅN TELEFONBOKEN

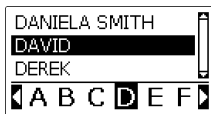
Du kan ringa upp ett nummer från telefonboken som sparats i Blue Perfections minne.

- I standbyläge trycker du på  för att öppna menyn och väljer menypunkten "TELEFONBOK" .
- Tryck på .
- Nedanstående bild visas i displayen.





- Använd pilknapparna vänster och höger för att flytta markören i den nedre delen av displayen för att välja första bokstaven i namnet.
- Använd pilknapparna upp och ner för att bläddra genom telefonboken.
- Tryck på  för att visa mer information om posten (namn och telefonnummer).
- Tryck på  för att återgå till telefonboken.
- Tryck på  för att ringa upp.

Obs!



Den nedersta raden med bara bokstäver innehåller bokstäver som finns i telefonbokens poster.

4. RINGA UPP FRÅN LCD-KNAPPSATSEN

Du kan använda LCD-knappsatsen för att slå ett nummer.

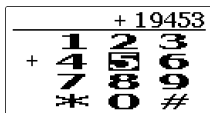

- I standbyläge trycker du på  för att öppna menyerna och väljer menypunkten "KNAPPSATS" .
- Tryck på .
- Följande knappsats visas i displayen.



- Använd pilknapparna upp, ner, vänster och höger för att välja siffror.
- Tryck på  för att bekräfta valet. Valda siffror visas överst i displayen. Efter varje val återgår markören till mitten av den numeriska knappsatsen, till siffran "5".
- För att radera en felaktig siffra trycker du på .
- Tryck på  för att ringa upp numret.

5. ÅTERUPPRINGNING

Återuppringning sker från samtalslistan. Genom att välja listan utgående samtal kan du återuppringa de tio senaste sagnan numren som du har slagit med Blue Perfection efter att den startats.



- I standbyläge trycker du på  och därefter .
- Tre listor visas på displayen.



Du kan välja önskade nummer från varje lista:

- uppringda samtal
- mottagna samtal
- missade/avvisade samtal

Varje lista har max plats för tio poster. Om ett nummer har sparats i telefonboken visas namnet.





- För att flytta från en lista till en annan använder du pilknapparna vänster och höger.
- För att bläddra genom listorna använder du pilknapparna upp och ner.
- Tryck på  för att ringa upp numret.
- Tryck på  för att återgå till standbyläge.

6. UNDER ETT SAMTAL

Under ett samtal visar displayen följande information:

1. Telefonnummer
2. Namn
3. Samtalstid
4. Ikoner för fjärrkontrollens knappar



- Under ett samtal kan du ställa in volymen genom att använda pilknapparna upp och ner.
- Överför ett samtal från Blue Perfection till telefonen genom att trycka på .
- Överför ett samtal från telefonen till Blue Perfection genom motsvarande meny punkt i telefonens meny.
- Om du behöver slå DTMF-kommandot, tryck på  för att visa skärknappsatsen.
- Använd knapparna upp, ner, vänster och höger för att välja siffror.
- Tryck på  för att bekräfta valet. Valda siffror visas överst i displayen.
- För att radera en felaktig siffra trycker du på .
- Tryck på  för att skicka DTMF-kommandot.

7. AVSLUTA ETT SAMTAL

Tryck på  för att avsluta ett samtal.

8. SVARA PÅ ETT SAMTAL

Om det ringer visas uppringarens telefonnummer på displayen. Om namnet och numret finns i telefonboken på Blue Perfection visas namnet också på displayen.









Tryck på  för att svara på ett samtal.

9. AVVISA ETT SAMTAL

Om du inte vill svara på ett samtal trycker du på .

SMS

ÖVERSIKTSLISTA ÖVER SMS

- För att visa SMS-listan i standbyläge trycker du på , välj menypunkten "SMS"  och tryck en gång till på .
- Telefonminnets SMS-lista visas.
- För styrspeken åt höger för att visa SMS från SIM-kortets minne.
- Välj ett SMS och tryck på  för att läsa det.
- Tryck på  för att visa SMS-sändarens telefonnummer/namn och mottagningsdatum och tid.
- Tryck på  för att ringa upp numret.
- Tryck på  för att avsluta SMS-visningsläget.

FELSÖKNING

Fel, som kan uppstå	Orsak	Åtgärd
Enheten fungerar inte Den gröna lysdioden på strömadaptern är släckt.	<ol style="list-style-type: none">1. Cigarettändaruttaget är skadat.2. Ingen kontakt mellan strömadaptern och cigarettändaruttaget.3. 1,5 A-säkring i strömadaptern är trasig.4. Strömadaptern är skadad.	<ol style="list-style-type: none">1. Kontrollera om cigarettändaren fungerar.2. Rengör kontakten på cigarettändaruttaget och strömadaptern.3. Byt säkring.4. Om punkterna 1 – 3 inte hjälper dig ska du kontakta ett service center.
Uppringaren hör inte dig.	<ol style="list-style-type: none">1. Mikrofonen är fränkopplad.2. Mikrofonsladden är skadad.	<ol style="list-style-type: none">1. Kontrollera anslutningen mellan mikrofonen och mikrofonuttaget på handsfreeenheten.2. Kontakta ett servicecenter.
Enheten fungerar inte Den är ansluten till bilradion via adaptern. Bilradion fungerar.	<ol style="list-style-type: none">1. Ingen kontakt mellan kablarna.2. Bilradions kablar har mindre diameter än vad som krävs (med mindre diameter än 0,75 mm²).3. 1,5 A-säkring i daptern är trasig.	<ol style="list-style-type: none">1. Kontrollera kontakten vid anslutningspunkterna.2. För anslutning, använd anslutningskontakter som passar till din bils standard eller annan typ av passande anslutning.3. Byt säkring.
Enheten är ansluten till bilradion men stänger inte av ljudet vid samtal.	Bilradions funktion för ljudavstängning är inte rätt inställd.	Läs i din bilradios bruksanvisning och gör de ändringar i inställningarna som behövs.

TEKNISKA DATA

Bilens batterispänning

12,6 V (10,8 – 13,5)
med negativ pol till jord.

Förbrukningsström

I talläge – 0,8 A
I standbyläge – 50 mA

Säkring

1,5 A

SYSTEMKABEL SC2

- Röd: +12 B
- Svart: GND
- Blå: tändning, ACC/IGN
- Brun: Mute-funktion för bilradion I samtalsläge slår spänningen om från +12 till 0 V

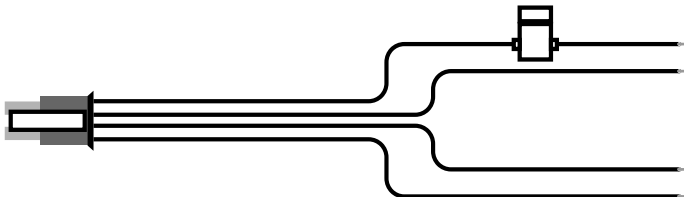

BLUETOOTH®

The *Bluetooth*®-produktnamnet och tillhörande logotyper ägs av Bluetooth SIG, Inc. och all användning av sådana varumärken av TE-Group NV sker på licens. Övriga varumärken och produktnamn tillhör respektive ägare.

VÅRD OCH TEKNISKT UNDERHÅLL

Blue Perfection är en produkt med överlägsen design och yrkesskicklighet och ska hanteras med omsorg. Förslagen nedan kommer att vara till hjälp för dig att uppfylla eventuella garantiåtagande och kunna ha glädje av den här produkten under många år.

- Håll enheten och alla dess delar torra. Utfällning, fuktighet och alla typer av vätskor eller fukt kan innehålla mineraler som kan fräta sönder elkretsarna.
- Förvara inte enheten på varma platser. Hög temperatur kan förkorta elektriska enheters livstid, skada batterier och förvrida eller smälta vissa typer av plast.
- Förvara inte enheten på kalla platser. När den värms upp (till normaltemperatur), kan fukt bildas på insidan som kan skada elkretskorten.
- Försök inte öppna enheten. Ej sakkunnig hantering kan skada den.
- Använd inte skarpa kemikalier, lösningsmedel eller kraftiga rengöringsmedel för att rengöra enheten.

Mr Handsfree önskad dig en trevlig och säker resa!

СОДЕРЖАНИЕ

ПРАВИЛА ТЕХНИКИ БЕЗОПАСНОСТИ	2
КОМПЛЕКТАЦИЯ	2
ОПИСАНИЕ	3
УСТАНОВКА	7
РАБОТА С УСТРОЙСТВОМ	11
ФУНКЦИИ МЕНЮ	14
ВОЗМОЖНЫЕ НЕИСПРАВНОСТИ И ИХ УСТРАНЕНИЕ	25
ТЕХНИЧЕСКИЕ ХАРАКТЕРИСТИКИ	26
BLUETOOTH®	27
УХОД И ТЕХНИЧЕСКОЕ ОБСЛУЖИВАНИЕ	27
СВЕДЕНИЯ О СЕРТИФИКАЦИИ	27

ПРАВИЛА ТЕХНИКИ БЕЗОПАСНОСТИ

1. Перед началом работ убедитесь в том, что зажигание автомобиля выключено, отсоедините аккумулятор и исключите его случайное подключение.
2. При выполнении монтажа следите за тем, чтобы не повредить электропроводку автомобиля.
3. Монтаж оборудования не должен привести к ухудшению условий управления автомобилем, в особенности это относится к работе тормозной системы и рулевого управления. Запрещается создавать препятствия в области раскрытия подушек безопасности.
4. Автомобильный комплект предназначен для установки только в автомобиле с бортовым напряжением 12В и заземленным отрицательным полюсом источника питания. Другое напряжение или полярность могут вызвать повреждение устройства.
5. Не следует на длительное время оставлять устройство громкой связи включенным при неработающем двигателе автомобиля. Это может привести к разряду аккумулятора автомобиля.

КОМПЛЕКТАЦИЯ

1. Блок громкой связи со встроенным громкоговорителем (**SM1**)- 1шт.
2. Кронштейн блока громкой связи - 1шт.
3. Дисплей (**D1**)- 1шт.
4. Держатель дисплея с системным кабелем (**SC1**).
5. Уголконый кронштейн для крепления дисплейного блока к вертикальным поверхностям - 1шт.
6. ИК пульт дистанционного управления (**J1**) - 1шт.
7. Литиевая батарея для пульта ДУ, тип CR2032, 3В - 1шт.
8. Набор декоративных накладок на пульт ДУ – 3 шт.
9. Микрофон громкой связи (**M1**) - 1шт.
10. Системный кабель с адаптером для подключения блока громкой связи к сети автомобиля, к системе зажигания и проводу отключения звука автомобильной магнитолы (**SC2**).
11. Адаптер для подключения блока громкой связи к бортовой сети автомобиля через гнездо прикуривателя со сменным предохранителем и витым кабелем (**SC3**).
12. Фиксирующие пластины держателя дисплея и блока громкой связи - 2шт.
13. Контактные клипсы для подключения проводов – 5 шт.
14. Крепежные клипсы микрофонного кабеля – 4 шт.
15. Набор саморезов.
16. Двусторонняя липкая пластина - 2 шт.
17. Отвертка - 1шт.
18. Инструкция пользователя- 1шт.

ОПИСАНИЕ

БЛОК ГРОМКОЙ СВЯЗИ (SM1)

Блок представляет собой автомобильное устройство громкой связи со встроенным динамиком, оснащенное эхо- и шумоподавителем, поддерживающее беспроводную технологию Bluetooth®, к которому посредством этой технологии могут быть подключены мобильные телефоны, также поддерживающие функцию Bluetooth®.

Для передачи данных устройства Bluetooth® используют радиоволны, поэтому на соединение не влияет наличие препятствий между Вашим мобильным телефоном и устройством громкой связи. Это означает, что, садясь в машину, Вы можете не доставать свой мобильный телефон из кармана или портфеля, и при этом принимать и выполнять звонки, пользуясь непосредственно устройством громкой связи. Обязательным является единственное условие: устройства должны находится на расстоянии не более 10 метров друг от друга.

Из-за функциональных особенностей мобильных телефонов различных производителей, некоторые функции, могут отсутствовать или работать иначе, чем описано в данном руководстве.

Блок имеет следующие разъемы для подключения внешних устройств:

1. Разъем для подключения системного кабеля (SC1).
2. Разъем для подключения кабелей (SC2) или (SC3).
3. Гнездо подключения внешнего динамика. (Используйте только оригинальные аксессуары mg Handsfree).
4. Гнездо подключения микрофона (M1).

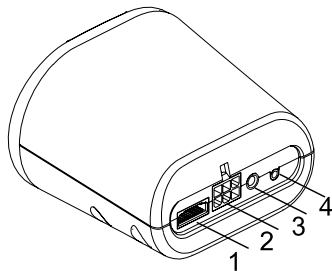

ДИСПЛЕЙ (D1)

Выносной дисплейный блок включает в себя:

1. ЖК экран с текстовым и мимвольным меню.
2. Удобная регулируемая система фиксации, позволяющая выбрать наиболее удобное положение дисплея. Покидая Ваш автомобиль, Вы можете легко снять дисплей с держателя и взять его с собой для предотвращения кражи.
3. Автоматическая подсветка экрана с возможностью выбора цвета, а также настройки яркости и контрастности.
4. Приемник ИК излучения для приема сигналов пульта дистанционного управления.

Линза приемника ИК
сигналов от пульта ДУ

Короткое нажатие:

- Прием вызова.
- Установка соединения с зарегистрированным устройством с профилем Handsfree или Headset.

Длинное нажатие:

- Переход в режим регистрации.

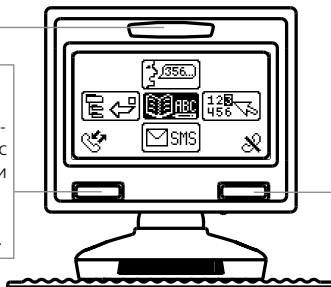

Короткое нажатие:

- Завершение вызова.
- Возврат на один уровень в меню.
- Удаление введенных данных.

Длинное нажатие:

- Возврат в режим ожидания.

ПУЛЬТ ДИСТАНЦИОННОГО УПРАВЛЕНИЯ (J1)

Пульт ДУ устанавливается на руль и содержит набор функциональных элементов (две клавиши и пяти-позиционный джойстик). Пульт ДУ и пользовательский интерфейс устройства громкой связи специально разработаны так, чтобы упростить и сделать интуитивно понятным доступ к основным функциям Вашего телефона. Связь между пультом ДУ и приемником, расположенным в дисплейном блоке осуществляется путем передачи команд по инфракрасному каналу. Устройство крепления пульта предусматривает его фиксацию, как с правой, так и с левой стороны рулевого колеса. (Смотрите раздел «Установка»).

Короткое нажатие джойстика в любом из четырех направлений (вправо, влево, вверх, вниз):

- Для перемещения по меню.

Длинное нажатие джойстика в любом из четырех направлений:

- Для быстрого перемещения по спискам.

Короткое нажатие центра джойстика:

- Для выбора пунктов меню.

Короткое нажатие:

- Прием вызова.
- Установка соединения с зарегистрированным устройством с профилем Handsfree или Headset.

Длинное нажатие:

- Переход в режим регистрации.

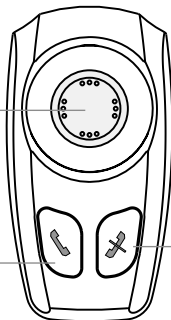

Короткое нажатие:

- Завершение вызова.
- Возврат на один уровень меню выше.
- Удаление введенных данных.

Длинное нажатие:

- Возврат в режим ожидания.

МИКРОФОН ГРОМКОЙ СВЯЗИ (M1)

Микрофон разработан специально для использования в составе устройства автомобильной громкой связи. Выбор подходящего места для установки микрофона способствует улучшению качества его работы (смотрите раздел “Установка”). Для регулировки чувствительности микрофона в нем имеется двухпозиционный переключатель. Нажмите кнопку на микрофоне, чтобы увеличить уровень чувствительности.

ДЕРЖАТЕЛЬ ДИСПЛЕЯ С СИСТЕМНЫМ КАБЕЛЕМ (SC1)

Держатель дисплея выполнен в виде шарнира, фиксирующегося при помощи ребристого колеса (1). Его устройство позволит Вам выбрать наиболее комфортное направление дисплея посредством плавного вращения последнего в двух направлениях. На обратной стороне держателя имеется кнопка отсоединения дисплея (2).

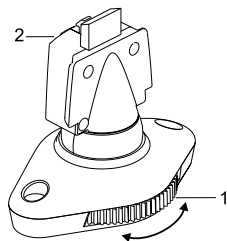

СИСТЕМНЫЕ КАБЕЛИ SC2 И SC3

В комплект поставки входит системный кабель SC2, предназначенный для подключения к источнику питания, к системе зажигания автомобиля и проводу отключения звука автомобильной магнитолы. Монтаж оборудования при помощи данного установочного комплект требует соответствующей квалификации.

Вы можете также воспользоваться установочным комплектом SC3 для быстрого (plug&play) подключения к бортовой сети автомобиля через прикуриватель.

В обоих адаптерах имеются заменяемые предохранители. Инструкция по замене предохранителей приведена на рисунке.



УСТАНОВКА

БЛОК ГРОМКОЙ СВЯЗИ (S1)

Не рекомендуется устанавливать блок (S1) на видном месте салона автомобиля. Тем не менее, установить его следует так, чтобы обеспечить хорошее качество акустики, для чего рекомендуется направить громкоговоритель в сторону пользователя. Рекомендуется также установить блок на расстоянии не менее 1 метра от микрофона для предотвращения эха.

При установке блока громкой связи следует установить держатель так, чтобы блок задвигался в рабочее положение, при этом обеспечивая удобство его отсоединения в случае необходимости.

Закрепить кронштейн к корпусу автомобиля возможно двумя способами:

1. Непосредственно на приборной доске или в другом удобном месте при помощи установочных винтов.
2. Зафиксировать кронштейн двумя установочными винтами, входящих в комплект поставки, на фиксирующую пластину. Зафиксируйте кронштейн с пластиной на выбранной поверхности при помощи клеящей пластины из комплекта поставки, предварительно зачистив поверхности от пыли, грязи и масляного слоя.

ПУЛЬТ ДИСТАНЦИОННОГО УПРАВЛЕНИЯ (J1)

1. Установите литиевую батарею (1) в корпус пульта дистанционного управления, соблюдая полярность, и закройте крышку пульта.
2. Зафиксируйте пульт на кронштейне винтом из комплекта поставки. Вставьте пульт ДУ в кронштейн до щелчка.
3. Установите декоративную накладку (2) и кнопку джойстика (3) из прилагаемого набора.

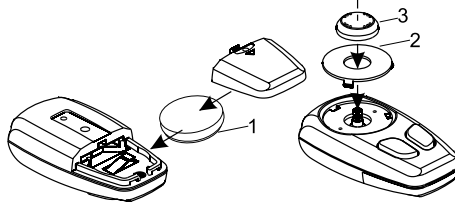

Устройство кронштейна пульта предусматривает возможность его закрепления, как с правой, так и с левой стороны рулевого колеса, как показано ниже на рисунке. Соотнося рулевое колесо с циферблатом часов, наиболее подходящее расположение - 10 часов или 2 часа.

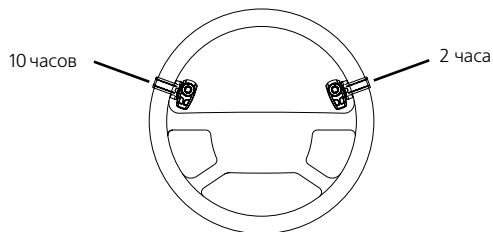

Пульт дистанционного управления передает сигналы с помощью инфракрасных волн и его задняя сторона должна быть направлена к приемному ИК порту на дисплее. Не закрывайте ничем заднюю сторону пульта управления! Дисплей должен быть расположен с той же стороны руля, что и пульт дистанционного управления.

Определите, какой рукой Вам удобнее манипулировать пультом ДУ и закрепите кронштейн на соответствующей стороне в последовательности, указанной ниже на рисунке.

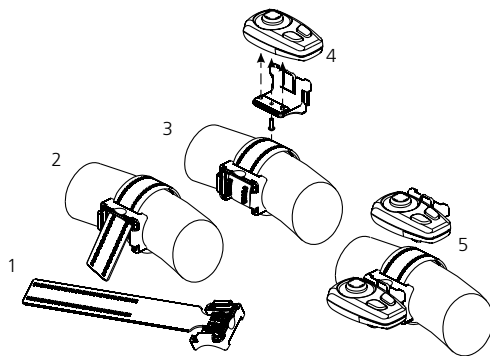

ДИСПЛЕЙ (D1)

Держатель дисплея (SC1) следует закрепить на приборной консоли или любом другом месте салона, где дисплей будет хорошо виден и не помешает управлению автомобилем. Так как дисплейный блок является приемником команд пульта ДУ, то для надежной работы системы следует обеспечить прямую видимость между данными блоками. Дистанция между пультом ДУ и дисплеем не должна превышать 40-50см, а угол отклонения от прямой – не более 30 градусов. Выберите подходящее место в салоне автомобиля, где Вы будете иметь хороший обзор дисплея.

Закрепить кронштейн дисплея возможно тремя способами:

1. Непосредственно при помощи установочных винтов к приборной консоли.
2. Зафиксировать держатель двумя винтами, входящих в комплект поставки на фиксирующей пластине. Затем зафиксировать держатель дисплея с фиксирующей пластиной на выбранной поверхности при помощи клеящей пластины из комплекта поставки, предварительно очистив поверхность от пыли и грязи и обезжирив поверхность.
3. Если Вам необходимо закрепить дисплей на вертикальной поверхности автомобильной консоли, Вы можете воспользоваться уголковым кронштейном, предназначенным для этой цели.

МИКРОФОН (M1)

Микрофон следует установить в направлении рта на расстоянии приблизительно 30см от головы. Опыт эксплуатации показал, что наилучшими для размещения микрофона можно считать место рядом с салонным зеркалом заднего вида и слева от солнцезащитного щитка. Рекомендуется устанавливать микрофон на расстоянии не менее 1 метра от блока громкой связи.

Не размещайте микрофон так, чтобы на него был направлен поток воздуха из вентиляционных отверстий. Не используйте для прокладки кабеля системы обогрева, вентиляции и кондиционирования автомобиля. Для фиксации микрофона используйте специальную двустороннюю клейкую ленту, которая экранирует шумы от корпуса автомобиля.

СИСТЕМНЫЙ КАБЕЛЬ (SC1)

Системный кабель SC1 жестко зафиксирован в держателе дисплея и соединяет его с блоком громкой связи через разъем. При укладке кабеля следует разместить так, чтобы снизить риск их повреждения (например, нельзя укладывать кабели под креслами или поверх острых кромок).

ПОДКЛЮЧЕНИЕ УСТРОЙСТВА К БОРТОВОЙ СЕТИ АВТОМОБИЛЯ

Возможны два способа подключения устройства Blue Perfection к сети автомобиля:

1. Через гнездо прикуривателя при помощи адаптера с витым кабелем (**SC3**).
2. Непосредственно к бортовой сети автомобиля посредством системного кабеля (**SC2**).

Внимание!

Отключите аккумулятор автомобиля перед началом монтажа (а также перед внесением каких-либо изменений в схему соединений) и не подключайте аккумулятор до окончания работ.

Провода кабеля имеют цветовую маркировку. Провода, перечисленные в таблице в столбце А, должны подключаться к соответствующим элементам, приведенным в столбце В.

Таблица 1.

А	В
Красный провод	Положительный полюс (+) бортовой сети автомобиля
Черный провод	Земля (отрицательный полюс автомобиля)
Синий провод	Зажигание (IGN)
Коричневый провод	Используется для отключения звука автомагнитолы (CRM) и подсоединяется к соответствующему проводу (MUTE) радиоприемника.

- Во избежание возникновения помех кабеля следует прокладывать, как можно дальше от электронных систем автомобиля.
- Подключение проводов производится при помощи контактных клипс (13). Автомобильный провод укладывается в сквозной канал клипсы, а присоединяемый провод устройства громкой связи в канал с ограничивающей переборкой.

Внимание!

Если в Вашем автомобиле имеется провод с положительным полюсом (+), в котором сохраняется напряжение питания при отключении зажигания “Continuous”, рекомендуется подключить красный провод устройства громкой связи к нему, а синий к проводу зажигания “Ignition”.

В том случае, если провод зажигания “Ignition” отсутствует или недоступен по каким-либо причинам, то следует подключить синий провод к красному проводу устройства громкой связи, а красный, в свою очередь, к проводу “Discontinuous”, в котором отключается напряжение питания при отключении зажигания. В противном случае устройство не будет отключаться даже при извлечении ключа из замка зажигания.

ОТКЛЮЧЕНИЕ ЗВУКА АВТОМАГНИТОЛЫ

Одной из функций автомобильного комплекта является отключение звука автомагнитолы во время разговора по телефону.

- Изучите инструкцию по подключению Вашей автомагнитолы и убедитесь, что у нее имеется данная функция. Если данная функция имеет дополнительные настройки, устанавливаемые через меню приемника, убедитесь, что установки выставлены корректно.
- Отсоедините панель управления автомагнитолы, если она прикреплена.
- Удалите декоративную панель и извлеките автомагнитолу из муфты при помощи съемников. Отсоедините электрический разъем радиоприемника.
- Подключите три провода устройства громкой связи к соответствующим проводам, идущим от разъема автомобиля, либо от разъема ISO радиоприемника согласно Таблице 1 при помощи четырех контактных клипс.
- Подключение и установка радиоприемника производится в обратном порядке.

РАБОТА С УСТРОЙСТВОМ

ВКЛЮЧЕНИЕ И ВЫКЛЮЧЕНИЕ УСТРОЙСТВА

Включение устройства громкой связи

Если для подключения устройства Вы пользуетесь адаптером со шнуром (SC3), для включения устройства необходимо вставить адаптер в гнездо прикуривателя.

Если устройство подключено к сети автомобиля посредством кабеля (SC2), то для включения устройства громкой связи достаточно повернуть ключ зажигания, т.к. устройство подключено непосредственно к системе зажигания.

Выключение устройства громкой связи

При выключении зажигания автомобиля устройство громкой связи выключается автоматически.

Примечание.

В том случае, если синий провод кабеля (SC2) был подключен не к проводу "Ignition", а к красному проводу и к "Discontinuous" соответственно, то для выключения устройства громкой связи Вам потребуется извлечь ключ из замка зажигания.

Если Вы пользуетесь адаптером (SC3), то извлеките адаптер из гнезда прикуривателя для выключения устройства.

СТРУКТУРА МЕНЮ

Устройство громкой связи может выполнять обширный набор функций, которые сгруппированы в меню. Для получения доступа к меню нажмите джойстик один раз. На дисплее появится меню быстрого доступа.



Далее для работы с меню используется пятипозиционный джойстик совместно с двумя управляющими кнопками на пульте дистанционного управления.

Структура меню представлена ниже.

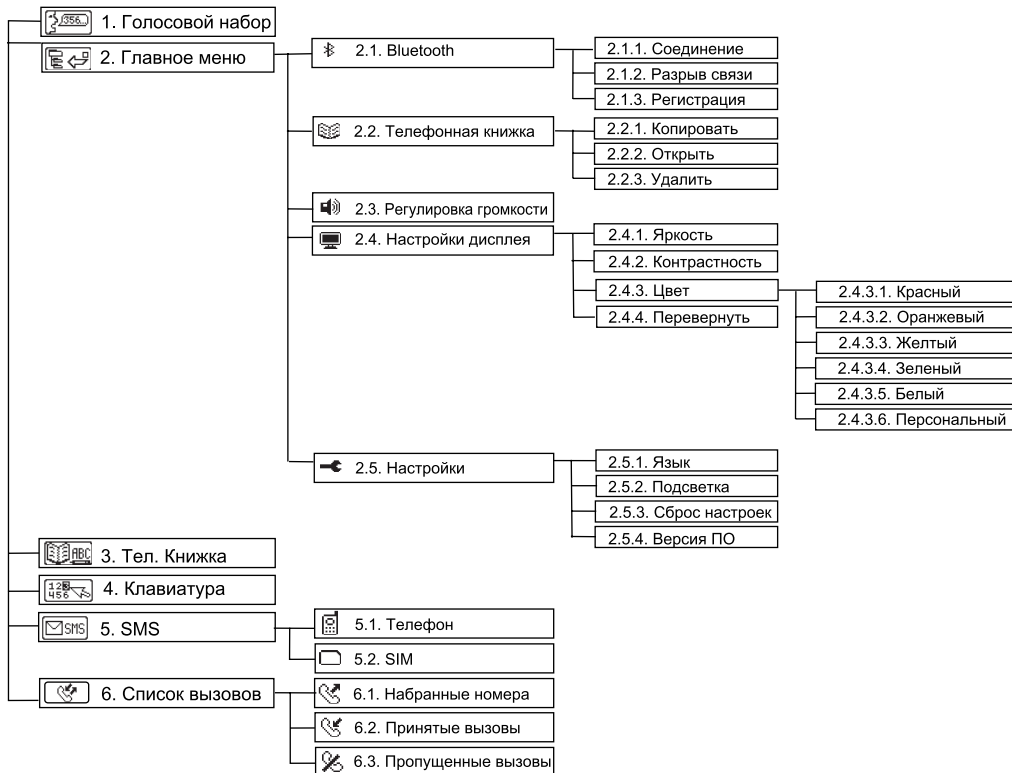

РЕГИСТРАЦИЯ, СОЕДИНЕНИЕ И РАЗРЫВ СОЕДИНЕНИЯ

А. РЕГИСТРАЦИЯ

- Для регистрации устройства громкой связи с Bluetooth® телефоном, при помощи пульта ДУ выберите в меню: **Главное меню** ⇒ **Bluetooth®** ⇒ **Регистрация**, и нажмите кнопку . Устройство перейдет в режим регистрации. На экране появится соответствующее сообщение, и Вы услышите подтверждающий звуковой сигнал.

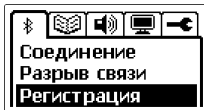

- В меню Вашего телефона активируйте функцию Bluetooth®.
- Начните поиск Bluetooth® устройств, выбрав в меню телефона соответствующий пункт меню. Телефон обнаружит все активные Bluetooth® устройства, находящиеся в пределах 10 метров, и выведет их списком на дисплее.
- Из этого списка выберите устройство громкой связи *"BLUE PERFECTION"*.
- Введите код доступа "0000" для регистрации устройства на Вашем мобильном телефоне. При этом на дисплее появится надпись *"ТЕЛЕФОН ЗАРЕГИСТРИРОВАН"*, и устройство перейдет в режим ожидания, а в списке зарегистрированных Bluetooth® устройств Вашего телефона появится надпись *"BLUE PERFECTION"*.

Примечание.

В случае необходимости, активировать режим регистрации можно также левой кнопкой на дисплейном блоке, удержав ее нажатой более 5 сек.

В. СОЕДИНЕНИЕ

В некоторых случаях, например, при выключении устройства громкой связи, связь между телефоном и устройством может быть потеряна. Например, при выключении устройства Blue Perfection.

Чтобы восстановить связь между устройствами, выполните одно из следующих действий:

- Для автоматического восстановления соединения включите зажигание автомобиля.
- Выберите с помощью джойстика пункт меню: **Главное меню** ⇒ **Bluetooth®** ⇒ **Соединение**. На дисплее появится надпись *"СОЕДИНЕНИЕ..."*
- Нажмите и отпустите левую кнопку на дисплейном блоке.

С. РАЗРЫВ СОЕДИНЕНИЯ

Разрыв соединения между телефоном и устройством громкой связи может потребоваться, например, для работы телефона с другим устройством Bluetooth®.

Это можно проделать одним из следующих способов:

- Выключите устройство громкой связи в соответствии с инструкцией.
- Выберите пункт меню: **Главное меню** ⇄ **Bluetooth®** ⇄ **Разрыв связи**.
- Обеспечьте расстояние между телефоном и устройством громкой связи расстояние более 10м.
- Разорвите связь через меню Вашего телефона.

Примечание:

Обратите внимание, что при разрыве соединения отменять регистрацию устройства с телефоном не требуется. Возобновление соединения с зарегистрированным устройством громкой связи будет выполняться без запроса кода доступа.

ФУНКЦИИ МЕНЮ

1. ГОЛОСОВОЙ ДОЗВОН

С помощью данной функции активируется голосовой набор номера. Если в Вашем телефоне номерам присвоены голосовые метки, то при распознавании их телефон будет автоматически набирать соответствующие им номера. Подробная информация о функции голосового набора приведена в руководстве по эксплуатации телефона.

2. ГЛАВНОЕ МЕНЮ

2.1. Bluetooth®

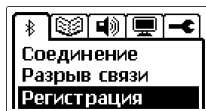

2.1.1. Соединение

Данный пункт меню выбирается для восстановления соединения между мобильным телефоном и зарегистрированным устройством громкой связи Blue Perfection.

2.1.2. Разрыв связи

Данный пункт меню выбирается для разрыва соединения между мобильным телефоном и зарегистрированным устройством громкой связи Blue Perfection.

2.1.3. Регистрация

Данный пункт меню выбирается для регистрации устройства громкой связи и Bluetooth®-телефоном .

2.2. Настройки телефонной книжки

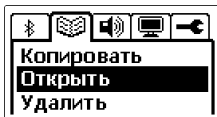



2.2.1. Копировать

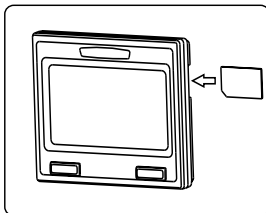

Выберите данный пункт меню для копирования записей Телефонной книжки, хранящейся на SIM- карте Вашего телефона в Телефонную книжку устройства громкой связи . В памяти Телефонной книжки устройства громкой связи может храниться до 200 записей. Так как не все телефоны с функцией Bluetooth® позволяют копировать записи из Телефонной книжки, используя протокол Bluetooth®, Вы можете воспользоваться встроенным устройством чтения SIM-карт, чтобы скопировать номера из Вашей Телефонной книжки в память Blue Perfection. Чтобы начать копирование, отсоедините дисплей от крепления SC1, вставьте Вашу SIM- карту в специальный разъем на корпусе дисплейного блока, как показано на рисунке, и установите дисплей на крепежную скобу. Если SIM-карта заняла правильное положение - раздастся характерный щелчок.

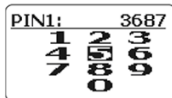

Если Ваша SIM-карта защищена PIN-Кодом, на дисплее появится:



- Введите PIN-код, используя джойстик пульта дистанционного управления для выбора цифр на дисплее.
- Нажмите кнопку  для подтверждения ввода каждой цифры. Набранный PIN-код отобразится в верхней части дисплея.

- В случае ошибки, удалите неправильную цифру при помощи кнопки .
- Нажмите кнопку  для подтверждения PIN-Кода.
- Копирование записей из Телефонной книжки начнется автоматически. Старые записи, хранящиеся в памяти Blue Perfection, будут автоматически удалены.
- В том случае, если Ваша SIM-карта не защищена PIN-Кодом, копирование записей начнется сразу после установки SIM-карты в разъем. Как только данные будут скопированы, Вы можете отсоединить дисплей от крепления и извлечь SIM-карту из разъема. Для этого осторожно надавите на SIM карту и выньте ее.
- Вставьте SIM-карту в мобильный телефон и включите его.
- Установите дисплей на крепежную скобу.
- На устройстве Blue Perfection выберите пункт меню: **Главное меню** ⇨ **Bluetooth®** ⇨ **Соединение**.
- Нажмите кнопку  для подтверждения выбора.
- Соединение будет восстановлено.

2.2.2. Открыть

Выберите данный пункт меню для просмотра записей Телефонной книжки.

2.2.3. Удалить

Выберите данный пункт меню для удаления всех записей Телефонной книжки.

2.3. Регулировка громкости разговора и вызывного сигнала



В этом пункте меню устанавливается необходимый уровень громкости громкоговорителя в режиме разговора, а также вызывного сигнала.

Перемещая джойстик Вверх или Вниз, установите необходимый уровень громкости. Плавная настройка имеет 16 уровней громкости.



2.4. Настройки дисплея



2.4.1. Яркость

Выберите данный пункт меню для регулировки яркости подсветки дисплея.





- Перемещая джойстик вверх или вниз, установите необходимый уровень яркости.
- Нажмите  для подтверждения выбора или  для возвращения предыдущего значения.

Персональный режим настройки имеет 16 уровней. При этом 0-й уровень соответствует отключенной подсветке, а уровень 15 – максимальной яркости.

2.4.2 Контрастность

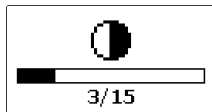
Выберите данный пункт меню для регулировки контрастности дисплея.



- Перемещая джойстик вправо или влево, установите необходимый уровень контраста
- Нажмите  для подтверждения выбора или  для возвращения предыдущего значения.

Плавная настройка имеет 16 градаций уровня контрастности экрана. При этом 0-й уровень соответствует минимальному контрасту, а уровень 15 – максимальному.

2.4.3. Цвет



Выберите данный пункт меню для установки цвета подсветки дисплея.

Выберите один из предложенных цветов подсветки экрана:

1. Красный
2. Оранжевый
3. Желтый
4. Зеленый
5. Белый
6. Персональный

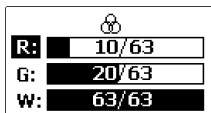
Выбрав пункт меню "*ПЕРСОНАЛЬНЫЙ*", Вы можете самостоятельно выбрать оттенок подсветки дисплея.



- Перемещая джойстик Вверх или Вниз выберите канал цвета.
- Перемещая джойстик Вправо или Влево настройте интенсивность выбранного цвета.
- Нажмите  для подтверждения настроек или  для отмены и выхода из меню.

2.4.4. Перевернуть



При установке дисплея держателем вверх, Вам следует повернуть изображение на дисплее. Выберите пункт меню "*ПОВОРОТ*" и нажмите кнопку  для подтверждения.

2.5. Настройки



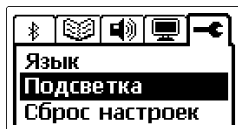

2.5.1 Выбор языка меню

Выберите пункт меню "*НАСТРОЙКИ*" .



- Выберите пункт "*Язык*" и нажмите .
- Выберите один из списка предложенных языков (English, Русский, Nederlands ...).
- Нажмите  для подтверждения выбора или  для возвращения предыдущего значения.





2.5.2 Таймер отключения подсветки дисплея

- Выберите пункт "*ПОДСВЕТКА*," для установки времени отключения подсветки в режиме ожидания.
- Нажмите .
- Перемещая джойстик Вправо или Влево, установите время отключения подсветки и нажмите . Если Вы выберете "*ПОДСВЕТКА ВСЕГДА ВКЛЮЧЕНА*", подсветка будет гореть постоянно. Время отключения задается с интервалом по 10 секунд до 1 минуты.
- Нажмите  для подтверждения выбора или  для возвращения предыдущего значения и выхода из меню.

2.5.3 Сброс настроек

Данным пунктом меню Вы можете воспользоваться для восстановления заводских установок всех параметров устройства громкой всязя.

Параметр	Заводские установки
Яркость	15/15 (максимальная)
Контрастность	8/15 (средний)
Цвет подсветки	Белый
Язык	Английский
Таймер отключения подсветки	10 сек

- Находясь в меню "НАСТРОЙКИ" , выберите пункт "СБРОС НАСТРОЕК" и нажмите .
- На дисплее появится надпись "ВЫ ХОТИТЕ СБРОСИТЬ ВСЕ НАСТРОЙКИ?". Нажмите  для подтверждения выбора или  для отказа.

2.5.4 Информация о версии программного обеспечения

- Находясь в меню "НАСТРОЙКИ" , выберите пункт "ВЕРСИЯ ПО:" и нажмите .
- На дисплее будет отображен номер текущей версии программного обеспечения.

3. ТЕЛЕФОННАЯ КНИЖКА

Пункт меню "ТЕЛЕФОННАЯ КНИЖКА" нужен для быстрого поиска необходимого телефонного номера по имени абонента. При этом, записи имен телефонной книжки сортируются в алфавитном порядке и отображаются списком в верхнем окне дисплея в соответствии с положением курсора в нижней строке быстрого выбора. Подробное описание данной функции смотрите в разделе 2.2.1.

4. ЭКРАННАЯ КЛАВИАТУРА

Данная функция обеспечивает возможность быстрого цифрового набора номера при помощи джойстика.

- Перемещая курсор джойстиком в любом из четырех направлений, выберите цифру на дисплее.
- Нажмите кнопку  для подтверждения.

Примечание:

После ввода цифры, курсор автоматически переходит к цифре "5". Такое перемещение курсора обеспечивает минимальное количество шагов при наборе номера.

5. SMS

Устройство громкой связи позволяет просмотреть первые слова 20 SMS сообщений, хранящихся в памяти Вашего мобильного телефона, затем скопировать и просмотреть нужное сообщение целиком.

Примечание:

Эта функция может быть недоступной для некоторых моделей мобильных телефонов.

6. СПИСОК НОМЕРОВ

Данный пункт меню активизируется однократным нажатием левой кнопки  на пульте дистанционного управления.

Вы можете выбрать необходимый номер из трех предложенных списков:

- Список исходящих вызовов.
- Список принятых вызовов.
- Список не принятых вызовов.

Каждый из списков включает себя до 10 номеров телефонов или имен, если они имеются в Телефонной книжке.

СОВЕРШЕНИЕ ЗВОНКОВ

1. РЕЖИМ ОЖИДАНИЯ

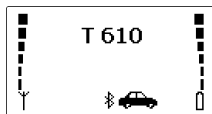

В режиме ожидания на дисплей выводится информация о текущих параметрах Вашего мобильного телефона:

1. Уровень сигнала сотовой сети. Чем выше показания шкалы, тем сильнее сигнал. Максимальное число сегментов шкалы может быть отличаться у различных моделей мобильных телефонов.
2. Уровень заряда батареи. Чем выше показания шкалы, тем больше заряд батареи. Если уровень заряда батареи слишком низкий, то пиктограмма начинает мигать. Если телефон находится в режиме заряда, то появляется пиктограмма адаптера.
3. Название модели подключенного мобильного телефона.
4. В режиме активного соединения дисплей отображает пиктограмму автомобиля.



2. ГОЛОСОВОЙ НАБОР НОМЕРА

Перед использованием данной функции необходимо записать голосовые метки для номеров, хранящихся в Телефонной книжке Вашего мобильного телефона.

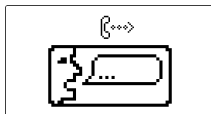

- Для активации голосового набора нажмите  и выберите пункт меню "ГОЛОСОВОЙ ЗВ" .
- Нажмите .
- Устройство громкой связи выполнит приглушение звука автомагнитолы и на дисплее появится пиктограмма голосового дозвона:







- Услышав звуковой сигнал, произнесите голосовую метку.
- Устройство громкой связи воспроизведет голосовую метку и наберет соответствующий телефонный номер.

3. НАБОР НОМЕРОВ С ПОМОЩЬЮ ТЕЛЕФОННОЙ КНИЖКИ

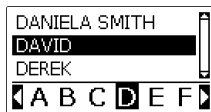
Вы можете сделать исходящий вызов, выбрав имя в Телефонной книжке:

- В режиме ожидания нажмите  и выберите пункт меню "ТЕЛЕФОННАЯ КНИЖКА" .
- Нажмите .
- На дисплее в алфавитном порядке появятся записи Телефонной книжки.



- Перемещая джойстик Вправо или Влево, Вы можете перемещать курсор по нижней строке быстрого выбора. В этом случае, в верхнем окне дисплея будут выводиться записи, начинающиеся с символа, выбранного в нижнем окне дисплея.
- Перемещая джойстик Вверх или Вниз, Вы можете перемещать курсор по списку имен Телефонной книжки.
- Нажмите  для вывода на экран детальной информации о выбранной записи (имя и телефонный номер).
- Нажмите  для возврата в просмотр Телефонной книжки.
- Для набора номера нажмите .

Примечание:



В нижней строке имеются лишь те символы, которым соответствуют записи в Телефонной книжке.

4. НАБОР НОМЕРА С ПОМОЩЬЮ ЭКРАННОЙ КЛАВИАТУРЫ

Для ввода номера и выполнения вызова можно использовать экранную клавиатуру.

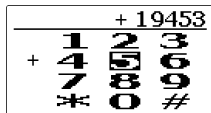

- В режиме ожидания нажмите  и выберите пункт меню "КЛАВИАТУРА" .
- Нажмите .
- На дисплее появится клавиатура:



- Двойстиком переместите курсор в любом из четырех направлений.
- Для ввода выбранной цифры нажмите . При этом выбранный символ добавляется в телефонный номер в верхней строке, а курсор автоматически возвращается к цифре "5". Такое перемещение курсора обеспечивает минимальное количество шагов при наборе номера.
- Чтобы удалить неправильно введенные символы нажмите .
- Для вызова нажмите .

5. ПОВТОРНЫЙ НАБОР НОМЕРА

Номера телефонов входящих, исходящих и пропущенных вызовов сохраняются в памяти Blue Perfection и могут быть вызваны вновь.



- В режиме ожидания нажмите , а затем .
- На дисплее отобразятся 3 списка номеров:



Вы сможете выбрать необходимый Вам номер из трех предложенных списков:

- Список исходящих звонков.
- Список пропущенных звонков.
- Список пропущенных звонков.

Каждый из списков включает себя 10 номеров телефонов или имен, если они имеются в Телефонной книжке.





- Для переключения между списками используйте перемещения джойстика Вправо или Влево.
- Для просмотра списка пользуйтесь перемещениями джойстика Вверх или Вниз.
- Нажмите  для выполнения звонка по выбранному номеру.
- Нажмите  для возврата в режим ожидания.

6. ФУНКЦИИ В РЕЖИМЕ РАЗГОВОРА

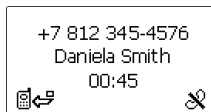
Во время разговора на дисплее отображается следующая информация:

1. Номер телефона
2. Имя абонента (если оно есть в Телефонной книжке)
3. Время разговора
4. Пиктограммы подсказок для кнопок пульта ДУ.



- В режиме разговора Вы можете регулировать громкость громкоговорителя перемещениями курсора Вверх или Вниз.
- Чтобы перевести звонок с устройства громкой связи на мобильный телефон, нажмите .
- Чтобы перевести звонок с Вашего мобильного телефона на устройство громкой связи, выберите соответствующий пункт в меню телефона и переведите звонок.
- Для ввода номеров в тоновом режиме, нажмите , и на дисплее отобразится цифровая клавиатура.
- При помощи джойстика выбирайте нужные цифры.
- Для ввода нажмите . Набранный номер отобразится на дисплее в верхней части дисплея.
- Для удаления неправильной цифры используйте кнопку .
- Нажмите  для набора номера.

7. ЗАВЕРШЕНИЕ РАЗГОВОРА

Нажмите кнопку , чтобы завершить разговор.

8. ОТВЕТ ВЫЗОВ

При поступлении вызова на дисплее отображается номер абонента, а также имя, если такая запись имеется в Телефонной книжке устройства громкой связи.









Чтобы ответить на звонок нажмите .

9. ОТКЛОНЕНИЕ ВХОДЯЩЕГО ВЫЗОВА

Если Вы не хотите отвечать на входящий звонок, Вы можете отклонить его, нажав кнопку .

РАБОТА С SMS

ПРОСМОТР СПИСКА СООБЩЕНИЙ (OVERVIEW)

- Для просмотра списка SMS сообщений в режиме ожидания нажмите  и выберите пункт меню "SMS"  и нажмите  еще раз.
- На дисплее будет отображен список SMS сообщений, хранящиеся в памяти телефона.
- Переместите джойстик Влево для просмотра списка сообщений.
- Выберите нужное сообщение и нажмите  для его просмотра.
- Нажмите , чтобы посмотреть номер телефона или имя отправителя, а также время и дату получения SMS.
- Нажмите  для набора этого номера.
- Нажмите  для выхода из режима просмотра.

ВОЗМОЖНЫЕ НЕИСПРАВНОСТИ И ИХ УСТРАНЕНИЕ

ПРОБЛЕМА	ПРИЧИНА	УСТРАНЕНИЕ
<p>Устройство громкой связи не работает, при этом не горит зеленый индикатор на адаптере питания от прикуривателя автомобиля.</p>	<ol style="list-style-type: none"> 1. Неисправно гнездо прикуривателя. 2. Нарушен контакт между адаптером питания и гнездом прикуривателя. 3. Перегорел предохранитель 1.5А в адаптере. 4. Неисправен адаптер питания. 	<ol style="list-style-type: none"> 1. Проверьте, исправен ли прикуриватель. 2. Убедитесь в наличии контакта между адаптером и гнездом прикуривателя. 3. Замените предохранитель. 4. Если выполнены пункты 1-3 и при этом зеленый индикатор адаптера не горит, обратитесь в сервисный центр.
<p>Собеседник не слышит Вас.</p>	<ol style="list-style-type: none"> 1. Микрофон не подсоединен. 2. Поврежден кабель микрофона. 	<ol style="list-style-type: none"> 1. Проверьте подключение микрофона к соответствующему гнезду блока громкой связи. 2. В случае неисправного кабеля необходимо его заменить.
<p>Устройство громкой связи не работает при подключении к цепи автомагнитолы через дополнительный адаптер. При этом автомагнитола работает.</p>	<ol style="list-style-type: none"> 1. Нарушен контакт при подключении проводов. 2. Провода автомагнитолы имеют меньший диаметр сечения чем 0.75мм², для подключения которых предназначены клипсы. 3. Перегорел предохранитель в адаптере питания устройства громкой связи. 	<ol style="list-style-type: none"> 1. Убедитесь в наличии надежного контакта в местах подключения проводов. 2. Используйте для подключения проводов клипсы, соответствующие стандарту проводов в Вашем автомобиле либо другой тип соединения проводов. 3. Замените предохранитель 1.5А в адаптере питания. Для этого снимите крышку адаптера, вывинтив 4 винта отверткой.
<p>Устройство громкой связи подключено к автомагнитоле, но не работает функция приглушения звука динамиков во время телефонного разговора.</p>	<p>Функция приглушения звука в автомагнитоле имеет дополнительные настройки, устанавливаемые через меню автомагнитолы и возможно, не активизирована.</p>	<p>Выберите и установите необходимые настройки в меню автомагнитолы.</p>

ТЕХНИЧЕСКИЕ ХАРАКТЕРИСТИКИ

НАПРЯЖЕНИЕ АККУМУЛЯТОРА

12.6 В (10.8 – 13.5) с заземленным отрицательным полюсом (GND).

ПОТРЕБЛЯЕМЫЙ ТОК

В режиме разговора – 0,8 А

В режиме ожидания – 50 мА

ПРЕДОХРАНИТЕЛЬ

1,5 А

РАЗВОДКА СИСТЕМНОГО КАБЕЛЯ SC2

- Красный: +12В
- Черный: земля, GND
- Синий: зажигание, ACC/IGN
- Коричневый: Mute, выключение звука радиоприемника. После установления соединения, переключение с +12 В до 0 В.

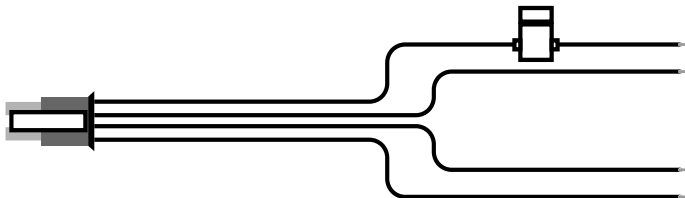

BLUETOOTH®

Логотип и товарный знак *Bluetooth*® являются собственностью Bluetooth SIG, Inc. Легальность использования данных знаков компанией TE-Group NV подтверждается лицензионным соглашением. Другие торговые марки являются собственностью их владельцев.

УХОД И ТЕХНИЧЕСКОЕ ОБСЛУЖИВАНИЕ

Устройство громкой связи разработано и изготовлено с использованием последних достижений техники и требует осторожного обращения. Следуйте приведенным ниже рекомендациям – это позволит выполнить все условия предоставления гарантии и обеспечит длительную и безотказную работу изделия.

- Оберегайте устройство и аксессуары от влаги. Влага и все виды жидкостей содержат минеральные частицы, вызывающие коррозию электронных схем.
- Не храните устройство при повышенной температуре. Это может привести к сокращению срока службы электронных устройств и вызвать деформацию или оплавление пластиковых деталей.
- Не храните устройство при низких температурах. При повышении температуры до нормальной возможна конденсация влаги внутри корпуса, что может вызвать повреждение электронных плат.
- Не пытайтесь вскрыть корпус устройства. Неквалифицированное обращение может привести к повреждению изделия.
- Не используйте для чистки устройства агрессивные химикаты, растворители и сильные моющие средства.

При нарушении нормальной работы любого из блоков устройства обратитесь ближайший специализированный сервисный центр.

mr Handsfree желает вам счастливого пути!

СВЕДЕНИЯ О СЕРТИФИКАЦИИ



ПРОИЗВЕДЕНО:

**ТИ-ГРУП:
КАЕРТССТРААТ 61, 2950
КАПЕЛЛЕН, БЕЛЬГИЯ**

ГАРАНТИЙНЫЙ СЕРТИФИКАТ

УВАЖАЕМЫЙ ПОКУПАТЕЛЬ!

Благодарим Вас за покупку изделия торговой марки, принадлежащей компании TE – Group. Перед эксплуатацией внимательно ознакомьтесь с инструкцией по применению. Помните, что Ваши неправильные действия при использовании изделия могут привести к потере гарантии.

Компания **TE – Group** предоставляет полномочия по осуществлению гарантийного и сервисного обслуживания авторизованным сервисным центрам. Адреса авторизованных сервисных центров

Вы можете узнать:

- **В приложении к настоящему гарантийному сертификату;**
- **По месту приобретения изделия;**
- **На сайте поддержки в сети интернет:
www.mrhandsfree.com**
- **По телефону: 7 (812) 346 60 66**

**Головной офис TE – Group:
Kapelsestraat 61, 2950, Kapellen Belgium
факс: 32 (3) 664 88 90**

**Представительство TE – Group в Восточной Европе:
Россия, 197046, Санкт-Петербург,
Александровский парк, д 5
факс: 7 (812) 346 60 91
e-mail: info@te-group.ru**

ЗАПОЛНЯЕТСЯ ПРОДАВЦОМ

ГАРАНТИЙНЫЙ СРОК ДЛЯ ИЗДЕЛИЯ ТОРГОВОЙ МАРКИ **mrHandsfree** СОСТАВЛЯЕТ 12 МЕС.

МОДЕЛЬ

mr Handsfree Blue Perfection

СЕРИЙНЫЙ НОМЕР

--	--	--	--	--	--	--	--	--	--	--	--	--	--	--	--	--	--	--	--

ДАТА ПРОДАЖИ

--	--	--	--	--	--	--	--	--	--	--	--	--	--	--	--	--	--	--	--

ПРОДАВЕЦ

--	--	--	--	--	--	--	--	--	--	--	--	--	--	--	--	--	--	--	--

ТЕЛЕФОН ПРОДАВЦА

--	--	--	--	--	--	--	--	--	--	--	--	--	--	--	--	--	--	--	--

АДРЕС ПРОДАВЦА

--	--	--	--	--	--	--	--	--	--	--	--	--	--	--	--	--	--	--	--

Штамп
магазина

ЗАПОЛНЯЕТСЯ ПОКУПАТЕЛЕМ

Изделие проверялось во всех режимах в присутствии покупателя.

Покупатель

Ф.И.О.

--	--	--	--	--	--	--	--	--	--	--	--	--	--	--	--	--	--	--	--

С условиями гарантии ознакомлен

--	--	--	--	--	--	--	--	--	--	--	--	--	--	--	--	--	--	--	--

УСЛОВИЯ ГАРАНТИИ

Гарантийный срок для изделия торговой марки **mr Handsfree** составляет 12 мес. со дня продажи покупателю. Гарантия действительна только при предъявлении правильно заполненного гарантийного сертификата. Данный сертификат дает право на устранение дефектов изделия в течение гарантийного срока, покрывая стоимость запасных частей и работ по ремонту изделия. На гарантийное обслуживание изделие принимается в полной комплектации с заполненным гарантийным сертификатом. Гарантийные требования должны быть предъявлены сразу после обнаружения неисправности или дефекта. Предоставляемая гарантия не обеспечивает возмещение прямых или косвенных убытков, потерь или ущерба. На комплектующие части изделия (антенны, аккумуляторы, зарядные устройства, шнуры) гарантийный срок составляет 6 месяцев.

НАСТОЯЩАЯ ГАРАНТИЯ НЕ РАСПРОСТРАНЯЕТСЯ НА:

- расходные материалы;
- повреждения, которые лишь в незначительной степени могут повлиять на стоимость и потребительские свойства изделия;
- повреждения, вызванные отклонением питающего напряжения;
- отказы в работе, вызванные небрежным отношением к изделию;
- механические повреждения изделия;
- попадание влаги внутрь корпуса;
- загрязнения, вызванные бытовыми насекомыми;
- и другие;
- повреждения, вызванные несчастным случаем или стихийным бедствием;
- случаи, когда изделие эксплуатировалось с нарушением правил, изложенных в инструкции по эксплуатации;
- случаи, когда нарушения в работе возникают из-за электромагнитной несовместимости с несертифицированным Министерством Связи или морально устаревшим оборудованием;
- случаи, когда отказы в работе изделия вызваны неправильным вводом PIN-кодов, кодов блокировки и другими действиями, не описанными в инструкции по эксплуатации.

ГАРАНТИЯ НЕДЕЙСТВИТЕЛЬНА В СЛЕДУЮЩИХ СЛУЧАЯХ

- при обнаружении дефектов, которые были вызваны неправильным использованием или манипуляциями посторонних лиц;
- гарантийные требования предъявлены не в соответствии с настоящими гарантийными условиями;
- изделие имеет следы вскрытия, в изделие установлены компоненты и дополнительные устройства, не соответствующие требованиям производителя, обслуживание или ремонт изделия выполнены в ремонтной мастерской, не имеющей соответствующих полномочий;
- заводской номер изделия удален или изменен.

Максимальный срок выполнения гарантийного ремонта установлен в соответствии с законом, регулирующим права потребителей.

Сеть сервисных центров **Smile-Mobile** с 1995 года осуществляет профессиональный ремонт домашних и мобильных телефонов, предоставляя потребителю весь спектр работ гарантийного и послегарантийного обслуживания, включая высшую категорию сложности. **Smile-Mobile** является ведущей компанией по обслуживанию телефонов торговой марки **Premier** на территории России, а также имеет прямую авторизацию от крупнейших мировых производителей мобильных телефонов.

Обратиться в сервисные центры **Smile-Mobile** Вы можете по адресам:

ГОРОД	НАЗВАНИЕ	АДРЕС	ТЕЛЕФОН	ПРИМЕЧАНИЕ
МОСКВА	SMILE MOBILE	1-Й СМОЛЕНСКИЙ ПЕР., Д.22/10	(495) 258-56-87	ООО "ТЕЛЕКОМ ПОИНТ"
МОСКВА	SMILE MOBILE	ВНУТРЕННИЙ ПРОЕЗД, 8, СТРОЕНИЕ 14, ОФИС 50	(495) 975-78-29	ООО "ТЕЛЕКОМ ПОИНТ"
САНКТ-ПЕТЕРБУРГ	SMILE MOBILE	АЛЕКСАНДРОВСКИЙ ПАРК, Д. 5, ОФИС 102	(812) 346-60-66	ЗАО "ОРИЕНТА-СЕРВИС"
САНКТ-ПЕТЕРБУРГ	SMILE MOBILE	СЕННАЯ ПЛ., 1, ПАВИЛЬОН 23Г	(812) 310-57-08	ЗАО "ОРИЕНТА-СЕРВИС"
САНКТ-ПЕТЕРБУРГ	SMILE MOBILE	ПР. ПРОСВЕЩЕНИЯ, Д. 19, ТК "НОРД"	(812) 333-31-21	ЗАО "ОРИЕНТА-СЕРВИС"

Дополнительная информация на сайте www.smile-mobile.com

Региональные сервисные центры

ГОРОД	НАЗВАНИЕ	АДРЕС	ТЕЛЕФОН
БАРНАУЛ	ООО "ДИОД"	ПР КРАСНОАРМЕЙСКИЙ, Д 14	(3832) 23-58-20
ВОРОНЕЖ	ООО "ИРМОС"	УЛ. 20-ЛЕТ ОКТЯБРЯ, Д.103, ОФИС 222	(4732) 777-314
ВОЛОГДА	СОТНИК-СЕРВИС	УЛ. ЧЕЛЮСКИНЦОВ, Д. 9, ОФ. 405	(8172) 76-55-21
ВЛАДИВОСТОК	ИП ЮЗЕФОВИЧ В.Г.	НАРОДНЫЙ ПР, Д. 11	(4232) 206-600, 207-700
ЕКАТЕРИНБУРГ	СЦ "MSTRADE"	УЛ. ВИКУЛОВА Д.63,КОРПУС 3	(343) 2-144-060, 2-140-785, 2-140-713
ИРКУТСК	СЦ "ТЕХНО-ПОРТАЛ"	СОВЕТСКАЯ, 58, ТЦ ТРИУМФ, ОФИС 9	(3952) 29-11-60
КАЛИНИНГРАД	ВЕСТЕР-СЕРВИС ООО	УЛ. ГОРЬКОГО, Д. 50	(4112) 27-20-54, 27-34-32
КАЛУГА	НОФЕЛЕТ	УЛ. СУВОРОВА, 128	(4842) 76-59-08
КРАСНОДАР	ТЕЛЕСВЯЗЬ	УЛ. ГОРЬКОГО 110, КОРПУС 1	(861) 255-92-82
Н. НОВГОРОД	ТЕХЦЕНТР «ЭЛТЕК»	УЛ. ГОРДЕЕВСКАЯ, Д. 2А, ГУМ, 2ЭТАЖ.	(8312) 13-09-09, 28-09-09
НОВОСИБИРСК	НГТС РТО	УЛ. ДУСИ КОВАЛЬЧУК , Д.258/2	(383-2) 26-93-11
ОМСК	КОМП. НОВЫЙ ТЕЛЕФОН	УЛ. ДЕКАБРИСТОВ, 45	(3812) 53-45-61
ОРСК	ЗАО "СТАНДАРТ-Н"	ПР. ЛЕНИНА, Д. 46 (ОРЕНБУРГСКАЯ ОБЛ.)	(3537) 21-12-12
САМАРА	ООО "ЕВРОПЕЙСКИЕ ТЕЛЕКОМ-ЦИИ"	УЛ. 3-Й ПРОЕЗД, Д. 57	(8462) 60-16-14
САРАТОВ	ООО "АЭЛИТА"	УЛ. МОСКОВСКАЯ, Д.134 \ 146	(8452) 52-37-74
САРАТОВ	ООО "АЭЛИТА"	УЛ. ПУГАЧЁВСКАЯ, Д. 137А	(8452) 72-66-22
РОСТОВ-НА-ДОНУ	ВОЛЬТА-СЕРВИС	УЛ. СЕРАФИМОВИЧА, Д.79 КОМНАТА 1	(8632) 62-46-78
РЯЗАНЬ	ТЕХСЕРВИС	УЛ.НОВАЯ, Д.51 Г	(912) 21-02-19,24-60-12
ЯРОСЛАВЛЬ	КАСКАД	УЛ. Б. ОКТЯБРЬСКАЯ, Д. 28	(4852) 30-78-87



Waste electrical products must not be disposed of with household waste. This equipment should be taken to your local recycling centre for safe treatment.